

ما أحسن هذا النحو الذي نحوت (حضرت عليؑ)

عز بن جامي

في

شرح جامي

الجزء الاول

تصنيف لطيف

مفتي عظمي الرحمن الثاني

صدر مدرس، الجامعة الشرعية گوجرانوالہ

فونڈ ۲۵۹۱۸۳

ملکیتہ الشریعہ سٹیٹ ہاؤس کالونی، جی ٹی روڈ گوجرانوالہ

ما أحسن هذا النحو الذي تحوت (حضرت عليؑ)

عزائم

في
شرحها

تصنيف

مفتي عطاء الرحمن بلتاني

صدر مدرس الجامعة الشرعية كورنواله

۲۵۹۱۸۳ فونڈ
املاکتیہ الشریعہ شمع کالونی، جی بی روڈ گوجرانولہ

جملہ حقوق بحق مصنف محفوظ ہیں

نام کتاب
مصنف
غرض جامی
مفتی عطاء الرحمن ملتانی

ملنے کے پتے:

مدرسہ بحر العلوم توحید آباد مولانا قاری ظفر اللہ صاحب
جامعہ رحمانیہ فرید ٹاؤن ملتان مفتی عتیق الرحمن ربانی صاحب فون: ۵۵۱۷۳۷
مکتبہ رشیدیہ راولپنڈی
مکتبہ رحمانیہ لاہور
ادارہ اسلامیات لاہور
المکتبۃ الحسینیہ بلاک ۱۸ سرگودھا
کتب خانہ مجیدیہ ملتان
مکتبہ رضمانیہ پشاور
مکتبۃ العارفیہ فیصل آباد
قدیمی کتب خانہ کراچی
مکتبہ اسلامیہ کراچی
مکتبہ المعارف پشاور
کتب خانہ رشیدیہ کوٹہ
کتب خانہ صدیقیہ اکوڑہ خشک
مکتبہ نغمانیہ گوجرانوالا
مکتبہ حقیقیہ گوجرانوالا
مکتبہ اسلامی کتب خانہ سرگودھا
مکتبہ گلستان اسلام چوک بلاک ۱۱ سرگودھا

ناشر: المکتبۃ الشرعیۃ شمع کالونی جی ٹی روڈ گوجرانوالا

(سببِ نصاب)

شرح جامی کو علمِ نحو میں غیر معمولی درجہ حاصل ہے۔ جس پر شروع متعدد اور حواشی عظیمہ اور سالہا سال سے داخل نصاب ہونا شواہد ہیں۔ اس پر تفسیرِ زمانہ میں مدرسین و معلمین کے لئے ایسی اردو شرح کی اہم ضرورت تھی جس سے شرح جامی کی ہر ہر مقامات کو حل کر کے اور مولانا جامی کی ہر ہر عبارت کی غرض اور مقصد کو بیان کریں۔ جب کہ اردو میں ایسی شرح موجود نہیں تھی تو ہم نے استاذنا استاد العلماء فاضل لبیب مفتی عطاء الرحمن ملتانی صاحب سے درخواست کی کہ جس انداز سے آپ نے نجومیر کے لئے تنویر اور ہدایۃ النحو کے لئے سعایۃ النحو اور کافیہ کے لئے کاوش جیسے مفصل اور مدلل شروع لکھی ہیں ایسی ہی شرح جامی کی بھی شرح شروع کریں۔

تو انہوں نے قبل کر لیا جو کہ بحمد اللہ طباعت سے آراستہ ہو کر آپ کے ہاتھوں میں ہے جس کو پڑھیں اور پڑھائیں۔ خداوند قدوس سے التجاء ہے کہ اس شرح کو قبولیت سے نوازے اور مزید حضرت مفتی صاحب کو اس جیسی تصانیف میں مصروف اور مشغول رہنے کی توفیق بخشے۔

اخوانکم فی اللہ متعلمین جامعہ ہذا

سید اسحاق شاہ	ابوضیاء سیف الرحمن سیفی	ابوعمیر امین اللہ بن سعید
ساکن تنزی ضلع پشاور	ساکن شنگ ضلع بشام	سعیدی تیرگرہ ضلع دیر

اصل نام

الفوائد الضیائیة

تحقیقات شرح جامی

شرح جامی

مشہور نام

تحقیق لفظی

تحقیق معنوی

تحقیق ترکیبی

تحقیق علمی

شرح صدر بنے از باب منع یمنع چوں زب اشرف لی صدوری - جامی یعنی پیالہ یا قصیر شارح اس کے آفریں یا کے مشدہ برائے نسبت ہے۔ جیسے مکی مدنی پس صحیح تلفظ اس طرح ہوگا شرح جامی

اصناف شرح بطرف جامی از قبیل انصاف صدر بیوکے قال ہے اور انصاف معلول بیوکے علت ہے اور انصاف معنوی لایمیر ہے۔ شرح لغت کھونا اور اصطلاحاً وہ عبارت ہے جو پورے متن کو واضح کرے یعنی پوری کتاب کو حل کرے جیسے جامی برائے کائنات - متن لغت یعنی پشت اور انظلاماً مایکون صلیاً مستحالی جامالی الشرح - حاشیہ لغت یعنی کنارہ۔ اصطلاحاً وہ عبارت جو بعض اقوال کو حل کرے اور صنف یا شارح خود لکھے یا کوئی دوسرا شخص لکھے۔ تلیق لغت یعنی لگانا اور اصطلاحاً حاشیہ کے مترادف ہے بہتیر لغت یعنی اس سے نکلنے والا۔ اصطلاحاً وہ عبارت جو صنف یا شارح خود لکھے۔

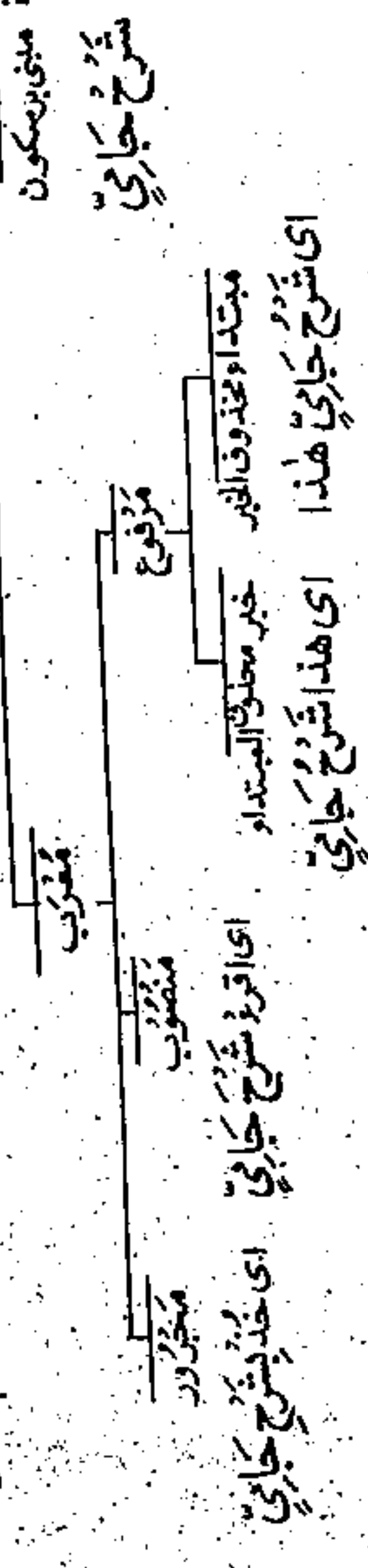

العلم ما وضع لشي معين بحيث لا يشتمل بذلك الوضع غيره. موضوع له الريمين درقارن او تو علم شخصي ہوگا، جیسے زید اور الريمين در ذہن او تو علم جنسی ہوگا، جیسے انسانہ اور اگر ماہیت کلیتہً ہو تو اس میں ہر گاہ جیسے انسانہ ہوگا، جامی - تفسیر وغیرہ

ای قرین شرح جامی ای خذیش شرح جامی

از قبیل اعلام ضمیمہ ہیں

بِسْمِ اللّٰهِ الرَّحْمٰنِ الرَّحِیْمِ

توانہ الحمد لولہ مولانا جامی نے اپنی کتاب کو تسمیہ سے شروع کیا ہے اس کی تین وجہ ہیں۔

(۱) اقتداء بکتاب اللہ (۲) اتباعا لحدیث رسول اللہ (۳) سلف صالحین کے طریقے سے

موافقت ہو جائے۔

سوال مولانا جامی نے تسمیہ کے بعد تحمید سے کتاب کا آغاز کیوں کیا۔

جواب انہی وجوہات تلاش کی وجہ سے جو بیان ہو چکی ہیں۔

سوال ابتداء کے بارے میں دو حدیثیں ہیں۔ حدیث تسمیہ اور حدیث تحمید لہذا ان دونوں

حدیثوں میں تعارض ہوا۔ تو اس میں تطبیق کیسے ہوگی ورنہ قانون ہے۔ اذا تعارضتا سقطتا۔

جواب سے پہلے تمہید کے طور پر ایک فائدہ جان لیں۔

فائدہ کہ ابتداء کی تین قسمیں ہیں۔

(۱) ابتداء حقیقی (۲) ابتداء اضافی (۳) ابتداء عرفی

ابتداء حقیقی وہ ہے جو مقاصد اور غیر مقاصد ہر دونوں سے مقدم ہو۔

ابتداء اضافی وہ ہے جو صرف مقاصد سے مقدم ہو۔

ابتداء عرفی جس کو عرف عام میں ابتداء کہا جائے اب جواب کا حاصل یہ ہے کہ

حدیث تسمیہ ابتداء حقیقی پر محمول ہے اور حدیث تحمید ابتداء اضافی یا عرفی پر محمول ہے۔

سوال اس کے برعکس کیوں نہیں کیا گیا کہ حدیث تسمیہ کو ابتداء اضافی اور عرفی پر محمول کیا جاتا اور

حدیث تحمید کو ابتداء حقیقی پر۔

جواب ابتداء حقیقی اصل ہے نسبت ابتداء اضافی اور عرفی کے کیونکہ یہ دونوں فرع ہیں۔ اور

تسمیہ اصل ہے نسبت تحمید کے اس لیے کہ تسمیہ اسمائے ثلاثہ پر مشتمل ہے جس میں ایک اسم ذاتی

اور دو اسم صفاتی ہیں۔ بخلاف تحمید کے کہ وہ ایک صفت پر اور اسم پر مشتمل ہے۔ لہذا ہم نے اصل

کو اصل پر محمول کیا ہے اور فرع کو فرع پر۔

سوال تسمیہ اور تحمید کے درمیان واؤ کیوں نہیں لائے نیز تسمیہ اور تحمید کا نحو کے اعتبار سے کیا

تعلق ہے۔

جواب تمہید یہ منصوب محلا حال محذوف کا مفعول بہ ہے۔ اس کی تقدیر عبارت یہ ہے

بسم اللہ الرحمن الرحیم اشع قائلا الحد لولہ اسی وجہ سے واؤ کوڑ کر نہیں کیا کیونکہ حال اور ذوالحال کے درمیان غیر کا فاصلہ ممنوع ہے نیز واؤ نہ لانے کی ایک وجہ یہ بھی ہے کہ یہ دونوں مقصود اصلی ہیں کہ ہر دونوں کے ساتھ مستقلاً اور اصالتاً بدایت کرنی ہے اگر واؤ کوڑ کر دیتے تو تسمیہ کے ساتھ ابتداء اصالتاً ہو جاتی اور تمہید کے ساتھ تبعاً ہو جاتی حالانکہ یہ مقصود کے خلاف تھا۔

قال الشارح الحمد لولہ مولانا جامی کا مقصود یہاں سے حمد باری تعالیٰ کو بیان کرنا ہے۔ حمد مصدر ہے حمد بحمد حمدا کی اور مصدر کی سات قسمیں ہیں۔

(۱) مصدر مبنی للفاعل (۲) مصدر مبنی للمفعول (۳) مصدر معلوم (۴) مصدر مجہول
(۵) حاصل بالمصدر المعلوم (۶) حاصل بالمصدر المجہول (۷) قدر مشترک
ان کی تعریف سے پہلے ایک فائدہ جان لیں۔

فائدہ وہ یہ ہے کہ مصدر بمعنی حدوث قائم بالغیر ہوا کرتا ہے۔ جیسے کھانا، پینا، اٹھنا، بیٹھنا، مارنا اب ضرب مصدر ہے مثلاً میں نے کسی کو مارا اب مارنے کے بعد ایک ہیئت فاعل کو لگی ہوئی ہے اور ایک مفعول کو، مخاطب کے تصور میں دونوں چیزیں ہیں۔ اب سمجھیں ان کی تعریفیں کہ مخاطب حدث کی نسبت فاعل کی طرف کریں تو یہ مصدر مبنی للفاعل ہوا کرتا ہے جیسے ضرب زید بمعنی ضاربیت زید اور اگر نسبت مفعول کی طرف کریں تو یہ مصدر مبنی للمفعول ہوگا جیسے مضروبیت زید۔ زید کا مارا جانا کہ پھر اگر ضرب مصدر کی اضافت کرے فاعل کی طرف تو اس میں ضاربیت کی استعداد ہے تو اس کو مصدر معلوم کہتے ہیں اسی طرح اگر ضرب یعنی مصدر کی اضافت مفعول کی طرف کریں اور اس میں استعداد مضروبیت کی ہو تو اس کو مصدر مجہول کہیں گے اور جو ہیئت لگی ہے ضارب کو اس کو حاصل بالمصدر المعلوم کہیں گے اور جو ہیئت لگی ہوئی ہے مفعول کو اس کو حاصل بالمصدر المجہول کہیں گے۔ اور اگر مصدر نہ فاعل کی طرف مضاف ہو اور نہ مفعول کی طرف نہ بالقوة اور نہ بالفعل تو اس کو قدر مشترک کہتے ہیں۔

وجہ حصر : مصدر کی اقسام سب سے کے لیے وجہ حصر یہ ہے کہ مصدر دو حال سے خالی نہیں کہ اس کی اضافت فاعل کی طرف بالفعل ہوگی یا بالقوة اگر بالفعل ہو تو یہ مصدر مبنی للفاعل ہے جیسے

بحث مصدر

حَمْدٌ زَيْدٌ بَكْرًا عَلِيٌّ عِلْمًا

فيه صفت الایجاد | فيه صفت القبول

اقسام مصدر

مصدر

صالح بالمصدر المجهول	مصدر مجهول	مصدر مبین للمفعول	صالح بالمصدر المعلوم	مصدر معلوم	مصدر مبین للفاعل
وصفة القبول لا يعتبر معه صلاحية الاضافة نحو حمداً بمعنى ستوده شدگی - وقد يفسر بالهيئة الحاصلة بعد وقوع المعنى المصدرى على المفعول والمآل واحد.	هو صفة القبول لا يعتبر معه الاضافة الى المفعول لكن يعتبر معه صلاحية الاضافة نحو اعجبني حمداً بمعنى ستوده شدگی -	هو صفة القبول يعتبر معه الاضافة الى المفعول بالفعل نحو اعجبني حمداً عمراً بمعنى ستوده شدگی وعمرو ويعبر عنه بصيغة اسم المفعول مع الياء النسبية والتاء المصدرية كالحمد ربه بمعنى المحمودية.	هو صفة الایجاد لا يعتبر معه صلاحية تلك الاضافة نحو اعجبني حمداً بمعنى ستايش - وقد يفسر بالهيئة الحاصلة بعد قيام المعنى المصدرى بالفاعل والمآل واحد -	هو صفة الایجاد لا يعتبر معه الاضافة الى الفاعل لكن يعتبر معه صلاحية الاضافة نحو اعجبني حمداً بمعنى ستودون وقياماً نحو اعجبني حمداً بمعنى ستودون -	هو صفة الایجاد يعتبر معه الاضافة الى الفاعل بالفعل نحو اعجبني حمداً زيداً بمعنى ستودون زيد - ويعبر عنه بصيغة اسم الفاعل مع الياء النسبية والتاء المصدرية كالحمد ربه بمعنى الحكايد زيداً -
صالح بالمصدر المجهول الحمد لله برحمته ستوده شدگی -	مصدر مجهول الحمد لله برحمته ستوده شدگی -	مصدر مبین للمفعول الحمد لله برحمته ستوده شدگی -	صالح بالمصدر المعلوم الحمد لله برحمته ستوده شدگی -	مصدر معلوم الحمد لله برحمته ستوده شدگی -	مصدر مبین للفاعل الحمد لله برحمته ستوده شدگی -

الف لام

حرفي

غير زائده

زائده

غير لازم

لازم

غير عوضي

عوضي

جول الناس

غير عوضي

عوضي

جول نظر

جول الله

فِي الْعُلَمَاءِ قَرَأَ يَا كَمَا أَنْ تَكْتَبَ مَشْرًا

وَأَذِيخِرِجِ الْيَرْبُوعِ مِنْ نَافِقَائِهِ
 وَمِنْ حُجْرِهِ بِالسَّيْحَةِ الْيَنْقَضِعِ
 مِنَ الْقَوْمِ الرَّسُولِ اللَّهُ مِنْهُمْ
 لَهُمْ دَانَتْ رِقَابُ بَنِي مَعَدٍ
 مَنْ لَا يَزَالُ شَاكِرًا عَلَى الْمَعَةِ
 فَهُوَ حَيٌّ بِعَيْتِكَ ذَاتِ سَعَةِ

قليل الاستعمال

كثير الاستعمال

اسمى بمعنى الذي

بواسم مفعول

مثل: الْمَعْرُوبِيُّ الَّذِي مَضَى

الْمَعْرُوبِيُّ الَّذِي مَضَى

الْمَعْرُوبِيُّ الَّذِي مَضَى

الخ.....

داخل بواسم فاعل

مثل: الصَّارِي الَّذِي مَضَى

الصَّارِي الَّذِي مَضَى

الصَّارِي الَّذِي مَضَى

الخ.....

داخل بر

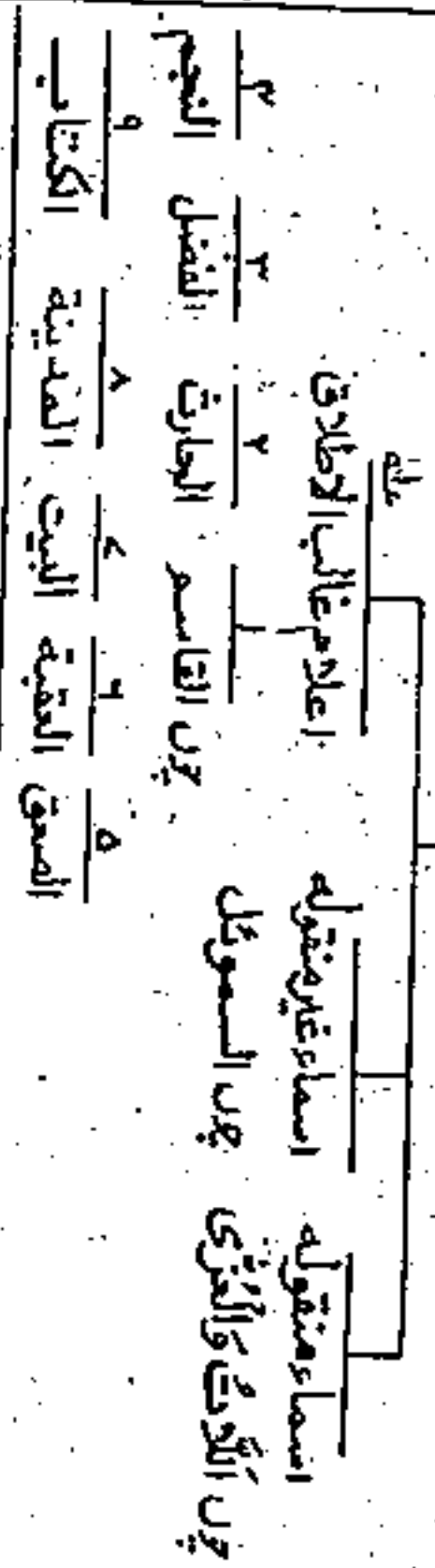

علہ غالب الاطلاق: وہ کلمات ہیں جو قبل العلمیۃ عام الاطلاق رکھتے ہوں۔ بعدہ فاص، جو جائیں جیسے فاصہ ہر تقسیم کنندہ بعد فاص میں ہر، اسی طرح الحارث اور الفاضل بھی ہیں۔ نجد ہر سارہ علمیت نام شریا ہوا جو اسات تا اول کا جو عد ہے۔ صحیف ہر وہ کس جو کس سے مارا جاوے۔ بعدہ لڑو دخول قسم لکھیل کا نام ہوا جو گرج میں مارا گیا۔

عقیقہ۔ ہر پہاڑی راستہ بعدہ عقیقہ منیٰ۔ البیت قبل از دخول لاک ہر خانہ بعدہ خانہ خلد۔

المدینۃ۔ قبلہ نام شریا بعدہ نام شریا کرم علی اللہ علیہ وسلم شد۔ الکتاب قبلہ نام ہر کتاب بعدہ نام کتاب سینویہ شد۔

غیر نازلہ

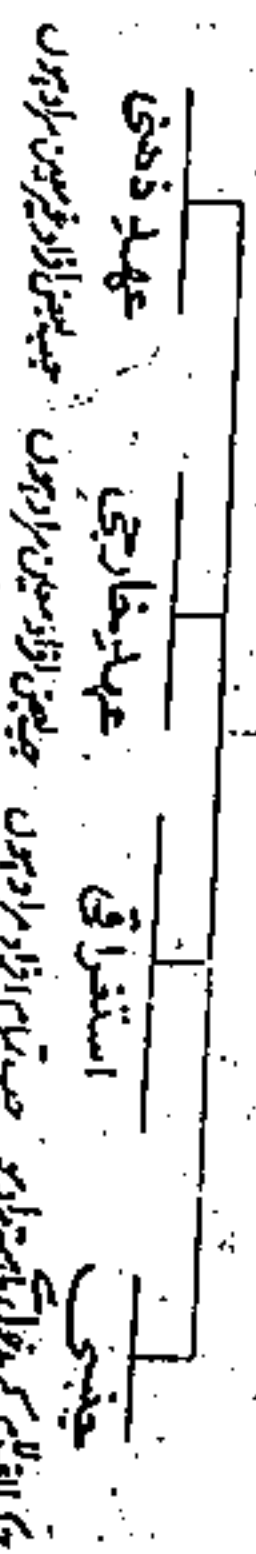

وَلَقَدْ لَعَنَّ عَلَى السَّيِّمِ يَسْبِي
فَمَضَيْتُ نَمَةً قُلْتُ لَا يَغْنِي
شکل: ہذا الرجل عالم۔
يَا أَيُّهَا الرَّجُلُ
الْيَوْمَ أَكْمَلْتُ لَكُمْ
الآن خَفَّفَ اللَّهُ عَنْكُمْ۔

شکل: إِذْ هَمَّا فِي النَّارِ
إِذْ يَبَايِعُونَكَ تَحْتَ الشَّجَرَةِ۔

شکل: رَبِّ إِنِّي نَذَرْتُ لَكَ مَا فِي بَطْنِي مُحَرَّرًا
الْقَوْلِ تَالِيًا: وَلَيْسَ الذَّكَرُ كَالْأُنْثَى۔
اس میں الذکر کی لام کا معنہ ما فی بطنی میں
کنایۃ مذکور ہو چکا ہے۔

شکل: فَعَصَى فِرْعَوْنُ الرَّسُولَ بَدْقَوْلِهِ تَالِيًا
كَمَا أَرْسَلْنَا إِلَى فِرْعَوْنَ رَسُولًا
فِيهَا مَصْبَاحُ الْمَصْبَاحِ فِي رُجَا جِبَةِ الرَّجَا جِبَةٍ
إِشْتَرَيْتُ فَرَسًا وَبِعْتُ الْفَرَسَ۔

شکل: وَخَلَقَ الْإِنْسَانَ ضَعِيفًا
وَالْفَضْرَإَ الْإِنْسَانَ لِفِي خُسْرٍ۔

شکل: وَجَعَلْنَا مِنَ الْمَاءِ كُلَّ شَيْءٍ حَيٍّ
الرَّجُلَ خَيْرٌ مِنَ الْمَرْأَةِ۔

زید بمعنی ستودن زید اور اگر مضاف بالقوہ ہو تو یہ مصدر معلوم ہوگا جیسے حمد بمعنی ستودن اور وہ شمرہ جو مصدر معلوم پر مرتب ہوگا اس کو حاصل بالمصدر المعلوم کہتے ہیں جیسے حمد بمعنی ستائش اور اگر مصدر مضاف ہو مفعول کی طرف تو پھر دو حال سے خالی نہیں کہ بالفعل ہوگا یا بالقوہ۔ اگر بالفعل مصدر کی مفعول کی طرف اضافت ہو تو اس کو مبنی للمفعول کہیں گے جیسے حمد عمر بمعنی ستودہ شدہ عمر اور اگر بالقوہ ہو تو اس کو مصدر مجہول کہتے ہیں جیسے حمد بمعنی ستودہ شدن اور وہ شمرہ جو مصدر مجہول پر مرتب ہو تو اس کو حاصل بالمصدر المجہول کہتے ہیں۔ جیسے حمد بمعنی ستائش اور اگر نہ مضاف ہو فاعل کی طرف اور نہ مفعول کی طرف نہ بالقوہ اور نہ بالفعل تو اس کو قدر مشترک کہتے ہیں۔

بعنوان دیگر: حاصل یہ ہے کہ فاعل جب بھی کوئی کام کرتا ہے اس کے لیے صفت ایجاد پیدا ہوتی ہے اور مفعول کے اندر صفت قبول پیدا ہوتی ہے۔ پھر ہر ایک تین حال سے خالی نہیں ہوتا یا اس کے لیے اضافت الی الفاعل بالفعل ہوگی یا نہ ہوگی اگر بالفعل ہو تو وہ مصدر مبنی للفاعل جیسے حمد زید بمعنی ستودن زید اس کو حامدیت سے تعبیر کرتے ہیں اگر بالفعل اضافت نہ ہو تو پھر دیکھو اس میں اضافت الی الفاعل کی صلاحیت ہوگی یا نہیں۔ اگر ہے تو مصدر معلوم ہوگا حمد بمعنی ستودن اگر نہیں تو یہ حاصل بالمصدر المعلوم ہوگا جیسے حمد بمعنی ستائش اور صفت قبول بھی تین حال سے خالی نہیں اگر اضافت الی المفعول بالفعل ہوگی تو یہ مصدر مبنی للمفعول ہوگا جیسے حمد زید بمعنی محمود الزید اس کو محمودیت سے تعبیر کیا جاتا ہے اور اگر بالفعل اضافت نہیں لیکن اس میں صلاحیت اور استعداد ہے تو اس کو مصدر مجہول کہتے ہیں جیسے حمد بکر بمعنی محمودیت بکر اور اگر صلاحیت ہی نہ ہو تو اس کو حاصل بالمصدر المجہول کہتے ہیں جیسے حمد بمعنی ستودہ شدہ اور اگر ہر قسم کی قید سے خالی ہو تو وہ قدر مشترک ہوگا جیسے حمد بمعنی مطلق حمد۔

فائدہ الحمد لولہ کے معانی میں باعتبار اقسام مصدر اور الف لام کے چوبیس احتمال ہیں جن کو نقشہ میں سمجھیں۔ اور الف لام کے اقسام کو بھی نقشہ میں سمجھیں۔

فائدہ چار لاموں میں فرق

نرق اول لام جنسی دال بر ماہیت ہوتا ہے اور استغراق دال بر جمیع افراد ہوا کرتا ہے اور عہد خارجی دال بر بعض افراد معین ہوتا ہے اور عہد ذہنی دال بر بعض افراد غیر معین ہوتا ہے۔

فرق ثانی پہلے تین لام اپنے مدخول کو معرّفہ کرتے ہیں اور آخری معرّفہ نہیں کرتا بلکہ اس کا مدخول

نکرہ ہی رہتا ہے جیسے ولقد امر علی اللّٰثیم یسبنی فمیضت ثمة قلت لایعیننی۔

فرق ثالث مذکورہ چوبیس صورتوں میں سے چار صورتیں عہد و جہنی کی صحیح غیر مناسب ہیں۔ بقیہ صورتیں ایسی نہیں کیونکہ یا تو صحیح مناسب ہیں یا غیر صحیح ہیں۔

فرق رابع جنسی اور استغراقی کو بقیہ سے یہ فرق ہے کہ مذکورہ چوبیس صورتوں میں سے چار صورتیں جنسی اور استغراقی کی غیر صحیح ہیں بقیہ صحیح ہیں۔

فائدہ جنسی اور استغراقی میں چند فرق ہیں۔

(۱) کہ لافرق بین الجنس والاستغراق فی افادۃ الاختصاص ای اختصاص جمیع المحامد یعنی جنسی اور استغراقی افادہ عموم افراد میں تو یکساں ہے البتہ طریقہ اختصاص میں فرق ہے۔
(۲) کہ جنسی اور استغراقی دونوں میں اختصاص تو ہے لیکن جنس میں اختصاص بطریقہ کنایہ ہوتا ہے کیونکہ صراحۃ اختصاص ماہیت کا ہوتا ہے اور اختصاص ماہیت مستلزم ہے اختصاص افراد کو لہذا اختصاص افراد بطریقہ استلزم ہوا جو کہ کنایہ ہوگا نہ کہ صراحۃ اور استغراقی اختصاص صریح کے لیے ہوتا ہے۔

(۳) جنس کے ثبوت کے دو طریقے ہیں۔

(۱) کہ جمیع افراد کے ثبوت سے ثابت ہوتی ہے۔ (۲) بعض افراد کے ثبوت سے ثابت ہوتی ہے بخلاف استغراق کے کہ یہ ہمیشہ جمیع افراد کے ثبوت سے ثابت ہوا کرتی ہے۔ لہذا الاحمد لولہ میں لام جنسی صحیح نہیں ہوگا استغراقی صحیح ہوگا البتہ جنس کی صورت میں قرینہ کی طرف احتیاجی ہوگی۔ وہ قرینہ مقام ہے یعنی مقام حمد باری تعالیٰ جمیع افراد مراد ہو جائیں گے یہ لام جارہ برائے اختصاص لیا جائے تاکہ اختصاص جنس مستلزم ہو اختصاص جمیع افراد کو بخلاف استغراقی کے کہ وہ کسی قرینے کا محتاج نہ ہوتا لام اگرچہ مختص کے متعلق نہ ہو بلکہ ثابت کے متعلق کیا جائے تب بھی جمیع افراد حمد ذات باری تعالیٰ کے لیے ثابت ہوگی۔

فائدہ لام عہد و جہنی اور نکرہ میں فرق۔ الفرق بین المدخول اللام العہد و بین الاسم الجنس والنکرۃ هو الفرق بین المقید والمطلق لان مدخول لام العہد یدل علی

مکانی الحکمہ اللہ

بانتخابات صدر و نواب

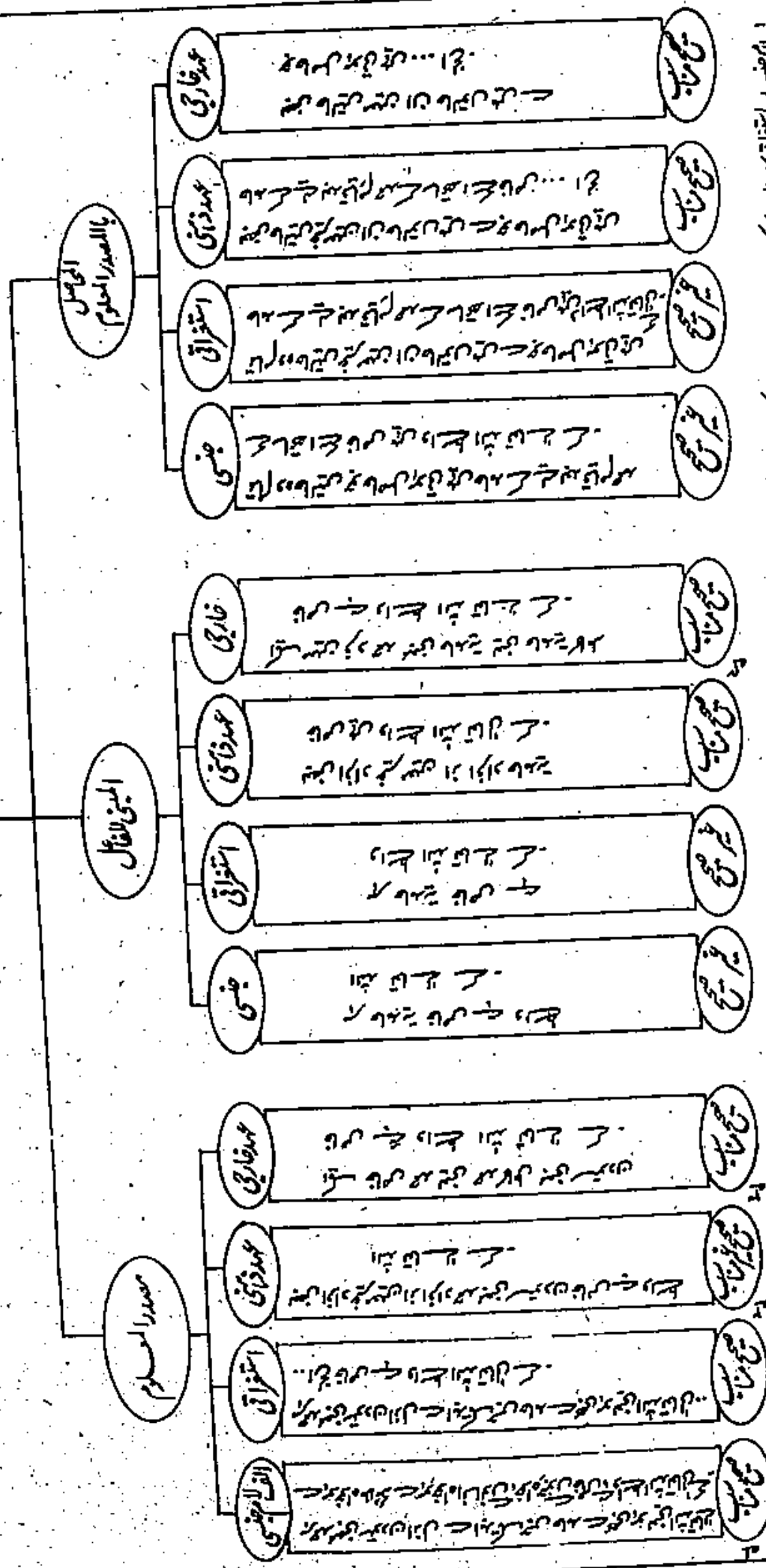

لہ نام جنسی اور استغراق کا حال جو تو ایک ہے اس لیے ان کا معنی ایک ہی طرح کا کیا گیا ہے۔ لہ لائقہ یہ وہم ثبوت فرد من الجہد لہ تعالیٰ دون دون فرد آخر منہ مع ان جمیع افراد الحمد ثابت لہ تعالیٰ وقتقد س۔ لہ کہ اقال مولانا عبد العلیٰ بحر العلوم جیٹ قال ثم اللام یحتمل العهد علی کل تقدیر۔ لہ الجامدیة الكاملة ہی حاملہ یتہ تعالیٰ لہ لہ ما شیرالیہ فی الحدیث لا احصی ثناء علیہ کما اثبتت علی نفسک۔

مصدر المجهول

المبني للمفعول

الحاصل
بالمصدر المجهول

جنسي

هر حمد مبني ستوده شدن خاص ہے واسطے اللہ تعالیٰ کے

صحیح مناسب

استثنائی

هر حمد مبني ستوده شدن خاص ہے واسطے اللہ تعالیٰ کے

صحیح مناسب

عمد زبني

بعض افراد غير مبني از افراد حمد مبني ستوده شدن خاص الخ

صحیح غير مناسب

عمد ضارحي

بعض افراد مبني از افراد مبني حمد کامله حمد مبني ستوده شدن الخ

صحیح مناسب

جنسي

هر فرد محمودية خاص ہے واسطے اللہ تعالیٰ کے

صحیح مناسب

استثنائی

هر فرد محمودية خاص ہے واسطے اللہ تعالیٰ کے

صحیح مناسب

عمد زبني

بعض افراد غير مبني از افراد محمودية خاص ہے ... الخ

صحیح غير مناسب

عمد ضارحي

بعض افراد مبني يني حمد کامله از افراد محمودية خاص ہے ... الخ

صحیح مناسب

جنسي

تمام وہ حالتیں جو حاصل ہوتی ہیں محمودتے سے بعد وقوع حمد کے اور اس کے خاص ہیں ... الخ

صحیح مناسب

استثنائی

تمام وہ حالتیں جو حاصل ہوتی ہیں ... الخ

صحیح مناسب

عمد زبني

بعض حالتیں غير مبني ان حالتوں میں سے جو حاصل ... الخ

صحیح غير مناسب

عمد ضارحي

بعض حالتیں مبني يني کامله ان حالتوں میں سے جو حاصل ... الخ

صحیح مناسب

اقتسامِ حمد

حمد قدیم	حمد قدیم	حمد حادث	حمد حادث
اللہ قدیم	للہ حادث	اللہ قدیم	للہ حادث
شہ عزرائق لائقہ	شہ عزرائق اللہ تعالیٰ	شہ عزرائق اللہ تعالیٰ	شہ عزرائق اللہ تعالیٰ
اللہ حمد اللہ	اللہ حمد اللہ	اللہ حمد اللہ	اللہ حمد اللہ
اللہ حمد اللہ	اللہ حمد اللہ	اللہ حمد اللہ	اللہ حمد اللہ

اللہ حمد اللہ کی لام ساکنہ اور لام جارہ کے مجموعی پارہ (۱۲) احتمالات میں سے تین صحیح اور نو باطل ہیں۔

ان میں اختلاف بھی ہے بزرگی کتب میں ذکر ہے۔

اَرَكَانِ حَمْدٍ

تحقیقِ حمد

والمحمودية	والمحمودية	والمحمودية
هو الوصف الذي	هو الوصف الذي	هو الوصف الذي
يُندال ذات	يُندال ذات	يُندال ذات
المحمود مثل المنعم	المحمود مثل المنعم	المحمود مثل المنعم

مثالِ حمد

ہر کے لیے سینہ حمد ضروری نہیں ہے دیگر الفاظ سے بھی مدد کر سکتی ہے جیسے لفظ منعم و غیر

زَیْدٌ مَنِيْعٌ

محمود	محمود	محمود
محمود عليه	محمود به	محمود
انصاف	لفظ	منعم
زید بالانعام	زید	منعم

الْحَمْدُ لِلَّهِ لام ساکنہ

عہد خارجی لام جارة	عہد ذہنی لام جارة	استغراقی لام جارة	جنسی تحقیق لام جارة
ملک استحقاق اختصاص	ملک استحقاق اختصاص	ملک استحقاق اختصاص	ملک استحقاق اختصاص
ایک فرد میں حمد اللہ تعالیٰ کے ساتھ خاص ہے اگر فرد کامل مراد ہو تو صحیح ورنہ باطل ہے۔	کوئی ایک فرد حمد اللہ تعالیٰ کے ساتھ خاص ہے۔ باطل	تمام افراد حمد اللہ تعالیٰ کے ساتھ خاص ہیں۔ صحیح	جنس حمد اللہ تعالیٰ کے ساتھ خاص ہے۔ صحیح
ایک فرد میں حمد اللہ تعالیٰ مستحق ہیں۔ صحیح ورنہ باطل ہے۔	کوئی ایک فرد حمد کے اللہ تعالیٰ مستحق ہیں۔ باطل	تمام افراد حمد اللہ تعالیٰ مستحق ہے۔ باطل	جنس حمد کے اللہ تعالیٰ مستحق ہیں۔ باطل
ایک فرد میں حمد اللہ تعالیٰ کے ساتھ خاص ہے اگر فرد کامل مراد ہو تو صحیح ورنہ باطل ہے۔	کوئی ایک فرد حمد اللہ تعالیٰ کے ملک ہے۔ باطل	تمام افراد حمد اللہ تعالیٰ کے ساتھ خاص ہیں۔ صحیح	جنس حمد اللہ تعالیٰ کی ملک ہے۔ باطل

تفصیل: یہ کہ استحقاق کی میں طلب کی ہے اور اللہ تعالیٰ طلب پاک ہیں لہذا استحقاق کے تمام احتمالات باطل ہیں اور عند ذہنی کے احتمالات بھی باطل ہیں کیونکہ ایک فرد جب اللہ تعالیٰ کے ملک یا خاص کیا گیا تو وہم ہوگا کہ بقیہ افراد غیر کے لیے ہیں۔ اور لام جنسی اور صورت ملک میں بھی غیر کا وہم ہوگا لہذا باطل ہوا۔

فائدة ← الْحَمْدُ لِلَّهِ

جملہ خبریہ لفظاً و معنی	جملہ انشائیہ لفظاً و معنی	جملہ خبریہ لفظاً و معنی	جملہ انشائیہ لفظاً و معنی
اس میں ایمان لانا مقصود اور اشارہ غیر مقصود ہے۔	اس میں اشارہ مقصود اور ایمان لانا غیر مقصود ہے۔	اس میں ہر دو مقصود ہیں	خبر ظاہراً اسر باطناً
			فِيهِ تَعْلِيْمٌ لِلْعَبْدِ كَيْفَ يَحْمَدُ
			مبني قولوا الحمد لله

الحقیقۃ بقید حضورها فی الذہن واسم الجنس النکرۃ یدل علی مطلق الحقیقۃ
لاباعتبار قید۔

لہذا اللثیم اور لثیم میں فرق یہ ہوگا کہ اللثیم مطلق ہوگا بقید حضور فی الذہن اور لثیم مطلق
عن القید ہے۔

فائدہ ارکان حمد چار ہیں۔

(۱) حامد هو المتکلم
(۲) محمود الذی وقع له الحمد (۳) محمود بہ
هو الوصف الذی یسند الی ذات المحمود مثل المنعم (۴) محمود علیہ
هو انصاف ذات المحمود فی الواقع بالوصف۔

فائدہ یاد رکھیں حمد کے لیے صیغہ حمد کا ہونا ضروری نہیں۔ بلکہ اور الفاظ کے ذریعے بھی
حمد کی جاسکتی ہے۔ جیسے لفظ منعم سے۔ حمد کی مثال: زید منعم اس کے تحت چار
ارکان ہیں۔ اس میں حامد متکلم ہے اور زید محمود ہے اور لفظ منعم محمود بہ اور زید کا العام سے متصف
ہونا یہ محمود علیہ ہے۔

فائدہ اقسام حمد یہ بھی چار قسم پر ہیں۔

(۱) حمد القدیم للقدیم کہ باری تعالیٰ کا اپنی حمد بیان کرنا جیسے الحمد لله رب
العالمین۔

(۲) حمد القدیم للحادث کہ باری تعالیٰ کا مخلوق کی تعریف کرنا جیسے نعم العبد انه
اواب۔

(۳) حمد الحادث للقدیم یعنی مخلوق کا خالق کی حمد کرنا جیسے الحمد لله الذی اطعمنا وسقانا الخ۔

(۴) حمد الحادث للحادث یعنی مخلوق کا مخلوق کی تعریف کرنا۔

فائدہ لام جارہ کی تحقیق۔ لام جارہ کے تین معنی ہیں۔

(۱) ملک (۲) استحقاق (۳) اختصاص

پھر سولہ کے لام میں چار احتمال ہیں جنسی، استغراقی، عہد خارجی، عہد ذہنی۔ تین کو چار سے
ضرب دیں تو بارہ احتمال بنتے ہیں جسکی تفصیل نقشہ میں دیکھیں۔

تاکرہ الحمد لله کے جملہ ہونے میں چار احتمال ہیں۔

(۱) جملہ خبریہ ہو لفظاً اور معناً تو اس صورت میں مقصود ایمان لانا ہوگا اور ثناء غیر مقصود ہوگی۔

(۲) جملہ انشائیہ ہو لفظاً اور معناً تو اس صورت میں ثناء مقصود ہوگی ایمان لانا غیر مقصود ہوگا۔

(۳) یہ جملہ لفظاً خبریہ ہو اور معناً انشائیہ اس صورت میں دونوں مقصود ہوں گے۔

(۴) یہ جملہ ظاہر تو خبر ہو اور باطن کے لحاظ سے امر بمعنی فقولوا الحمد لله۔ فیہ تعلیم للعبد

کیف بحمدہ۔ (لولیہ)

اس جملے کا چوتھا کلمہ لولیہ ہے جس کے پانچ معانی آتے ہیں۔

(۱) لائق (۲) محب (۳) متصرف (۴) صاحب (۵) قربت

اور یہاں پر پہلے چار معانی مراد لینا درست ہے۔ پہلے معنی کے اعتبار سے ترجمہ یہ ہوگا کہ جنس حمد

ثابت ہے اللہ تعالیٰ کے لیے جو لائق حمد ہے اور دوسرے معنی کے اعتبار سے معنی یہ ہوگا تمام محامد حمد

کے محبت کے لیے ہیں۔ کہ اللہ کی ذات محبت کل حمد ہے کیونکہ مخلوق کی حمد بھی اصل ہی میں خالق کی

حمد ہوا کرتی ہے اور یہ بات ظاہر ہے کہ خالق ہر حمد کا محبت ہے بخلاف مخلوق کے وہ صرف اپنی

تعریف یا اپنی محبوب شئی کی تعریف پسند کرتی ہے۔

اور تیسرے معنی کے اعتبار سے ترجمہ یہ ہوگا تمام تعریفیں اس حمد کے متصرف کے لیے ہیں یہ معنی بھی

درست ہے کیونکہ متصرف امور اللہ تعالیٰ ہی ہے اور حامد کے اندر حمد کی استعداد پیدا کرنا اسی

طرح اسباب حمد مہیا کرنا پھر جزا حمد کا مرتب کرنا یہ سارا اللہ تعالیٰ کے تصرف ہی سے ہے

اور چوتھے معنی کے اعتبار سے ترجمہ یہ ہوگا تمام تعریفیں صاحب حمد یعنی مالک حمد کے لیے ہیں جو کہ

اللہ تعالیٰ ہے یہ بالکل درست ہے۔

سوال مولانا جامی نے مصنفین کا مروجہ خطبہ ترک کر کے یہ اسلوب جدید الحمد لولیہ کو کیوں

اختیار کیا ہے، جس کے چند جوابات دیئے گئے ہیں۔

جواب ۱ اس اسلوب جدید میں دعویٰ مع الدلیل ہے دعویٰ یہ تھا کہ تمام افراد حمد مختص ہیں اللہ تعالیٰ

کے لیے۔ دلیل: اس لیے کہ لائق حمد وہی اللہ ہی ہے۔ بخلاف جملہ الحمد للہ اس میں محض دعویٰ

ہی دعویٰ تھا دلیل نہیں تھی۔

جواب ۲ اللہ تعالیٰ کی تعظیم اور جلالت کی وجہ سے نام کو ترک کر دیا ہے۔

جواب ۳ شارح کے ذہن میں خطبہ لکھنے کے خاص الفاظ تھے تو جمع بندی کی رعایت کرتے ہوئے مصنف نے یہ طریقہ اختیار فرمایا الحمد لولہ والصلوة علی نیہ۔ اگر جمع بندی کی رعایت نہ رکھتے تو خطبہ کا حسن ختم ہو جاتا۔

سوال والصلوة علی نیہ حمد کے بعد مولانا جامی نے صلوة کو کیوں ذکر کیا ہے۔

جواب اس کی وجہ ہیں۔ (۱) دلائل نقلیہ قرآن میں ہے یا ایہا الذین امنوا صلوا علیہ وسلموا تسلیما۔ اور دوسرے مقام پر ہے ورفعنا لک ذکوک۔ اس کے تحت مفسرین نے حدیث قدسی نقل کی ہے ذکوت حیث ذکوت چونکہ اس مقام میں حمد باری تعالیٰ تھا اس لیے یہاں صلوة علی النبی کو بھی ذکر کر دیا اور ایک حدیث ہے اذ ذکرتہم اللہ فاذکرونی معہ تو یہاں پر رسول اللہ کا تذکرہ بھی ہونا چاہیے تھا دلیل عقلی یہ ہے کہ اللہ تعالیٰ کی طرف جتنی نعمتیں ہیں ان میں سے بڑی نعمت دین اسلام ہے اور یہ نعمت نبی اور اہل بیت اور صحابہ کے ذریعے ہم تک پہنچی تو اس اعتبار سے یہ ہمارے محسن ہیں اور محسن کا شکر یہ ادا کرنا ضروری ہے، تو ان کا شکر یہ یہ ہے کہ ان تمام پر درود بھیجے جائیں تو اس لیے مولانا جامی نے رسول پر تصلیہ کو ذکر کیا۔

سوال لفظ صلوة کے عموماً چار معنی آتے ہیں۔

(۱) رحمت (۲) دعا (۳) استغفار (۴) تسبیح و تہلیل

یہاں پر ان معنوں کو مراد لینے کے تین طریقے ہو سکتے ہیں۔

پہلا طریقہ: چاروں معنوں کو مراد لیا جائے بطور حقیقت کے اس صورت میں عموم مشترک لازم آئے گا جو کہ ناجائز ہے۔

دوسرا طریقہ: ان چار معنوں میں سے بعض بطور حقیقت کے مراد ہوں اور بعض بطور مجاز کے اس صورت میں جمع بین الحقیقہ والمجاز لازم آئے گا یہ بھی صحیح نہیں۔

تیسرا طریقہ: چاروں معنوں میں سے صرف ایک معنی مراد لیا جائے خواہ بطور حقیقت کے ہو یا بطور مجاز کے۔ اس صورت میں توجیح بلا مرجح کی خرابی لازم آئے گی۔

جواب ہم یہاں تیسرا طریقہ مراد لیتے ہیں۔ باقی رہا سوال کہ توجیح بلا مرجح کی خرابی لازم

آتی ہے تو اس کا جواب یہ ہے کہ یہاں پر موجج موجود ہے وہ لفظ علی حرف جر کا متعلق محذوف ہے نازلہ اور یہ بات ظاہر ہے کہ نزول کے ساتھ تعلق رحمت کا ہو سکتا ہے باقی تینوں معنوں کے ساتھ نہیں ہو سکتا۔ کیونکہ نزول رحمت کا ہوتا ہے تو یہی قرینہ مرجح ہوا کہ صلوة بمعنی رحمت مراد لینے کے لیے، اور معنی یہ ہوگا کہ رحمت کاملہ نازل ہو اللہ کے نبی پر۔

سوال یہاں صلوة کا معنی رحمت مراد لینا غلط ہے اس لیے کہ صلوة کی نسبت اللہ کی طرف ہے اور رحمت کا معنی ہوتا ہے رقة القلب بحیثیت یقتضی الفضل والاحسان اور یہ بات ظاہر ہے کہ اللہ تعالیٰ رقت قلب سے پاک ہے۔

جواب یہاں رحمت کا حقیقی معنی مراد نہیں بلکہ مجازی اور لازمی معنی مراد ہے وہ اضافۃ الخیر اور احسان ہے۔

سوال صلوة اور دعاء یہ مترادفین ہیں۔ اور جب دعاء بصلہ علی ہو تو بددعا مراد ہوتی ہے تو لازماً صلوة کا صلہ جب علی ہو تو اس سے مراد بھی بددعا ہوگی حالانکہ یہ بالکل حرام اور ناجائز ہے۔

جواب ۱ علی صلوة کا صلہ نہیں بلکہ نازلہ محذوف کا صلہ ہے۔

جواب ۲ مترادفین میں سے ہر مترادف من کل الوجوه مترادف نہیں ہوتا بلکہ بعض اعتبار سے مترادف ہوتا ہے اور یہاں پر بھی بعض اعتبار سے مترادف ہے۔

جواب ۳ علی کا ہر مقام پر بددعا والا معنی نہیں ہوتا بلکہ اہلسنت والجماعت کا مذہب یہ ہے کہ علی دعاء بالشرا اور دعاء بالخیر دونوں کے لیے آتا ہے اور یہاں پر قرینہ مقام کی وجہ سے دعاء بالخیر کے لیے ہے جیسے قرآن پاک میں ہے ان اللہ وملائکتہ یصلون علی النبی اور درود شریف میں اللہم صل علی سیدنا محمد الخ۔

قال الشارح نبی لفظ نبی مشتق ہے۔ نبوة سے بمعنی بلندی اور نبی کو نبی اس لیے کہا جاتا ہے کہ وہ تمام مخلوق سے بلند ہوا کرتا ہے۔ یا یہ مشتق ہے نباء سے بمعنی خبر دینا۔ نبی بھی چونکہ اللہ کے احکام کی خبر دیتا ہے اس لیے نبی کہا جاتا ہے۔

اصطلاحی معنی النبی هو انسان مذکر بعثہ اللہ الی الخلق لتبلیغ الاحکام۔

نادرہ عند بعض رسول اور نبی مترادفین میں سے ہیں اور عند بعض نبی عام ہے اور رسول خاص

ہے اس لیے کہ رسول کی تعریف یہ ہے من ارسل الیہ دین و کتاب اور نبی عام ہے خواہ اس کو کتاب دی گئی ہو یا نہیں۔

سوال مولانا جامی نے نام کی تصریح کیوں نہیں کی، حالانکہ یہ مقام مقام حمد ہے جس میں نام کا ذکر کرنا اولی تھا تا کہ محمود کا تعین ہو جائے۔

جواب نام ذکر کرنے میں سوء ادبی تھی تو تعظیماً نام کو ذکر نہیں کیا اس لیے کہ یہ قاعدہ ہے کسی کے نام کے بجائے اس کی صفت کو ذکر کر دینا اچھا ہوا کرتا ہے جیسے استاد کا نام ذکر کرنے کی بجائے اسے استاد محترم کہا جائے تو یہ اس کی تعظیم ہوا کرتی ہے۔

سوال صفات تو اور بھی تھیں لیکن لفظ نبی کیوں خاص کیا اس کی بجائے علی رسولہ کہہ دیتے۔

جواب ۱ صحیح بندی کی رعایت کرتے ہوئے ایسا کیا۔

جواب ۲ قرآن مجید کی اقتداء کی ہے ان اللہ وملائکتہ یصلون علی النبی۔

جواب ۳ کہ نبی عام اور رسول خاص ہے اور قاعدہ یہ ہے کہ جو حکم عام پر لگا دیا جائے تو وہی حکم خاص پر بطریق اولی لگ جاتا ہے لہذا جب نبی پر یہ حکم لگ گیا تو بطریق اولی رسول پر بھی یہ حکم لگ جائے گا یعنی جب رسول اللہ صفت نبوت کے اعتبار سے صلوة کے مستحق ہیں تو صفت رسالت کی وجہ سے بطریق اولی مستحق ہیں۔

سوال نسیہ کی ضمیر کا مرجع کیا ہے جس میں دو احتمال ہیں۔ (۱) حمد ہو (۲) ولی

اور یہ دونوں معنی غلط ہیں۔ اس لیے اگر حمد بنائے جائیں معنوی خرابی لازم آتی ہے کہ معنی فاسد ہوتا ہے، معنی یہ ہوگا کہ رحمت کاملہ نازل ہو حمد کے نبی پر حالانکہ حمد کا نسی نہیں ہوتا وہ تو اللہ کا نبی ہوتا ہے اور دوسری صورت میں انتشار ضمائر کی خرابی لازم آئے گی۔

جواب دونوں مرجع بنا نا درست ہے۔

(۱) حمد مرجع بنایا جائے تو یہاں پر صنعت استخدام مراد ہوگی اور صنعت استخدام اسے کہتے ہیں کہ ایک لفظ ذکر کر کے ایک معنی مراد لیا جائے اور جب اس کی طرف ضمیر لوٹائی جائے تو دوسرا معنی مراد لیا جائے تو یہاں پر بھی ایسے ہے کہ الحمد میں حمد کو ذکر کر کے اس کا معنی مصدری لیا گیا اور جب ضمیر لوٹائی گئی تو حمد کا دوسرا معنی بمعنی محمود لیا گیا۔ اور اللہ کی ذات محمود ہے اب معنی یہ

ہوگا کہ رحمت کاملہ نازل ہو محمود کے نبی پر یعنی اللہ کے نبی پر اور دوسرا مرجع بنایا جائے لفظ ولی کو، تب بھی ٹھیک ہے۔ باقی رہا یہ سوال کہ انتشار ضمائر کی خرابی لازم آتی ہے۔ اس کا جواب یہ ہے کہ انتشار ضمائر کلام واحد میں ناجائز ہے اور کلامین میں جائز ہے اور یہاں پر دو جملے اور دو کلامیں ہیں ایک جملہ الحمد لولہ ہے اور دوسرا جملہ الصلوٰۃ علی نبیہ۔

قال الشارح وعلى اله

سوال ایک روایت رسول کی طرف منسوب کی جاتی ہے جس میں یہ ہے من فصل بینی و بین آلی بعلی فقد جفانی۔ جس نے میرے اور میرے آل کے درمیان کلمہ علی کے ساتھ فاصلہ کیا تو اس نے مجھے ناراض کیا اب اس روایت کا تقاضا یہ تھا کہ لفظ علی ذکر نہ کرتے بلکہ یوں کہتے و آلہ۔
جواب یہ (روافض) شعیوں کی تراشی ہوئی روایت ہے جس کی کوئی سند نہیں ہے۔

بحث لفظ آل

قال الشارح آل لفظ آل پر تین باتیں سمجھنی ہیں۔

آل کے معنی کیا ہیں۔ آل کے دو معنی آتے ہیں۔ (۱) آل بمعنی اہل بیت (۲) آل بمعنی متقی پرہیزگار۔

سوال و علی الہ واصحابہ میں تخصیص بعدا لتعمیم ہے یا تعمیم بعدا لتخصیص ہے۔
جواب پہلے معنی کے مطابق تعمیم بعدا لتخصیص ہے اور دوسرے معنی کے مطابق تخصیص بعدا لتعمیم ہے۔

دوسری بات: کہ آل کی اصل کیا ہے جس کے بارے میں دو قول ہیں۔

(۱) کہ آل اصل میں اہل تھا ہا ہمزہ سے بدل دیا اور ہمزہ کو الف سے تبدیل کر دیا۔ آل ہو گیا یہ قول سیبویہ کی طرف منسوب ہے۔

(۲) امام کسائی کا ہے کہ آل اصل میں اول تھا واو کو الف سے تبدیل کیا تو آل ہو گیا۔

تیسری بات: آل اور اہل میں فرق۔ ال کے بارے میں دو تخصیصیں ہیں۔

(۱) آل کا لفظ عام طور پر ذوی العقول کے لیے بولا جاتا ہے یہی وجہ ہے کہ آل اسلام، آل

الدار کہنا صحیح نہیں ہے۔ بلکہ اہل الاسلام اور اہل الدار کہا جاتا ہے۔

(۲) آل کا استعمال ان لوگوں میں ہوا کرتا ہے جن میں شرافت ہو خواہ دنیوی ہو جیسے ال فرعون یا دونوں ہو جیسے آل محمد اور لفظ اہل میں یہ دو تخصیصیں نہیں۔

سوال لفظ آل میں دو تخصیصیں کیوں ہیں۔

جواب اس کی وجہ یہ ہے کہ مندرجہ بالا آل میں دو تغیر ہوئے تھے جس سے کچھ کی واقع ہوئی تھی اور اس میں دو تخصیصیں کر دی تا کہ جبر نقصان ہو جائے۔

قال الشارح واصحابہ لفظ اصحاب جمع ہے جس کے مفرد میں تین قول ہیں۔ (۱)

صاحب کی جمع اصحاب ہے جیسے طاہر کی جمع اطہار۔ (۲) صُحْبُ کی جمع اصحاب ہے جیسے نَہْرُ کی جمع انہار۔ (۳) یا صُجْبُ کی جمع اصحاب ہے جیسے نَہْرُ کی جمع انہار ہے۔

تعریف صحابی : صحابی ایسی ذات کو کہا جاتا ہے جس نے ایمان کی حالت میں نبی کی مجلس کو پایا ہو اور حالت ایمان ہی میں انتقال ہو ہو۔

قال الشارح المتادبین بادابہ المتادبین یہ نحوی لحاظ سے لفظ آل اور

اصحاب ہر دونوں کی صفت ہے اور المتادبین بمعنی الموصوفین اور عادت بمعنی اوصاف کے ہیں اور بآدابہ کی ضمیر راجع ہے رسول کی طرف تو المتادبین یہ مشتق سے نأدب باب تفاعل سے بمعنی ادب سکھنا، ترجمہ یہ ہوگا وہ صحابہ جو ادب سیکھنے والے ہیں۔ حضور کے عادات کے ساتھ،

حاصل معنی یہ ہوگا ^{مستقلقین} باخلاقہ اور ادب کا اصطلاحی معنی ہے وضع کل شئی فی مرتبہ اور شریعت میں ادب کہتے ہیں هو الورع والتقویٰ وفی اصطلاح حکماء صیانة النفس عن الرزائل۔ وقال التفتازانی تہذیب الاخلاق واصلاح العادات۔ الحاصل: حسن الاحوال فی الحركات والسکنات واجتماع الخصال الحمیدة۔

ادب کی دو قسمیں ہیں۔ (۱) ادب نفس وهو تخلیة الظاہر والباطن عما لا یتحق شرعا وتحلیتہما بما یتحق۔ (۲) ادب الدرر وهو تبلیغ الكتاب والاحکام۔

سوال آداب جمع کا صیغہ ہے اور مضاف ہے ضمیر کی طرف اور قاعدہ ہے کہ جب صیغہ جمع کا مضاف ہو ضمیر کی طرف تو وہ مضاف استغراق کا فائدہ دیتی ہے اور اس قاعدہ کی بناء پر ترجمہ یہ ہوگا

کہ رحمت کاملہ نازل ہو آپ کی ایسی آل اور ایسے اصحاب پر جو متصف ہے آپ کے تمام اوصاف کے ساتھ حالانکہ یہ بات غلط ہے اس لیے کہ اس میں تو تین خرابیاں لازم آتی ہیں۔

پہلی خرابی: صحابہؓ کا آپ کے تمام اوصاف کے ساتھ متصف ہونا لازم آتا ہے جو کہ بالکل غلط ہے کیونکہ آپ کے اوصاف میں وصف نبوت اور رسالت بھی ہے جس سے صحابہؓ قطعاً متصف نہیں ہو سکتے تھے۔

دوسری خرابی: کہ تمام صحابہؓ کا باہمی طور پر مرتبہ میں مساوی اور برابر ہونا لازم آتا ہے حالانکہ صحابہؓ مراتب میں یقیناً مختلف ہیں۔

تیسری خرابی: یہ لازم آتی ہے کہ تمام صحابہؓ تعلقہ سے خارج ہو جائیں گے کیونکہ تعلقہ تو ان صحابہؓ پر ہے جو نبی کریم کے تمام اوصاف کے ساتھ متصف ہوں اور یہ بات ظاہر ہے کہ کوئی صحابی بھی ایسا نہیں ہے جو آپ کے تمام اوصاف کے ساتھ متصف ہو (ظلمات بعضها فوق بعض)۔

جواب: آپ نے جو ضابطہ بیان کیا بالکل درست ہے لیکن یہاں پر جنس آداب مراد ہیں، جمیع آداب مراد نہیں اور جنس قلیل اور کثیر کو شامل ہوا کرتی ہے اب معنی یہ ہوگا رحمت کاملہ نازل ہو آپ کی ایسی آل اور ایسے صحابہؓ پر جو متصف ہے آپ کے جنس آداب کے ساتھ۔

سوال: اوصاف تو اعراض ہے اور عرض کے متعلق یہ ضابطہ ہے کہ اعراض کا انتقال ایک جگہ سے دوسری جگہ پر بغیر اپنے محل کے نہیں ہو سکتا اور یہاں اوصاف کا محل حضورؐ ہیں لہذا اوصاف نبیؐ منتقل ہونا صحابہؓ کی طرف ناممکن ہے۔

جواب: یہاں مضاف محذوف ہے۔ تقدیر عبارت یہ ہے المتادین بمثل آدابہ جس کا ترجمہ یہ ہے کہ رحمت کاملہ نازل ہو آپ کی ایسی آل اور ایسے اصحاب پر جو متصف ہے آپ کی اوصاف کے مثل کے ساتھ اور یہ معنی بالکل صحیح ہے۔

قال المصنف اما بعد

ناظر: ایک ہے اما ایک ہے اما ان کو پہچاننے کی علامت یہ ہے اگر ما بعد فا ہو تو اما ہوگا اور اگر اس کے دوسرا اما ہو یا لفظ او موجود ہو تو لفظ اما ہوگا اور مذکورہ دونوں جلا میں نہ ہوں تو وہ اما ہوگا

یہاں پر اقامت شرطیہ ہے۔ فہذہ پر فاجزائہ ہے۔

فائدہ اور جہات ستہ کی چار حالتیں ہیں۔ (۱) لفظ بعد کا مضاف الیہ مذکور ہو۔ (۲) محذوف ہونسیا منسیا یعنی نہ ارادہ میں ہو اور نہ لفظوں میں۔ (۳) مضاف الیہ محذوف ہو لیکن نیت میں لفظ اور معنی دونوں باقی ہیں ان تینوں حالتوں میں معرب ہوگا۔ (۴) چوتھی حالت مضاف الیہ محذوف ہو اور نیت میں فقط معنی باقی ہو۔ اس صورت میں یہ مبنی ہوگا۔

سوال بعد مبنی کیوں ہے۔

جواب اس کی مشابہت ہے مبنی اصل کے ساتھ جو جس طرح حروف اپنے معانی میں محتاج الی الغیر ہوتی ہے اسی طرح بعد بھی اپنے معنی میں سمجھنے کے لیے محتاج الی الغیر ہوتی ہے۔

سوال بعد مبنی علی الحركۃ کیوں ہے مبنی علی السكون کیوں نہیں جب کہ مبنی میں اصل مبنی بر سکون ہونا ہے۔

جواب ایک بناء اصلی ہے اور ایک بناء عارضی ہے۔ بناء اصلی اور عارضی میں فرق کرنے کے لیے اس کو مبنی علی الحركۃ کر دیا کیونکہ یہ بناء عارضی ہے۔

سوال بعد کو مبنی علی الحركۃ ہی کرنا تھا تو مبنی علی الضم کیوں کر دیا مبنی علی الفتح یا مبنی علی الکرر کر دیتے۔

جواب کیونکہ بعد کا مضاف الیہ ارادہ میں موجود ہے لیکن لفظوں میں مذکور نہیں۔ لفظوں میں مذکور نہ ہونے کی وجہ سے اس میں کمی ہوئی ہے اس کو پورا کرنے کے لیے حرکت ضمہ لائے کیونکہ یہ تمام حرکتوں میں سے قوی ہے۔

قال الشارح فہذہ فوائدہ وافیہ مولانا جامی اس عبارت سے اپنی کتاب کا مختصر تعارف بیان کرنا چاہتے ہیں کہ یہ کتاب کافیہ کی شرح ہے مستقل متن نہیں۔

فائدہ فہذہ: ہذہ اسم اشارہ ہے اور اسم اشارہ مشار الیہ کا تقاضا کرتا ہے اور اس کے مشار الیہ میں سات احتمال ہیں۔

(۱) تنہا الفاظ (۲) تنہا معانی (۳) تنہا نقوش (۴) الفاظ اور معانی کا مجموعہ (۵) الفاظ اور نقوش کا مجموعہ (۶) معانی اور نقوش کا مجموعہ (۷) الفاظ اور

معانی اور نقوش کا مجموعہ۔

ان میں سے پہلے تین احادی اور دوسرے تین ثنائی ہیں اور ایک ثلاثی ہے۔ ان سات احتمالات میں سے چار ساقط الاعتبار ہیں کیونکہ وہ مقصود مصنف نہیں باقی تین مقصود مصنف ہیں۔

(۱) تنہا الفاظ (۲) تنہا معانی (۳) الفاظ اور معانی کا مجموعہ

یہ یاد رکھیں کہ یہ تینوں بھی مطلقاً مقصود نہیں بلکہ بعد میں جو بیان ہے وہی مقصود ہے۔

سوال مشارالیه کے لیے ضروری ہے کہ وہ موجود فی الخارج ہو۔ اور محسوس اور مبصر ہو لیکن ان تینوں احتمال میں کوئی موجود فی الخارج نہیں اور نہ ہی محسوس اور مبصر ہے۔

جواب اگر یہ تینوں احتمال موجودات خارجی میں سے نہیں لیکن بمنزلہ موجود خارج کے مراد لے کر ہدہ کا مشارالیه بنا دیا گیا۔

سوال اس تنزیل میں یعنی غیر محسوس غیر مبصر کو محسوس اور مبصر کا درجہ دیا ہے اس تنزیل میں فائدہ کیا ہے۔

جواب معلمین اور معلمین کو یہ شوق دلانا ہے کہ آنے والے مضامین یہ محسوسات کی طرح ہیں جس طرح محسوس چیز کا حاصل کرنا آسان ہے اسی طرح ان کا حاصل کرنا بھی آسان ہے

قال الشارح فوائد فوائد جمع ہے فائدہ کی۔

فائدہ کی تعریف: یہ ہے ہر ایسی چیز کو کہا جاتا ہے جو بولی جائے یا دی جائے خواہ اس کا تعلق مال سے ہو یا غیر مال سے۔ فوائد غیر مال ہے اس سے مراد فوائد علمیہ ہے۔

قال الشارح وافیہ وافیہ بمعنی کثیر ہے اصل میں وافیہ کا معنی ہے وفا کرنے والی کیونکہ جو چیز زیادہ ہو وہ وفا بھی کرنے والی ہوتی ہے۔

قال الشارح بحل یہاں پر دو نسخے ہیں ایک تو با کے ساتھ اور دوسرا لام کے ساتھ بحل اور اس کا باب ہے حل بحل تحلیل اگر ہے کھولنا، مولانا جامی نے کافیہ کے مشکل مسائل کی تشبیہ دی ہے اس چیز کے ساتھ جس میں گرھے لگی ہوئی ہوں اور یہ شرح کافیہ کی ان مشکل مسائل کا حل ہے یعنی اس شرح نے اس کے تمام مشکل مقامات کو حل کر دیا ہے۔

قال الشارح مشکلات مشکلات سے مراد کافیہ کے وہ مشکل مسائل ہیں جن میں بظاہر

خفاء، اشتباہ اور پوشیدگی ہو کیونکہ مسائل کو واضح کرنے کے لیے مولانا جامی نے شرح لکھی ہے تو اس شرح میں کافیہ کے جمیع مسائل کا حل نہیں بلکہ مشکل مسائل کا حل ہے اور وہ مشکل مسائل جس کو مولانا جامی نے مشکل سمجھا ہے اب پہلے نسخے کے مطابق معنی یہ ہوگا کہ یہ امور وفا کرنے والے فوائد ہیں جو کافیہ کے مشکل مسائل کے متعلق ہے دوسرے نسخے کے مطابق معنی یہ ہوگا کہ یہ امور وفا کرنے والے فوائد ہیں جو کافیہ کے مشکل مسائل کے حل کے لیے ہے لہذا دونوں نسخے درست ہیں۔

سوال حل کی اضافت کرنا لفظ مشکلات کی طرف صحیح نہیں کیونکہ اس سے یہ بات معلوم ہوتی ہے کہ شارح نے فقط مشکل مقام کو حل کیا حالانکہ غیر مشکل مقام کو بھی حل کیا ہے۔

جواب اول اولاً بالذات شارح نے مشکلات کو حل کیا ہے لیکن ثانیاً اور بالتبع غیر مشکل کو بھی حل کیا ہے۔

جواب ثانی اشکال بمعنی اشتباہ ہے تو جس طرح اشتباہ مشکلات میں ہوتا ہے اس طرح غیر مشکلات بھی ہوتا ہے لہذا جتنے بھی مشتبہ مقامات آئیں گے شارح حل کریں گے۔

قال الشارح الكافية

سوال کافیه نام ہے کتاب کا جو مذکور ہے اور لفظ کافیه مؤنث ہے لہذا اسم اور مسی میں مطابقت نہ ہوئی حالانکہ مطابقت کا ہونا ضروری ہے اس لیے کہ کافیه کتاب کی صفت ہے تو جس طرح موصوف صفت کے درمیان تذکیر و تانیث میں مطابقت ضروری ہوتی ہے تو یہاں بھی ہونا ضروری ہے۔

جواب اول کافیه میں تاء تانیث کی نہیں بلکہ مبالغہ کی ہے لہذا دونوں مذکور ہوئے تو مطابقت پائی گئی۔

قال الشارح للعلامة

سوال صاحب کافیہ کو علامہ کہنا درست نہیں اس لیے علامہ کہنا جاتا ہے من یكون عالما بالعلوم العقلية و لنقلیه اور صاحب کافیہ علوم نقلیہ کا تو ماہر تھا لیکن علوم عقلیہ کا نہیں۔

جواب صاحب کافیہ علامہ ابن حاجب جس طرح علوم نقلیہ میں ماہر تھا اسی طرح علوم عقلیہ میں بھی ماہر تھا البتہ علوم عقلیہ میں شہرت نہیں تھی لیکن عدم شہرت سے عدم علم لازم نہیں آیا کرتا۔

سوال علامہ یہ صفت ہے مصنف کی اور مصنف یہ مذکور ہے اور صفت یہ مؤنث ہے حالانکہ

موصوف صفت کی مطابقت تذکیر و تانیث میں ضروری ہوتی ہے۔ جو کہ یہاں موجود نہیں۔

جواب علامہ کی تاء تانیث کی نہیں بلکہ تاء مبالغہ کی ہے جس کا معنی ہے بہت جاننے والا۔

سوال بہت جاننے والی ذات تو خدا تعالیٰ کی ہے تو لفظ علامہ کا اطلاق باری تعالیٰ پر بھی کرنا چاہیے حالانکہ یہ جائز نہیں۔

جواب علامہ کا اطلاق باری تعالیٰ پر جائز اس لیے نہیں اس میں شبہ تانیث ہے حالانکہ باری تعالیٰ جس طرح تانیث سے پاک ہیں اسی طرح شبہ تانیث سے بھی پاک ہیں۔

سوال لفظ علامہ کا اطلاق باری تعالیٰ پر ہوتا ہے حالانکہ اس میں بھی تذکیر کا شبہ موجود ہے تو اس شبہ کی وجہ سے علامہ کا اطلاق بھی باری تعالیٰ پر نہیں کرنا چاہیے۔

جواب مذکور چونکہ اشرف ہے مونث سے اس لیے علامہ کا اطلاق اللہ پر کرنا صحیح ہے۔

سوال للعلامہ ترکیب میں کیا واقع ہے جس میں ترکیبی احتمال دو ہیں۔

(۱) یہ ظرف مستقر ہو کر کائنة سے متعلق ہو کر یہ صفت بنے الکافیہ کی۔

(۲) یہ حال بنے الکافیہ سے، یہ دونوں ترکیبیں غلط ہیں اول ترکیب اس لیے غلط ہے کہ اس

ترکیب موصوف صفت میں تعریف و تنکیر کے لحاظ سے مطابقت نہیں ہے کہ موصوف الکافیہ معرفہ

ہے اور صفت کائنة مکرہ ہے۔ اور دوسری ترکیب اس لیے غلط ہے کہ حال فاعل سے ہوتا ہے یا

مفعول سے یہاں پر الکافیہ نہ تو فاعل ہے اور نہ مفعول۔

جواب دونوں ترکیبیں درست ہیں۔ البتہ پہلی ترکیب میں للعلامہ کو مکرہ کائنة کے متعلق نہیں

کریں گے بلکہ معرفہ کائنة کے متعلق کریں گے۔ اور دوسری ترکیب بھی درست ہے کیونکہ جس

طرح فاعل اور مفعول سے حال بنتا ہے چند اور چیزوں سے بھی حال آیا کرتا ہے، ان چیزوں

میں سے مضاف الیہ بھی ہے جس کی تفصیل ضوابط نحویہ میں دیکھیے۔

قال الشارح المشتہر مشہور بمعنی مشہور ہے۔

سوال مولانا جامی نے المشتہر کی بجائے المشہور کیوں نہیں کہا۔

جواب المشتہر میں زیادہ مبالغہ ہے مشہور سے اور ما قبل کی مناسبت سے یہاں مشتہر ہی

مناسب تھا کیونکہ پہلے بھی صیغہ مبالغہ ہے اب بھی صیغہ مبالغہ ہو۔ باقی رہا یہ سوال کہ علامہ

موصوف صفت میں مطابقت نہیں اس کا جواب ہو چکا ہے کہ علامہ کی جوتاء ہے وہ تانیث کی نہیں، اب ترجمہ یہ ہوگا کہ امور و فاء کرنے والے فوائد ہیں کافیہ کے مشکل مسائل کے حل کے لیے جو کے ایسے علامہ کے ہیں جو مشہور ہو مشاق اور مغارب میں جن کا نام شیخ ابن حاجب ہے۔

قال الشارح في المشارق والمغارب

سوال مشارق مشرق کی جمع ہے اور مغارب مغرب کی جمع، غروب آفتاب اور طلوع آفتاب یہ آسمان کے دو کنارے ہیں۔ ان تک علامہ کی رسائی نہیں تو المشتہر فی المشارق والمغارب کہنا کیسے صحیح ہوا۔

جواب یہاں مضاف محذوف ہے تقدیر عبارت یہ ہے المشتہر فی بلاد المشارق والمغارب۔ یعنی ایسے علامہ جو مشہور ہیں مشارق اور مغارب کے بلاد میں۔ مولانا جامی نے ذکر تو مشرق اور مغرب کو کیا ہے اور مراد پوری روئے زمین ہے اور روئے زمین پر بھی وہ حصہ جس پر اہل علم رہتے ہیں۔

سوال مشرق اور مغرب تو ایک ہی ہوتا ہے مولانا جامی کو مفرد کا صیغہ لانا چاہیے تھا جمع کیوں لائے۔

جواب درحقیقت آسمان بارہ برجوں پر مشتمل ہے۔ جیسے قرآن مجید میں ہے والسماء ذات البروج۔ انہی بارہ برجوں میں سورج چلتا ہے۔ ان بارہ برجوں میں ایک برج کا نام سرطان ہے اور ایک کا نام جدی ہے اور یہی کہا جاتا ہے کہ جب موسم گرما کا پہلا دن ہوتا ہے تو وہ آفتاب سرطان میں ہوتا ہے اور جب موسم سرما کا پہلا دن ہوتا ہے تو آفتاب جدی میں ہوتا ہے۔ اور لکھا ہے کہ سرطان اور جدی تک کے فاصلہ کو سورج ایک سو بیاسی دنوں میں طے کرتا ہے تو ان ایک سو بیاسی دنوں میں سے ہر ایک دن کا مشرق بھی جدا ہوا اور مغرب بھی جدا ہوا لہذا صیغہ جمع لانے میں کوئی خرابی لازم نہیں آئے گی یہی وجہ ہے قرآن مجید میں بھی جمع کا صیغہ ہے رب المشارق والمغارب فرمایا گیا ہے۔ نیز چونکہ موسم سردی اور گرمی کا مشرق اور مغرب جدا ہے اسی وجہ سے قرآن مجید میں تثنیہ کا صیغہ بھی ہے۔ رب المشرقین ورب المغربین۔

قال الشارح الشيخ ابن حاجب

قال الشارح للولد العزيز ضياء الدين يوسف۔ للولد العزيز یہ جار مجرور متعلق

ہے ظلمت کے۔

سوال ان فوائد مذکورہ کو سلك تقریر اور سمط تحریر میں پرونے کا سبب اور باعث کیا ہے۔

جواب مولانا جامی کے ولد عزیز کا نام یوسف اور لقب ضیاء الدین ہے۔

نوٹ یوسف بالاتفاق غیر منصرف ہے۔ لیکن اگر بفتح السين ہو تو اس میں دو سبب یہ ہوں گے ایک علمیت اور دوسرا وزن فعل ہے۔ اور اگر بضم السين ہو تو دو سبب اس میں علمیت اور عجمہ ہوں گے۔

قال الشارح حفظہ اللہ سبحانہ عن موجبات التلہف والتاسف۔

اس سے مولانا جامی کا مقصد اپنے بیٹے کے لیے دعا کرنا ہے اور موجبات بمعنی اسباب ہے۔ تلہف اور تاسف ان دونوں لفظوں میں علماء کرام کی کلام چلی ہے کہ ان دونوں کا معنی ایک ہے یا مختلف جس میں دو قول ہیں۔

پہلا قول: کہ دونوں لفظوں کا معنی ایک ہے رنج و غم۔

دوسرا قول: کہ دونوں کے معنی میں فرق ہے۔

پہلا فرق: کہ تلہف وہ حزن اور غم جو کہ ارتکاب حرام پر ہو اور تاسف وہ غم جو ترک واجب پر ہو۔
دوسرا فرق: تلہف وہ حزن جو شئی محبوب کے فوت ہونے پر ہو اور تاسف وہ جو امر مکروہ کہ نزول پر ہو۔

تاسف شدید ترین حزن کو کہا جاتا ہے جیسا کہ یا اسفی علی یوسف قرآن مجید میں ہے اور تلہف وہ حزن ہے جس میں شدت نہ ہو اب ترجمہ یہ ہوگا پرویا میں نے ان فوائد کو ایسی تقریر میں جو تقریر موتیوں کی لڑی کی طرح ہے اور اس تحریر میں جو موتیوں کی لڑی کی طرح ہے ولد عزیز ضیاء الدین یوسف کے لیے حفاظت کرے اللہ سبحانہ و تعالیٰ اس کی رنج و غم کے اسباب سے۔

سوال مولانا جامی کے یہ الفاظ اپنی کتاب کے متعلق کہنا اس میں تو کبر اور خود پسندی معلوم ہوتی ہے۔

جواب ان الفاظ کو ذکر کرنا بطور کبر کے نہیں بلکہ ترغیباً للمتعلمین کی حیثیت سے ہے۔

قال الشارح وسمیتها بالفوائد الضیائیہ یہ جملہ مسانفہ سوال مقدر کا

جواب ہے۔

سوال ما اسمها یعنی ان فوائد کا نام کیا ہے۔

جواب سمیتها بالفوائد الضائیه یعنی مولانا جامی فرماتے ہیں کہ میں نے ان کا نام فوائد ضیائیہ رکھا ہے۔

قال الشارح لانه لهذا الجمع والتالیف مولانا جامی وجہ تسمیہ کو بیان کرنا چاہتے ہیں برائے دفع دخل مقدر۔

سوال آپ نے ان فوائد کا نام فوائد ضیائیہ کیوں رکھا۔

جواب یہ فوائد منسوب ہیں ضیاء الدین کی جز اول کی طرف اس لیے اس کا نام فوائد ضیائیہ رکھا ہے۔

سوال ان فوائد کی نسبت ضیاء الدین کی طرف کیوں کی گئی ہے۔

جواب چونکہ اس کتاب کے لکھنے کا باعث اور سبب ضیاء الدین تھا تو وہ اس کتاب کے لکھنے کے لیے بمنزلہ علت غائیہ کے ہے اسی وجہ سے نسبت کی گئی ہے۔

سوال عام طور پر نسبت تو جزء ثانی کی طرف کی جاتی ہے مولانا جامی نے جز اول کی طرف نسبت کیوں کر دی۔

جواب نسبت اس جزء کی طرف ہوتی ہے جو مقصود ہو اور ضیاء الدین میں مقصود جزء اول ہے اس لیے اس کی طرف نسبت کر دی۔ معنی یہ ہوگا، اس لیے کہ ضیاء الدین اس جمع اور تالیف کے لیے بمنزلہ علت غائیہ کے ہے۔

سوال جب یوسف علت غائی ہے تو یوں کہنا چاہیے تھا لانه لهذا لجمع والتالیف هو العلة الغائیة۔ کمالیہ کا کیا مطلب ہے۔ اس سے یہ معلوم ہوتا ہے کہ یوسف ہی تھا علت غائیہ نہیں بلکہ علت غائیہ کی طرح ہے۔

جواب جی ہاں واقعہ یوسف علت غائیہ نہیں کیونکہ علت غائیہ وجود حقیقی کے اعتبار سے مقدم ہوتی ہے اور وجود خارجی کے اعتبار سے مؤخر ہوتی ہے۔ جب کہ ضیاء الدین وجود حقیقی اور وجود خارجی ہر دونوں کے اعتبار سے مقدم ہے اس لیے مولانا جامی نے کمالیہ کا

سوال پھر حقیقتاً علت غائیہ کیا چیز ہے۔

جواب تعلم ضیاء الدین لهذا الكتاب۔

قال الشارح الجمع والتالیف اس میں بھی علماء کرام کی کلام چلی ہے کہ ان کا معنی ایک ہے یا مختلف۔ جس میں دو قول ہیں۔

پہلا قول : یعنی دونوں کا معنی ایک ہے یعنی یہ لفظ مترادفین ہیں۔

دوسرا قول : کہ ان دونوں کے معنی میں فرق ہے وہ یہ ہے کہ جمع عام ہے اور تالیف خاص ہے وہ اس طرح کہ جمع کے اندر جملوں میں مناسبت کا ہونا ضروری نہیں ہوتا اور تالیف میں مناسبت کا ہونا ضروری ہوا کرتا ہے۔ مولانا جامی نے جمع اور تالیف دونوں لفظ لا کر کسر نفسی کی ہے کہ اگر صرف تالیف کا لفظ لاتے تو یہ بات سمجھی جاسکتی تھی کہ یہ مولانا جامی کی اپنے تحقیقات اور تصنیفات ہیں۔ لیکن جمع کا لفظ ذکر کر کے اشارہ کر دیا کہ یہ فوائد علماء کے ہیں۔ جنہیں میں نے ایک خاص ترتیب سے لکھ دیا ہے۔

قال الشارح نفعہ اللہ تعالیٰ بہا وسائر المبتدین من اصحاب

مولانا جامی اس جملہ میں اپنے بیٹے اور تمام طلباء کرام کے لیے دعا کر رہے ہیں کہ اللہ تعالیٰ ضیاء الدین اور سب مبتدی طلباء کو ان فوائد سے نفع بخشے۔

سوال سائر المبتدین میں ضیاء الدین بھی داخل تھا تو اس کو علیحدہ کیوں ذکر کیا ہے۔

جواب اول اس کے علت غائیہ ہونے کی وجہ سے اس کو علیحدہ ذکر کیا۔

جواب ثانی کہ یہ مقام دعا ہے جس میں تکرار مستحسن ہوا کرتا ہے۔

جواب ثالث کہ یہ سوال تو تب وارد ہوگا جب سائر بمعنی جمیع ہو جب کہ یہاں سائر بمعنی بقیہ ہے۔ فاندفع الاشکال۔

قال الشارح وما توفیقی الا باللہ وهو حسبی ونعم الوکیل - مولانا

جامی نے دفع عجب کے لیے فرمایا ہے کہ یہ کتاب جو میں نے لکھی ہے یہ میرا ذاتی کمال نہیں بلکہ اللہ کی مدد اور نصرت سے ہے۔

سوال وهو حسبی یہ جملہ خبریہ ہے اور نعم الوکیل جملہ انشائیہ ہے تو انشاء کا خبر پر عطف ہو رہا

ہے جو کہ صحیح نہیں۔

جواب | ونعم الوکیل میں واو عاطفہ ہے نعم الوکیل جملہ معطوفہ ہے اس کے معطوف علیہ میں دو قول ہیں۔

پہلا قول: ہو حسبی یہ جملہ معطوف علیہ ہے۔

دوسرا قول: کہ صرف حسبی معطوف علیہ ہے اور یہ دونوں قول صحیح نہیں اس طرح کہ اگر پہلا قول لیا جائے تو عطف الانشاء علی الخیر کی خرابی لازم آئے گی کیونکہ ہو حسبی ونعم الوکیل۔ یہ فعل مدح پر مشتمل ہونے کی وجہ سے جملہ انشائیہ ہیں اور اگر نعم الوکیل کا عطف صرف حسبی پر ہو تو پھر دو حال سے خالی نہیں یا تو حسبی بحسبنی کے معنی میں ہو تو پھر وہی خرابی لازم آئے گی عطف الانشاء علی الخیر کی اور اگر حسبی بمعنی بحسبنی کے نہ ہو تو پھر عطف الجملة علی المفرد کی خرابی لازم آتی ہے تو بہر صورت عطف درست نہیں۔ علماء کرام نے اس کے بہت سارے جوابات دیئے ہیں۔

جواب اول نعم الوکیل سے پہلے مخصوص بالمدح مبتدا ہو محذوف ہے اب تقدیر عبارت یہ ہوگی ہونعم الوکیل اب یہ جملہ خبریہ بن جائے گا تو عطف الخیر علی الخیر ہو جائے گا۔ اس جواب میں تاویل معطوف میں کی گئی ہے۔

جواب ثانی ہو حسبی یہ صورت جملہ خبریہ ہے لیکن معنا جملہ انشائیہ ہے اور نعم الوکیل صورتا بھی اور معنا بھی جملہ انشائیہ ہے۔ لہذا یہ عطف الانشاء علی الانشاء کے قبیل سے بنے گا نہ کہ عطف الخیر علی الانشاء کے قبیل سے۔ اس صورت میں تاویل معطوف میں کی گئی ہے۔

جواب ثالث یہ عطف القصة علی القصة کے قبیل سے ہے جس میں ایک جملہ کا عطف دوسرے جملہ پر کر دیا جاتا ہے قطع نظر اس بات سے کہ یہ جملہ خبریہ یا انشاء اور یہاں پر عطف القصة علی القصة کا معنی یہ ہے کہ ایک جملہ کی مضمون کے حاصل کا دوسرے جملے کے مضمون کے حاصل پر عطف کر دیا جائے قطع نظر کرتے ہوئے خبریت اور انشائیت سے۔

جواب ثالث نعم الوکیل یہ جملہ محل اعراب ہے اور یہ قاعدہ مسلمہ ہے کہ جو جملہ انشائیہ محل اعراب میں ہو ایسے جملہ انشائیہ کا عطف جملہ خبریہ پر صحیح ہوتا ہے لہذا اس اعتبار سے عطف

الانشاء علی الخیر بھی صحیح ہوا۔

قال الشارح اعلم ان الشيخ اس عبارت سے پہلے ایک فائدہ۔

فائدہ کہ مولانا جامی نے متن کے بعد جو عبارت ذکر کی ہیں اس کی چند اغراض ہیں۔

(۱) کافیہ کی عبارت کی تفصیل اور وضاحت بیان مقصود ہوتی ہے۔ جس میں کبھی تو لغوی تحقیق کبھی صرف تحقیق کبھی نحوی تحقیق اسی طرح بسا اوقات ایک مسئلہ اختلافیہ میں دوسرے اقوال کی جمع کر دینا اور اسی طرح بسا اوقات مذہب راجح پر دلائل قائم کر دینا مقصود ہوتا ہے۔

(۲) دوسری غرض یہ ہوتی ہے کہ صاحب کافیہ پر وارد ہونے والے اعتراض کا جواب دینا مقصود ہوتا ہے جس کی دو صورتیں ہوتی ہیں۔

(۱) کبھی تو سوال کو نقل کر کے جواب دیں گے اور کبھی سوال کی تقریر کو ذہن میں رکھ کر اس کا جواب عبارت میں ذکر کر دیں گے اور یہی صورت زیادہ مستعمل ہے۔

(۲) مولانا جامی کی غرض بعض شارحین کافیہ پر رد کا بیان کرنا مقصود ہوگا۔

(۳) کسی کسی مقام پر مولانا جامی کا مقصود صاحب کافیہ پر اعتراض کرنا ہوگا۔

تنبیہ: متن کے بعد جامی کی جو عبارت بھی ہو اس کی غرض سمجھنا ضروری ہوتا ہے بالخصوص لفظ ای کے ذریعے جو عبارت ذکر ہوگی اس کا مقصد سمجھنا بہت ضروری ہوگا۔

قال الشارح اعلم ان لشيخ مولانا جامی کی غرض صاحب کافیہ پر وارد ہونے والے سوال مقدر کا جواب دینا ہے۔

سوال کہ صاحب کافیہ نے تسمیہ کی طرح تحمید کو اپنی کتاب کا جز نہ بنا کر سلف صالحین کے طریقے کی مخالفت کی ہے اور یہ بات ظاہر ہے کہ یہ مخالفت ایک قبیح چیز ہے جس کا ارتکاب صاحب کافیہ کے لیے مناسب نہ تھا۔

جواب سلف صالحین کے طریقے کی مخالفت دو طرح کی ہے۔

(۱) سلف صالحین کی مخالفت تکبراً ہو یہ تو یقیناً قبیح ہے۔

(۲) مخالفت تو اضعافاً ہو یہ قبیح نہیں اور صاحب کافیہ نے تحمید کو اپنی کتاب کا جز نہ بنا کر سلف صالحین کی مخالفت تو اضعافاً کی ہے۔

سوال تواضع کا سبب اور باعث کیا ہے۔

جواب مولانا جامی نے جواب دیا بتخییل کے ساتھ صاحب کافیہ نے یہ خیال کیا کہ یہ کتاب

کافیہ اس حیثیت سے کہ یہ میری تصنیف شدہ ہے سلف صالحین کے کتب سے کم درجے کی ہے۔ یہ خیال کرتے ہوئے ماتن نے کسر نفسی کی ہے۔ عبارت کے لحاظ سے یہاں پر دو فائدے یاد رکھیں۔

نائدہ اولیٰ ہضمًا لنفسہ کو ضاد کے ساتھ بھی پڑھنا جائز ہے اور ضاد کے ساتھ بھی۔ بہر صورت

یہ ہضمًا مفعول لہ ہونے کی وجہ سے منصوب ہے۔ باقی رہی یہ بات یہ کس کا مفعول لہ ہے اس میں عقلی احتمالات تین ہیں۔

(۱) لہم یصدر کے لہم کا مفعول لہ ہو۔ (۲) لہم یصدر میں صرف یصدر کا مفعول لہ ہو۔

(۳) لہم یصدر جس فعل کو مضمین ہو یہ اس کا مفعول لہ ہو۔

پہلا احتمال تو اس لیے صحیح نہیں کہ لہم حرف ہے جس کے لیے مفعول نہیں ہو سکتا۔

دوسرا احتمال بھی صحیح نہیں اس لیے کہ اگر ہضمًا کو یصدر کا مفعول لہ بنایا جائے تو مقید ہوگا۔ ہضمًا

لنفسہ کی قید کے ساتھ۔ قاعدہ ہے جب کسی مقید بالقید پر نفی داخل ہو تو عمومی طور پر نفی کا تعلق قید

سے ہوتا ہے مقید کے ساتھ نہیں۔ اب معنی یہ ہوگا کہ صاحب کافیہ نے تسمیہ کے بعد تسمید کو اپنی

کتاب کا جز ہضمًا لنفسہ کی وجہ سے نہیں بنایا بلکہ کسی اور وجہ سے بنایا۔ حالانکہ یہ بات بالکل غلط

ہے کیونکہ صاحب کافیہ نے تسمید کو اپنی کتاب کا جز سرے سے بنایا ہی نہیں۔

تیسرا احتمال یہ ہے کہ ہضمًا مفعول لہ ہو اس فعل کا جس کو لہم یصدر مضمین ہے اس میں پھر

دو احتمال ہیں۔

(۱) لہم یصدر جس فعل کو مضمین ہو وہ انتفی فعل ہے لیکن یہ احتمال اس لیے صحیح نہیں کہ اس

صورت میں عبارت کی تقدیر یہ ہوگی کہ انتفی التصدیق ہضمًا لنفسہ اور ضابطہ ہے کہ مفعول لہ

سے لفظوں میں لام کے حذف کرنے کی شرائط میں سے ایک شرط مفعول لہ اور اس کا عامل کا قائل

ایک ہو یہ شرط یہاں موجود نہیں اور لہم یصدر جس فعل کو مضمین ہے وہ ترک التصدیق ہے اب

عبارت یہ ہوگی ترک التصدیق ہضمًا لنفسہ یہ احتمال بالکل صحیح ہے کیونکہ یہاں مفعول لہ ہضمًا

اور فعل ترک دونوں قائل ایک ہے وہ صاحب کافیہ ہے۔ اور یہاں پر یہی احتمال مراد ہے۔

فائدہ ثانیہ جو حیثیت کی قید کے متعلق ہے۔ کہ حیثیت کی قید کو ذکر کرنے کی کیا حکمت ہے۔

جواب اس بات پر تشبیہ کی یہ کتاب کافیہ کا اسلاف کی کتب سے کم مرتبہ ہونا یہ مسائل کے اعتبار سے نہیں بلکہ اس اعتبار سے کہ یہ مصنف کی طرف منسوب ہے۔ ورنہ واقعہ کے لحاظ سے کافیہ اسلاف کے کتب سے بھی بہتر ہے اس لیے کہ جتنی نکات علمیہ اور اسرار اور حقائق نحو یہ اس میں بیان کیے گئے ہیں اور کسی کتاب میں نہیں۔ پھر حیثیت کی تین قسمیں ہیں۔

(۱) اطلاقہ (۲) تقیدہ (۳) تعلیلیہ

یہاں حیثیت تقید یہ مراد ہے۔ تقدیر عبارت یہ ہوگی من حیث انہ تصنیفہ۔

قال الشارح ولا یلزم بداء بتعریف الکلمة مولانا جامی کی غرض سوال مقدر کا جواب دینا ہے۔

سوال ترک حمد ترک سنت اور ترک عبادت ہے۔ لہذا کسر نفسی کی وجہ سے کسی سنت و عبادت کو چھوڑنا یہ جائز نہیں۔

جواب اول حدیث میں حکم مطلقاً ابتداء بالحمد کا ہے آگے عام ہے کہ وہ قولاً ہو یا فعلاً۔

لہذا جزء کتاب نہ بنانے سے یہ لازم نہیں آتا کہ ماتن نے ابتداء بالحمد ہی نہ کی ہو کیونکہ ممکن ہے کہ صاحب کافیہ نے حمد باللسان یا بالقلب کی ہو۔

جواب ثانی مصنف نے ایک کتاب لکھی جس کے دو حصے ہیں اول شافیہ ثانی کافیہ۔ مصنف اول حصہ کی شروع میں حمد لکھی تھی اور کافیہ چونکہ حصہ ثانیہ تھا تو پہلے حصے کی حمد پر اکتفا کر لی۔ لیکن یہ جواب درست نہیں کیونکہ شافیہ کے شروع میں ماتن لکھا ہے کہ میں نے پہلے کافیہ لکھی ہے۔

جواب ثالث کہ مصنف نے قرآن کی مخالفت نہیں بلکہ عین موافقت کی ہے۔ قرآن کی دو ترتیبیں ہیں۔

(۱) ترتیب نزول (۲) ترتیب جمعی۔

ترتیب نزول میں قرآن کی ابتداء فقط تسمیہ سے کیونکہ اقراء باسم ربک الذی الخ سب سے پہلے نازل ہوئی اور یہ مصنف کی بھی پہلی تصنیف ہے اس لیے ترتیب نزولی کے عین موافق ہے۔

جواب رابع مصنف نے سنت فعلی کو اپنایا ہے اس لیے کہ آپ خطبات کے شروع میں تو حمد فرمایا

کرتے تھے لیکن خطوط کے اوائل میں حمد نہیں لکھتے تھے گویا کہ مصنف نے بھی اپنی کتاب کو علماء طلباء کے لیے ایک خط ہی سمجھا ہے۔

جواب خامس تسمیہ میں اسم ذات اور رحمان اور رحیم جیسے صفات کمالیہ ذکر کرنے سے حمد ہو ہی جاتی ہے اس لیے مصنف نے علیحدہ مستقل طور پر حمد کو ذکر نہیں کیا۔

جواب سادس کافیہ کے شروع میں خطبہ تھا لیکن بعد میں حذف کر دیا لہذا مصنف پر حمد کے ترک کرنے کا اور جز نہ بنانے کا اعتراض نہ ہوگا۔

جواب سابع کافیہ کے بعض نسخوں میں حمد موجود ہے۔

قال الشارح وابداء بتعريف الكلمة مولانا جامی ایک تیسرے سوال مقدر کا جواب دینا چاہتے ہیں۔

سوال نحو کا موضوع کلمہ اور کلام ہے تو قاعدہ یہ ہے کہ نفس موضوع سے بحث نہیں ہوتی بلکہ موضوع کے عوارضات سے بحث ہوتی ہے۔ تو مصنف نے کلمہ اور کلام کی تعریف کیوں شروع کر دی یہ خروج عن المبحث اور اشتغال بما لا یعنی ہے۔

جواب مولانا جامی نے جواب دیا کہ کلمہ اور کلام کے احوال سے بحث کرنا اور ان کے احوال کی پہچان یہ موقوف ہے نفس کلمہ اور کلام کی معرفت پر لہذا نفس کلمہ اور کلام کی معرفت اور پہچان یہ موقوف علیہ ہوئی اور کلمہ اور کلام کے احوال کی پہچان موقوف۔ اور یہ بات ظاہر ہے کہ موقوف علیہ پہلے ہوتا ہے اور موقوف بعد میں اس لیے کلمہ اور کلام کی تعریف کو مقدم کیا تا کہ پہلے نفس کلمہ اور کلام کی تعریف سمجھی جائے پھر اس کے بعد احوال کا سمجھنا آسان ہو جائے گا۔

فائدہ سوال ضمنی میں یہ سوال ہوتا ہے کہ صاحب کافیہ نے جس طرح کلمہ اور کلام کی تعریف کو مقدم کیا اسی طرح ان کی تقسیم کو بھی مقدم کیا ہے تو مولانا جامی کو چاہیے تھا کہ جس طرح انہوں نے تعریف کلمہ اور کلام کو بھی مقدم کرنے کی وجہ بیان کی ہے اسی طرح کلمہ اور کلام کی تقسیم کے مقدم کرنے کی وجہ بھی بیان کرتے۔

جواب مولانا جامی کی عبارت میں معطوف بمع حرف عطف مقدر سے تقدیر عبارت یوں ہوگی۔ وابداء بتعريف الكلمة والكلام وبتقسيمهما تو جو وجہ تعریف کو مقدم کرنے کی ہے وہی

وجہ تقسیم کو مقدم کرنے کی ہے اسی لیے کہ کسی شئی کی تقسیم شئی کی تعریف کا تمہ ہوا کرتی ہے علیحدہ چیز نہیں ہوا کرتی۔

ناگہ اس عبارت میں متنی لم يعرفا کا لفظ آیا ہے جس کو دو وجہ پڑھا جاسکتا ہے۔ تخفیف کے ساتھ لم یُعْرَفَا۔ اس صورت میں یہ فعل معرفت سے ماخوذ ہوگا۔

(۲) تشدید کے ساتھ لم یُعْرَفَا اس صورت میں یہ تعریف سے ماخوذ ہوگا۔ اسی پر سوال یہ ہوگا۔

سوال کہ بظاہر دونوں احتمال غلط ہیں۔ پہلا احتمال اس لیے غلط ہے کہ پہلی صورت میں حاصل

معنی یہ ہوگا۔ لولا معرفة الكلمة والكلام لا يمنع البحث عن احوالهما کہ کلمہ اور کلام کی

پہچان حاصل نہ ہو تو ان کے احوال سے بحث ممتنع ہوگا اور جملہ میں لولا معرفة الكلام والكلمة

یہ مقدم ہے اور لا يمنع البحث عن احوالہما تالی ہے تو یہ پورا جملہ قضیہ شرطیہ متصلہ لزومیہ ہے تو

اس صورت میں مقدم اور تالی کے درمیان ملازمہ تو بالکل مسلم ہے لیکن تقریب تام نہیں یعنی دلیل

دعویٰ کے موافق نہیں اس لیے کہ دعویٰ تو تھا کلمہ اور کلام کی تعریف مقدم کرنا ضروری ہے اور دلیل

سے یہ معلوم ہوتا ہے کہ کلمہ اور کلام کی معرفت کا مقدم کرنا ضروری ہے۔ اور یہ بات ظاہر ہے کہ

معرفت عام ہے اور تعریف خاص ہے تو مدعی خاص اور دلیل عام ہوئی اور معرفت کے مقدم ہونے

سے تعریف مقدم نہیں ہوتی لہذا تقریب تام نہ ہوئی دوسرا احتمال بھی صحیح نہیں اس لیے کہ اس وقت

حاصل معنی یہ ہوگا۔

لولا تعريف الكلمة والكلام لا يمنع البحث عن احوالهما۔ کہ اگر کلمہ اور کلام کی تعریف

معلوم نہ ہو تو کلمہ اور کلام کے احوال سے بحث کرنا ممتنع ہوگا تو اس صورت میں مقدم اور تالی کے

درمیان ملازمہ سرے سے ہی مسلم نہیں اس لیے کہ کلمہ اور کلام کے بحث کا ممتنع ہونا یہ معرفت پر تو

موقوف ہے تعریف پر موقوف نہیں۔

جواب پہلا احتمال بھی صحیح ہے دوسرا احتمال بھی صحیح ہے۔ پہلا احتمال کی صورت میں سوال یہ تھا

کہ تقریب تام نہیں تو اس کا جواب یہ ہے کہ دعویٰ کے اندر تعریف کلمہ و کلام کا ذکر مقصود ہونے کی

حیثیت سے نہیں بلکہ مقصود کے حصول کا ذریعہ اور وسیلہ ہونے کی حیثیت سے ہے۔ کہ اصل مقصود

تو کلمہ اور کلام کی معرفت کا مقدم ہونا ہے۔ اور دعویٰ بھی یہی ہے کہ کلمہ اور کلام کے احوال سے

بحث کرنا یہ موقوف ہے کلمہ اور کلام کی معرفت پر لہذا تقریب تام ہوئی، دلیل دعویٰ کے مطابق ہوئی۔ دوسرا احتمال بھی صحیح ہے باقی رہی یہ بات کہ اس صورت میں ملازمہ مسلم نہیں۔ تو اس کا جواب یہ ہے کہ یہاں قید معتبر ہے علی وجہ البصیرۃ کی۔ اب معنی یہ ہوگا کلمہ اور کلام کی بحث علی وجہ البصیرۃ موقوف ہے کلمہ اور کلام کی تعریف پر۔ اور یہ معنی بالکل صحیح ہے۔

سوال الشارح وقدم الکلمۃ مولانا جامی کی غرض متن پر وارد ہونے والے چوتھے سوال کا جواب دینا ہے۔

سوال: علم نحو کا موضوع کلمہ بھی ہے اور کلام بھی اور ان دونوں میں سے کلام زیادہ نفع بخش ہے اس لیے کہ افادہ اور استفادہ کلام ہی کے ذریعے ہوا کرتا ہے نہ کہ محض کلمہ سے۔ اس کا تقاضا یہ تھا کہ صاحب کافیه کلام کو کلمہ پر مقدم کرتے جس طرح صاحب الفیہ نے کیا ہے۔

جواب: مولانا جامی نے اس کا جواب دیا جس طرح کلمہ کے افراد ہیں اسی طرح کلام کے بھی افراد ہیں اور جس طرح کلمہ کا مفہوم ہے اسی طرح کلام کا بھی۔ اور کلمہ کے افراد یہ جزء ہیں کلام کے افراد کے اور بالکل ایسے ہی کلمہ کا مفہوم یہ جزء ہے کلام کے مفہوم کا اور قاعدہ یہ ہے کہ جزء کل پر طبعاً مقدم ہوتا ہے اسی لیے علامہ ابن حاجب نے کلمہ کے بیان کو وضع میں بھی کلام پر مقدم کر دیا تاکہ وضع طبع کے موافق ہو جائے۔ باقی رہی یہ بات کہ کلمہ کے افراد کلام کے افراد کے جزء کیسے ہیں اور کلمہ کا مفہوم کلام کے مفہوم کا جزء کیسے ہے اس کا جواب یہ ہے

جواب: کہ مثلاً زید قائم کا مجموعہ کلام کا ایک فرد ہے اور اس مجموعہ میں تہا زید اور تہا قائم یہ کلمہ کے فرد ہیں تو اس سے واضح ہو گیا کہ کلمہ کے افراد کلام کے افراد کے جزء ہیں اور بالکل ایسے ہی زید قائم کلام کا مفہوم ہے ذات معینہ موصوفہ بالقیام اور اس مفہوم میں ذات معینہ یہ زید کا مفہوم ہے اور موصوفہ بالقیام یہ تہا قائم کا مفہوم ہے تو اس سے ثابت ہو گیا کہ کلمہ کا مفہوم کلام کے مفہوم کا جزء ہے۔ اور کلام کا مفہوم کل ہے اور قاعدہ یہ ہے کہ جزء طبعاً کل پر مقدم ہوتا ہے۔

تاکید: سوال آپ نے نحو کے موضوع دو بتائے ہیں کلمہ اور کلام حالانکہ قاعدہ ہے تعدد موضوع یہ مستلزم ہوتا ہے تعدد علوم کو لہذا علم نحو ایک علم نہیں رہے گا بلکہ دو علم ہو جائیں گے حالانکہ علم نحو ایک علم ہے دو نہیں۔

جواب تعدد موضوع کا مستلزم ہونا ہے تعدد علوم کو یہ اس وقت ہوتا ہے جب کہ موضوعات متعدد وہ کے درمیان کوئی امر مشترک نہ ہو۔ جب ان کے درمیان کوئی امر مشترک ہو تو اس وقت تعدد علوم کو مستلزم نہیں ہوا کرتا۔ جیسا کہ اصول فقہ کے موضوع چار ہیں۔ کتاب و سنت و اجماع و قیاس۔ حالانکہ علم ایک ہے کیونکہ ان کے درمیان بھی ایک امر مشترک ہے اثبات حکم شرعی اس طرح یہاں پر بھی ایک امر مشترک ہے۔ جو لفظ موضوع ہے یعنی کلمہ اور کلام کے درمیان فقط موضوع ہونا ماہی الاشتراک ہے۔

بحث الکلمۃ

قال الشارح فقال الکلمۃ قیل ہی وکلام

سے لے کر اگلے متن تک مولانا جائی الکلمۃ کی چند تحقیقات بیان کرنا چاہتے ہیں۔ کہ الکلمۃ کے تین اجزاء ہیں۔

(۱) الف لام (۲) کلمہ (۳) ة

مولانا جائی ان تینوں اجزاء کی تحقیق بیان فرمائیں گے البتہ سب سے پہلے کلمہ کی تحقیق کو مقدم کیا ہے کیونکہ یہ اسم ہے باقی دونوں جزئیں حرف ہیں اور یہ بات ظاہر ہے کہ اسم کو اپنے دونوں قسموں پر شرف حاصل ہے اسی وجہ سے اس کو مقدم کر دیا ہے۔ پھر کلمہ کے بارے میں دو تحقیقیں بیان فرمائیں گے۔ (۱) تحقیق اشتقاقی (۲) تحقیق صیغوی

قال الشارح قیل ہی وکلام

سے لے کر ویل جمع۔ کلم کی تحقیق اول تحقیق اشتقاقی کا بیان۔

تحقیق اشتقاقی : اس میں دو مذہب ہیں۔ جمہور کے نزدیک کلم، کلمہ، کلام یہ کلمات مستقلہ ہیں نہ مشتق ہیں اور نہ مشتق منہ اور بعض نحو یوں کے نزدیک یہ مشتق ہے کلم سے جس کو مولانا جائی قیل سے بیان فرما رہے ہیں۔

قولہ ولتا شیر معانیہا۔ سوال مقدر کا جواب

سوال کہ مشتق اور مشتق منہ کے درمیان جس طرح مناسبت لفظی کا ہونا ضروری ہے اسی طرح مناسبت معنوی کا ہونا بھی ضروری ہے لیکن یہاں پر مناسبت لفظی تو ہے کہ مادہ ایک ہے کاف،

لام، میم لیکن مناسبت معنوی نہیں اس لیے کہ کلمہ کا معنی زخم ہوتا ہے اور کلمہ اور کلام کا معنی وہ ہے جس کو صاحب کافیہ خود بیان کریں گے۔

جواب جس کا حاصل یہ ہے کہ مناسبت معنوی کا پایا جانا عام ہے خواہ معنی مطابقی کے اعتبار سے ہو یا معنی تفسیمی یا معنی التزامی کے اعتبار سے ہے۔ اور یہاں پر معنی التزامی کے اعتبار سے مناسبت موجود ہے بایں طور کہ کلمہ کلام کے معنی مطابقی کو تاثر فی النفوس لازم ہے اسی طرح ان دونوں کے مشتق منہ کو تاثر فی النفوس لازم ہے۔ لہذا مناسبت معنوی پائی گئی۔

قال الشارح وقد عبر بعض الشعراء

مولانا جامی کی غرض ایک سوال مقدر کا جواب دینا ہے۔

سوال کہ اس قسم کی مناسبت کا اہل لسان اعتبار نہیں کرتے۔

جواب مولانا جامی نے جواب دیا کہ اس قسم کی مناسبت کا اعتبار اہل لسان نے کیا ہے۔ یہی وجہ ہے کہ ایک شاعر نے زبان کے لفظوں اور بولوں کو لفظ جرح سے تعبیر کیا جس طرح جرح کے اندر تاثر فی النفوس ہے اسی طرح زبان کے اندر بھی تاثر فی النفوس ہے چنانچہ کہا۔

جراحات اللسان لها التیام ولا یلتام ما جرح اللسان

اس شعر میں استشہاد ما جرح اللسان ہے تو شاعر نے تکلم کو جرح سے تعبیر کیا ہے۔

تاکدہ مولانا جامی نے اسی مذہب کو قبیل سے نقل کر کے ضعیف قرار دیا جوہ ضعیف چند ہیں

وجہ اول ان کو مشتق ماننے کی صورت مناسبت بعیدہ کا ارتکاب کرنا پڑتا ہے۔

وجہ ثانی یہ مناسبت بعیدہ بھی تو کلام میں ثابت ہے لیکن کلمہ میں ثابت نہیں۔ کیونکہ کلمہ غیر مفیدہ

ہوتا ہے۔

وجہ ثالث یہ مناسبت مطلق کلام میں بھی ثابت نہیں ہوتی بلکہ فقط کلام خبیثہ میں ثابت ہوتی

ہے۔ نہ کہ کلام طیب میں۔

وجہ رابع کلم کے زخم سے درد ہوتا ہے اور کلام کے زخم سے غم ہوتا ہے اسی وجہ سے مولانا جامی

نے جمہور کے مذہب کو راجح قرار دیا ہے۔

قال الشارح واكلم بكسر اللام سے واللام فیہما جنس

تک کلم کی تحقیقی ثانی تحقیق صیغوی کا بیان ہے۔ جس سے پہلے فائدہ جان لیں۔

فائدہ کہ جمع اور اسم جمع، جنس اور اسم جنس میں کیا فرق ہے۔

جمع : وہ ہے جو دو سے زائد پر دلالت کرے اور اس کے مادہ سے مفرد ہو بعض نے وزن کی بھی شرط لگائی ہے۔

اسم جمع : وہ ہے جو دو سے زیادہ پر دلالت کرے لیکن اس کے مادہ سے اس کا مفرد نہ ہو جیسے رھط ، قوم۔

جنس : وہ ہے جو قلیل و کثیر پر صادق آئے جیسے ماء ، عسل ، تراب۔

اسم جنس : وہ ہے جو علی سبیل البدلیۃ قلیل و کثیر پر صادق آئے جیسے رجل۔ اب تحقیق صیغوی کا حاصل یہ ہے کہ اس میں اختلاف ہے کہ کلم جمع ہے یا جنس ہے جس میں دو مذہب ہیں **پہلا مذہب جمہور کا** : جمہور نحاۃ کے نزدیک یہ جنس ہے جمع نہیں۔

دلیل اول : قرآن مجید کی یہ آیت الیہ یصعد الکلم الطیب ہے اس میں الکلم کی صفت الطیب آرہی ہے۔ اگر الکلم جمع ہوتا تو اس کی صفت طیبۃ یا طیبات آتی اس لیے کہ مسلمہ ضابطہ ہے کہ ہر جمع سوائے جمع مذکر سالم کے بتاویل جماعۃ مؤنث ہوتی ہے لہذا الکلم کی صفت الطیب واحد مذکر آنا دلیل ہے اس بات کی یہ جنس ہے جمع نہیں۔

دلیل کی تلخیص بطریقہ قیاس استثنائی یوں ہوگی لو کان لفظ الکلم جمعا لوجب التانیث ولكن التانیث لم یجب فلفظ الکلم لیس بجمع تو لہذا جب جمعیت باطل ہوگئی تو جنسیت خود بخود ثابت ہوگئی کیونکہ جب کسی لفظ میں دو احتمال ہوں تو ایک کا بطلان دوسرے کے اثبات کو مستلزم ہوا کرتا ہے۔

قال الشارح کمر وتمرۃ

فائدہ مولانا جامی نے تمر کو تشبیہ کے لیے ذکر کیا ہے کہ یہ کلم کی طرح ہے لیکن تمرۃ کو کیوں ذکر کیا۔

جواب وہ بھی تشبیہ کے لیے اور اس کا مشہہ مخذوف ہے یعنی الکلمۃ کتمرۃ اس تشبیہ سے مقصود اس بات کو بتانا ہے کہ ہر وہ لفظ جب اس لفظ اور اس کے مفرد کے درمیان فارق تاء ہو تو وہ لفظ جنس

ہوتا ہے جمع نہیں ہوتا۔ جیسا کہ تسمیرہ اور تمر اسی طرح کلم اور کلمہ مولانا جامی نے تو جمہور کی یہ ایک دلیل پیش کی ہے اور بعض علماء نے اور دلائل بھی پیش کیے ہیں جن کو کاشفہ میں ملاحظہ فرمائیں۔

قال الشارح وقيل جمع حيث لا يقع الا على الثلاث فصاعدا

مولانا جامی اس میں دوسرا مذہب بعض نحاۃ کا نقل کر رہے ہیں کہ صاحب لباب، صاحب صحاح علامہ جوہری کے نزدیک یہ جمع ہے۔

دلیل: یہ ہے کہ کلام عرب میں کلم کا استعمال یہ خاص ہے مافوق الاثنین کے ساتھ اگر یہ جنس ہوتا تو مافوق الاثنین سے کم پر بھی کبھی اسکا اطلاق ہوتا۔ دلیل کی تلخیص بطریق قیاس یوں ہوگی۔

لو كان لفظ الكلم جنسا لصح اطلاقه على مادون الثلاثة ولكن اطلاقه على مادون الثلاثة ليس بصحيح فلفظ الكلم ليس بجنس۔ تو جب جنسیت باطل ہوگی تو جمعیت خود بخود متعین ہوگی۔

دلیل بعنوان ثانی: یہ ہے کہ لفظ کلم کا اطلاق تین اور تین سے زائد پر ہوتا ہے اور ہر وہ لفظ جس کا اطلاق تین اور تین سے زائد پر ہو۔ اور کم پر نہ ہو تو وہ جمع ہوتا ہے جنس نہیں ہوتا اب دلیل کی تلخیص بطریق قیاس یوں ہوگی

لفظ الكلم يقع على الثلاث صاعدا و كل ما هكذا هانه فهو جمع فلفظ الكلم جمع

قال الشارح والكلم الطيب مؤل

بعض نحاۃ کی جانب سے جمہور نحاۃ کے مذہب کی دلیل کا جواب ہے۔ جس کا حاصل یہ ہے کہ آیت کریمہ میں جو الکلم ہے اس کلم سے مراد بعض الکلم ہے اس لیے کہ اللہ تعالیٰ کی بارگاہ میں کلمات طیبہ جاتے ہیں نہ کہ کلمات خبیثہ۔ لہذا لفظ کلم معنی کے اعتبار سے مذکور ہوا اس لیے کہ اس کا معنی ہے بعض الکلم اور لفظ کلم لفظ کے اعتبار سے مؤنث ہے اس لیے کہ یہ جمع مذکر عاقل کے ماسوی جمع ہے اور قاعدہ و ضابطہ یہ ہے کہ جو لفظ ایک اعتبار سے مذکر ہو اور دوسرے اعتبار سے مؤنث ہو تو ایسے لفظ کی طرف مذکر کی ضمیر بھی لوٹا سکتے ہیں اور مؤنث کی بھی۔ جیسے ان رحمۃ اللہ قریب من المحسنین کہ اس میں رحمۃ لفظوں کے اعتبار سے مؤنث ہے اور معنی کے اعتبار سے مذکر کرتے اس لیے کہ رحمۃ کا معنی ہے احسان اور یہ مذکر ہے اسی لیے قریب میں جو ضمیر ہے وہ

مذکر کی ہے اور وہ لوٹ رہی ہر حمد کی طرف جو معنا مذکر ہے۔

اسی طرح یہاں آیت میں الطیب کی جو ہضمیر الکلمہ کی طرف لوٹائی ہے یہ معنی کے اعتبار سے لوٹائی ہے۔ کیونکہ اس کا معنی ہے بعض الکلم۔

فائدہ یہاں آیت الیہ یصعد الکلم الطیب میں لفظ بعض مقدر نہیں۔ جیسے بعض نے اس کی تاویل اسی طرح کی ہے بلکہ کلم کا معنی ہی بعض الکلم ہے۔

فائدہ سوال مولانا جامی نے جمہور سخاۃ کی جانب سے بعض سخاۃ کے مذہب کی دلیل کا جواب کیوں بیان نہیں کیا۔ حالانکہ جمہور سخاۃ کے مذہب کو راجح بھی قرار دیا ہے۔

جواب چونکہ اس کا جواب ظاہر تھا اس لیے اس کو بیان نہیں کیا جو اب کا حاصل یہ ہے کہ ہم اس بات کو تسلیم کرتے ہیں کہ حکم کا اطلاق تین اور تین سے زائد پر ہوتا ہے کم پر نہیں ہوتا۔ لیکن یہ عرف کے اعتبار سے ہے اور عرف میں کلم کا اطلاق تین سے کم پر نہ ہونا یہ جنس کے لیے مانع نہیں ہے کیونکہ کلم کا اطلاق لغت کے اعتبار سے تین سے کم پر بھی ہوتا ہے۔

قال الشارح والام فیہا الجنستا لفظ

والام فیہا سے لے کر لفظ تک تیسری بحث کا بیان ہے۔ جس میں تین باتوں کا بیان ہوگا۔

(۱) الکلمہ میں الف لام کی تعیین کا بیان کہ یہ الف لام کونسا ہے۔

(۲) الکلمہ کے آخر میں جوتاء ہے اس کی کیفیت کا بیان کرنا ہے۔

(۳) ایک سوال مقدر کا جواب دینا ہے۔

(۱)۔ پہلی بات کی تفصیل یہ ہے کہ الکلمہ میں جو الف لام ہے اس میں دو احتمال ہیں۔

(۱)۔ لام جنسی ہو (۲)۔ لام غیر خارجی ہو

پہلا احتمال یہ ہے کہ الف لام یہ جنسی ہے اور کلمہ سے ماہیت کلمہ مراد ہے۔

فائدہ اس پر یہ سوال ہوگا کہ الف لام کے جنسی ہونے کا قرینہ کیا ہے۔

جواب قرینہ یہاں یہ ہے کہ الف لام کا مدخول کلمہ ہے اور کلمہ معرف بن رہا ہے اور معرف

ماہیت ہی ہوا کرتی ہے اور ماہیت کلمہ تب مراد لی جاسکتی ہے جب الف لام جنسی ہو۔ مولانا جامی

لام کے دوسرے احتمال کے بیان کرنے سے پہلے تاہم کی کیفیت کو بیان کر رہے ہیں۔

قال الشارح والتاء للاحدة

سے تاء کی کیفیت کو بیان ہے۔ برائے وفتح دخل مقدر۔

سوال کہ تاء کی متعدد قسمیں ہیں مثلاً کبھی تو تاء وحدت کیے ہوتی ہے وہ کبھی تانیث کے لیے کبھی نقل کے لیے اور کبھی مبالغہ وغیرہ کے لیے ہوتی ہے۔ یہاں پر کون سی قسم مراد ہے۔

جواب کہ کلمہ کے آخر میں تاء وحدت کی ہے۔

قال الشارح ولا منافاة

سوال کہ جب معلوم ہوا کہ لام جنس کا ہے تو جنس میں تو عموم و کثرت ہوتی ہے اور تاء وحدت کی ہے اور وحدت میں خصوص اور عدم کثرت ہوتی ہے اور یہ بات ظاہر ہے کہ عموم و خصوص میں تو منافات ہوتی ہے لہذا لازم آیا کہ جنس و وحدت میں بھی منافات ہو۔

جواب کہ ہم قطعاً اس بات کو تسلیم نہیں کرتے کہ جنس اور وحدت کے درمیان منافات ہے بلکہ ان کے درمیان اتحاد بھی ہو سکتا ہے۔

دلیل: اس کی یہ ہے کہ جنس کا وحدت پر اور وحدت کا جنس پر حمل صحیح ہوتا ہے کہ جس طرح محاورہ عرب میں کہا جاتا ہے هذا الجنس واحد اس میں هذا الجنس یہ موضوع ہے اور واحد یہ محمول ہے اور اسی طرح کہا جاتا ہے۔ هذا الواحد جنس اس میں هذا الواحد یہ موضوع ہے اور جنس یہ محمول ہے اور ان دونوں کا آپس میں حمل صحیح ہونا دلیل ہے کہ ان دونوں کے درمیان اتحاد ہے۔ کوئی منافات نہیں۔

فائدہ اس عدم منافات اور اتحاد کی اصل وجہ یہ ہے کہ وحدت کی تین قسمیں ہیں۔

(۱) وحدت جنسیہ جیسے یوں کہا جائے الحيوان واحد ای جنس واحد۔

(۲) وحدت نوعیہ جیسے یوں کہا جائے الانسان واحد ای نوع واحد۔

(۳) وحدت شخصیہ جیسے یوں کہا جائے زيد واحد ای شخص واحد۔

اب ہم کہتے ہیں کہ وحدت کی جو تیسری قسم ہے وحدت شخصیہ اسکے اور جنس کے درمیان تو یقیناً منافات ہے لیکن وحدت جنسیہ اور نوعیہ اور جنس کے درمیان کوئی منافات نہیں۔ اور یہاں وحدت سے وحدت شخصیہ مراد نہیں بلکہ یا تو وحدت جنسیہ مراد ہے یا وحدت نوعیہ اس لیے کہ جس طرح جنس

میں عموم و کثرت ہے اسی طرح وحدت جنسیہ اور نوعیہ میں بھی عموم و کثرت ہوتا ہے۔

قال الشارح ویمكن حملها

مولانا جامی نے الکلمۃ کے لام کے بارے میں دوسرا احتمال ذکر کر رہے ہیں۔ کہ دوسرا احتمال یہ ہے کہ اس کا لام عہد خارجی ہونا بھی ممکن اور صحیح ہے۔

تو کہ بإعادة کلمة سوال مقدر کا جواب

سوال اس پر سوال ہوا کہ لام عہد خارجی کے مدخول سے مراد ایسا فرد ہوتا ہے جو خارج میں متعین ہو اور یہاں کلمہ کا کوئی فرد بھی ایسا نہیں جو خارج میں متعین ہو اس لیے کہ کلمہ لغوی بھی ہے اور لغوی بھی ہے اور نحوی بھی ہے اور کلمہ اسلام بھی ہے۔

جواب مولانا جامی نے اس کا جواب دیا کہ یہاں کلمہ کا ایک خاص فرد خارج میں متعین ہے جو کہ کلمہ نحوی ہے اس لیے یہ کلمہ جاری علی السنۃ النحاة کلمہ نحوی ہی ہو سکتا ہے۔ جو نحاۃ کی زبان پر جاری ساری ہے اور مشہور ہے۔

ناکدہ مولانا جامی نے اس دوسرے احتمال کو لفظ ممکن سے ذکر کر کے اس کے ضعف کی طرف اشارہ کیا ہے وجہ ضعف کی یہ ہے کہ اس صورت میں لازم آتا ہے معرف کا فرد ہونا حالانکہ تعریف فرد کی نہیں ہوتی بلکہ ماہیت کی ہوتی ہے۔

فائدہ سوال پھر تو یہ دوسرا احتمال ممکن ہی نہ ہوا۔

جواب فرد کی تین قسمیں ہیں (۱) نوعی (۲) جنسی (۳) شخصی

ان میں سے فرد شخصی کی تو تعریف نہیں ہوتی۔ البتہ فرد نوعی اور جنسی کی ہو سکتی ہے تو یہاں فرد شخصی مراد نہیں بلکہ نوعی یا جنسی مراد ہے۔

ناکدہ ما قبل میں مولانا جامی نے الکلمۃ کے لام کے بارے میں دو احتمال ذکر کیے ہیں۔ اس پر مزید سوال وارد ہوتا ہے کہ مولانا جامی نے صرف دو احتمالوں کو ذکر کیا ہے حالانکہ اس لام کے بارے میں دو احتمال اور بھی ہو سکتے ہیں۔ لام استغراقی اور لام عہد جنسی تو ان کو ذکر کیوں نہیں کیا۔

جواب یہ دونوں احتمال صحیح نہیں تھے باقی رہی یہ بات کہ لام استغراقی صحیح کیوں نہیں اس کی وجہ یہ ہے کہ لام استغراقی کے مدخول سے مراد افراد ہوتے ہیں تو اس صورت میں معرف کا افراد ہونا

لازم آئے گا۔ حالانکہ تعریف ماہیت کی ہوتی ہے افراد کی نہیں اور لام عہد چینی بھی صحیح نہیں جس کی دو وجہ ہیں۔ ایک وجہ تو یہ ہے کہ لام عہد چینی کے مدخول سے بھی فرد مراد ہوتا ہے تو اس صورت میں بھی فرد کی تعریف ہونا لازم آئے گی اور دوسری وجہ یہ ہے کہ لام عہد چینی کا مدخول نکرہ کے حکم میں ہوتا ہے اور نکرہ مبتدا نہیں بن سکتا۔ لیکن یہاں الکلمہ مبتدا بن رہا ہے۔ اور مبتدا معرفہ ہوتا ہے نکرہ نہیں ہوتا۔ اس لیے جو احتمال لام کے بارے میں صحیح تھے ان کو تو مولانا جامی نے ذکر کیا ہے لیکن باقی دو بیان نہیں کیے۔

﴿ بحث لفظ ﴾

قال الشارح اللفظ في اللغة الرمي

اس عبارت میں لفظ کے لغوی معنی کا بیان ہے کہ لفظ کا لغوی معنی مطلق رمی ہے عام ازیں وہ رمی من الفم ہو یا من غیر الفم ہو۔

قال الشارح يقال اكلت التمرة ولفظت النواة

اس عبارت میں معنی لغوی پر استشہاد کا بیان ہے۔ جس کا حاصل یہ ہے کہ محاورہ عرب میں کہا جاتا ہے۔ اكلت التمرة ولفظت النواة۔

ترجمہ چھوڑے کو میں کھا لیا اور گھٹلی کو میں نے پھینک دیا۔ اس میں پھینکنے کو لفظت کے ساتھ تعبیر کیا ہے۔ معلوم ہوا کہ لفظ کے معنی الرمی کے ہیں۔

قال الشارح ای رميتها

مولانا جامی کی غرض سوال مقدر کا جواب دینا ہے۔

سوال: کہ تقریب تام نہیں یعنی استشہاد دعویٰ کے مطابق نہیں۔ اس لیے کہ دعویٰ تو یہ ہے کہ لفظ کے لغوی معنی ہے مطلق رمی۔ عام ازیں وہ رمی من الفم ہو یا من غیر الفم ہو۔ اور اس پر جو استشہاد پیش کیا ہے اس سے معلوم ہوتا ہے کہ لفظ کے معنی مطلقا رمی کے نہیں بلکہ رمی من الفم کے ہیں۔ تو دعویٰ عام ہوا اور دلیل خاص ہوئی۔

جواب: مولانا جامی نے جواب دیا کہ اس محاورہ میں جو لفظت ہے اس کے معنی مطلق رمی کے ہیں۔

فائدہ سوال اس کا قرینہ کیا ہے۔

جواب قرینہ عادت عرب۔ وہ یہ ہے کہ عرب چھوڑا کھانے سے پہلے اس کو چیرتے ہیں اور گٹھلی کو پھینک دیتے ہیں پھر اس چھوڑے کو کھاتے ہیں۔

قال الشارح ثم نقل في عرف النحاة ابتداء

مولانا جامی نقل کی کیفیت کو بیان کر رہے ہیں جس کی تفصیل یہ ہے کہ لفظ کو نحو یوں کی اصطلاح میں معنی لغوی سے نقل کیا گیا ہے مابین لفظ بہ الانسان یعنی ملفوظ انسان کی طرف۔ جیسے صلوة بمعنی دعا کے ہے لیکن جب یہ صلوة کا لفظ اصطلاح شرع میں استعمال ہوتا ہے تو اس سے ارکان مخصوصہ مراد ہوتے ہیں اس نقل کے دو طریقے ہیں۔

(۱) نقل بلا واسطہ (۲) نقل بالواسطہ

(۱)۔ نقل بلا واسطہ کا مطلب یہ ہے کہ لفظ کو ابتداءً یعنی ملفوظ کے معنی میں کیے بغیر اس کو معنی لغوی یعنی مطلق رمی سے نقل کر دیا جائے ملفوظ انسان کی طرف۔ اس صورت میں منقول عنہ مطلق رمی ہے اور منقول الیہ وہ ملفوظ انسان ہے۔

تاکرہ منقول عنہ اور منقول الیہ کے درمیان تو مناسبت ہوتی ہے تو سوال ہوتا ہے کہ ان کے درمیان کیا مناسبت ہے۔

جواب یہاں مناسبت سبب و مسبب کی ہے۔ اس میں رمی سبب ہے اور ملفوظ انسان یہ مسبب ہے کیونکہ جب تک رمی الحروف من المخارج نہیں ہوگی اس وقت تک ملفوظ انسان متحقق نہیں ہوگا۔ تو مطلق رمی سبب ہوگی اور ملفوظ انسان مسبب ہوا۔ اور مطلق رمی کو لغت میں لفظ کہتے ہیں اور جو نام رمی یعنی سبب کا تھا وہی نام ملفوظ انسان یعنی مسبب کا رکھ دیا تو یہ تسمیہ المسبب باسم السبب کے قبیل سے ہوا۔

(۲) نقل بالواسطہ کا مطلب یہ ہے کہ لفظ کو اولاً مطلق ملفوظ کے معنی میں کیا جائے جیسے مولانا جامی نے استشہاد پیش کیا کہ خلق بمعنی مخلوق۔ عام ازیں کہ وہ ملفوظ ملفوظ انسان ہو یا نہ ہو۔ پھر اس کو نقل کیا جائے مطلق ملفوظ سے ملفوظ انسان کی طرف۔ اس صورت میں مطلق ملفوظ منقول عنہ ہے اور ملفوظ انسان منقول الیہ ہے۔ اور اس صورت میں مناسبت عام و خاص والی ہے جو بالکل واضح ہے کہ مطلق ملفوظ عام ہے اور ملفوظ انسان خاص ہے۔ اور مطلق ملفوظ کو لفظ کہتے ہیں تو ملفوظ

انسان جو کہ خاص ہے اس کا نام بھی لفظ رکھ دیا۔

یہ تسمیۃ الخاص باسم العام کے قبیل سے ہے

ناکرہ مولانا جامی نے ان دونوں طریقوں کو عبارت میں ذکر کیا ہے لیکن کوئی محاکمہ نہیں کیا کہ ان میں سے کونسا بہتر ہے۔ تو مولانا جامی نے ایسا کر کے اس بات کی طرف اشارہ کر دیا کہ دونوں طریقوں میں سے ہر ایک میں خوبی بھی ہے اور نقص بھی۔

پہلے طریقے میں خوبی تو یہ ہے کہ تعدد نقل کی مشقت نہیں کرنی پڑتی اور نقص یہ ہے کہ مناسبت میں خفاء اور پوشیدگی ہے اور دوسرے طریقے میں مناسبت تو بالکل واضح ہے لیکن نقص یہ ہے کہ تعدد نقل کی مشقت کرنا پڑتی ہے۔ بھر حال اس میں اختیار ہے کہ جس طریقہ کو چاہو پسند کر لو۔

قال الشارح ما يتألف به الانسان حقيقة

لفظ کے معنی اصطلاحی کا بیان ہے جس کا حاصل یہ ہے کہ نحو یوں کی اصطلاح میں لفظ ایسی چیز کو کہا جاتا ہے جس کو انسان تلفظ کرے عام ازیں کہ وہ لفظ حقیقی ہو یا حکمی یا مہمل ہو یا موضوعی۔ مفرد ہو یا مرکب۔ لفظ کی یہ تعریف تعمیمات ثلاثہ پر مشتمل ہے۔

(۱)۔ حقیقتا او حکما (۲)۔ مہملا کان او موضوعا (۳)۔ مفردا کان او مرکبا
پہلی تعمیم کی وجہ سے لفظ کی یہ تعریف الفاظ حقیقیہ اور الفاظ حکمیہ ہر دونوں کو شامل ہے اور دوسری تعمیم کے ذریعے یہ تعریف الفاظ مہملہ و الفاظ موضوعہ ہر دونوں کو شامل ہے۔

اور تیسری تعمیم کے ذریعے یہ تعریف الفاظ مفردہ اور الفاظ مرکبہ ہر دونوں کو شامل ہے۔ ان تعمیمات ثلاثہ سے مقصود احاطہ، عموم و شمول کو بیان کرنا ہے تاکہ لفظ کی تعریف اپنے تمام افراد کو شامل ہو جائے۔ خواہ وہ افراد حقیقیہ ہوں یا حکمیہ، مہملہ ہوں یا موضوعہ، مفردہ ہوں یا مرکبہ۔

ناکرہ عمومی طور پر لفظ کی تعریف میں موضوعا کی جگہ مستعملا کا لفظ ذکر کیا جاتا ہے لیکن یہاں مولانا جامی نے لفظ کی تعریف کرتے ہوئے موضوعا کو ذکر کیا ہے اس کی کیا وجہ ہے۔

جواب اس بات پر تنبیہ کرنا ہے کہ جس عبارت میں مستعملا کا لفظ ذکر کیا گیا اس سے مقصود بھی لفظ موضوع ہی ہوتا ہے حقیقہ نامرکبا پر تمام کان کی خبر ہونے کی بناء پر منصوب ہیں

قال الشارح واللفظ الحقیقی تا واضرب

واللفظی الحقیقی سے لے کر اذالیس تک لفظ حقیقی و لفظ حکمی کی توضیح بالمثال کا بیان ہے۔ جس کی تفصیل یہ ہے کہ لفظ کی تعریف جن تعمیمات مثلاً شہ پر مشتمل تھی ان میں سے پہلی تعمیم سے یہ بات معلوم ہوئی کہ لفظ کی دو قسمیں ہیں۔ (۱)۔ لفظ حقیقی (۲) لفظ حکمی

لفظ حقیقی: ایسے لفظ کو کہا جاتا ہے جس کی ذات تلفظ میں آئے۔

لفظ حکمی: ایسے لفظ کو کہا جاتا ہے جو خود تلفظ میں نہ آئے البتہ لفظ حقیقی کے ساتھ احکام میں شریک ہو۔ جیسے فاعل اور مفعول وغیرہ بننا۔ چنانچہ مولانا جامی نے واللفظ الحقیقی سے توضیح بالمثال کر دی ان کی مثال زید اور ضرب ہے۔

سوال مولانا جامی نے لفظ حقیقی کی دو مثال کیوں ذکر کیں ہیں۔

جواب اس لیے کہ مثل نہ متعدد تھے کہ لفظ حقیقی کی دو قسمیں تھیں۔ (۱) لفظ حقیقی اسم ہو۔ (۲) لفظ حقیقی فعل ہو۔ پہلی مثال اسم کی ہے اور دوسری مثال فعل کی ہے۔

سوال لفظ حقیقی جس طرح اسم اور فعل ہوتا ہے اسی طرح حرف بھی ہوتا ہے تو حرف کی مثال کیوں نہیں دی۔

جواب اول کون کہتا ہے کہ حرف کی مثال نہیں دی بلکہ حرف کی مثال بھی دی ہے اس لیے کہ کزید میں کاف حرف ہے۔

جواب ثانی لفظ حقیقی جو عمدہ تھے وہ فعل اور اسم تھے تو مولانا جامی نے تو ان کی مثال تو پیش کی ہے اور جو غیر عمدہ تھا وہ حرف تھا اس کی مثال ذکر نہیں کی۔ لیکن پہلا جواب زیادہ بہتر ہے۔

قال الشارح والحکمى كالمندوی

یہ لفظ حکمی کی مثال کے ذریعے توضیح کا بیان ہے کہ لفظ حکمی جیسے مندوی ضمیر مستتر ہوتی ہے کہ زید ضرب میں ہو ضمیر ہے اور ا ضرب میں انت ضمیر جب ہم نے زید ضرب میں ضرب کو تلفظ کیا تو ہو ضمیر جو مستتر ہے اس کا تلفظ مندوی ہو گیا اسی طرح ا ضرب میں انت کا اگر ا ضرب میں انا اور ضمیریں مستتر ہو، انا، انت، کو تلفظ حکمی کہیں گے۔

سوال مولانا جامی نے لفظ حکمی کی دو مثالیں کیوں دی ہیں۔

اس لیے کہ مثل نہ متعدد تھے پہلی مثال مستتر جوازی کی ہے دوسری مثال مستتر وجوبی اور والحکمى

کالمنوی اصل عبارت یوں تھی۔ مثال الحکمی کالمنوی۔

قال الشارح اذا ليس من مقولة

سے لے کر واخذ وف تک مولانا جامی کی غرض سمجھنے سے پہلے یہ بات سمجھ لیں کہ ما قبل میں مولانا جامی نے لفظ حکمی کی مثال میں منوی کو پیش کیا اس سے دو باتیں معلوم ہوئیں۔
 (۱) منوی لفظ حقیقی نہیں اس لیے کہ اس کو لفظ حقیقی کے مثال میں پیش نہیں کیا۔
 (۲) منوی لفظ حکمی ہے اس لیے کہ اس کو لفظ حکمی کے مثال میں پیش کیا ہے تو گویا کے دو دعویٰ ہو گئے۔ **پہلا دعویٰ:** المنوی اسم ليس بلفظ حقیقی یہ دعویٰ سلیبی ہے۔
پہلا دعویٰ: المنوی لفظ حکمی یہ دعویٰ ایجابی ہے۔

قال الشارح اذ ليس من مقولة

سے لے کر انما عبروا تک دعویٰ اولیٰ کے دلیل کے بعض مقدمات کا بیان ہے۔
 واجروا علیہ احکام اللفظ سے دعویٰ ثانی کی دلیل کے بعض مقدمات کا بیان ہے۔
 فكان لفظا حکما سے دعویٰ ثانیہ کی دلیل کے نتیجے کی طرف اشارہ ہے۔
 اور لاحقہ سے دعویٰ اولیٰ کے دلیل کے نتیجے کی طرف اشارہ ہے اور درمیان میں عبارت انما عبروا سے ایک سوال مقدر کا جواب ہے باقی رہی یہ بات کہ دعویٰ اولیٰ کی دلیل اس عبارت سے کیسے ثابت ہے۔ جس کا حاصل یہ ہے کہ
دعویٰ اولیٰ کی دلیل: یہ دلیل مرکب ہے قیاس سے، اس قیاس کا صغریٰ یہ ہے
 والمنوی ليس من مقولة الحرف والصوت ولم يوضع له لفظ اصلا۔
 کہ منوی حرف اور صوت کے افراد میں سے نہیں اور نہ ہی اس کے لیے کوئی لفظ وضع کیا گیا ہے۔
 اور کبریٰ یہ ہے کل ما هکذا شانه فهو ليس بلفظ حقیقی تو نتیجہ یہ نکلا فالمنوی ليس بلفظ حقیقی یہ نتیجہ بعینہ دعویٰ اولیٰ ہے کہ منوی لفظ حقیقی نہیں۔ اس ترتیب اور بیان کے مطابق یہ بات معلوم ہوئی کہ مولانا جامی کی عبارت میں دلیل کا صغریٰ مذکور ہے کبریٰ نہیں۔ کیونکہ کبریٰ بالکل واضح تھا اس لیے ذکر نہیں کیا

بعنوان آخر: یوں بھی کہا جاسکتا ہے کہ دعویٰ اولیٰ کی دلیل مرکب ہے قیاس سے، جس قیاس

کافغری یہ ہے وکل لفظ حقیقی من مقولة الحرف والصوت۔ ہر لفظ حقیقی وہ حرف اور صوت کے افراد میں سے ایک فرد ہے۔

کبریٰ: ولاشی من المنوی من مقولة الحرف والصوت تو اس میں من مقولة الحرف والصوت حد اوسط ہے تو نتیجہ یہ نکلا لاشی من اللفظ الحقیقی بمنوی یہ نتیجہ سالبہ کلیہ ہے اور سالبہ کلیہ کا عکس مستوی بھی سالبہ کلیہ ہی ہوا کرتا ہے تو موضوع کو محمول اور محمول کو موضوع بنا دیا جائے تو اس کا عکس مستوی یہ ہوگا لاشی من المنوی بلفظ حقیقی اور اس کا عکس مستوی یہ ہوگا لاشی من المنوی بلفظ حقیقی اور یہ نتیجہ بعینہ دعویٰ اولیٰ کا حاصل ہے کہ منوی لفظ حقیقی نہیں۔ اس عنوان کے مطابق مولانا جامی کی عبارت میں دلیل کا کبریٰ مذکور ہے۔ صغریٰ مذکور نہیں کیونکہ وہ انتہائی واضح تھا تب ہی ترک کر دیا۔

لاحقیقہ سے دعویٰ اولیٰ کی دلیل کے نتیجہ کی طرف اشارہ ہے۔

دعویٰ ثانیہ کی دلیل: دعویٰ ثانیہ کی دلیل بھی مرکب ہے قیاس سے۔

المنوی لیس بلفظ حقیقی ولكن اجر و اعلیه احکام اللفظ وکل ما هكذا شانہ فہو لفظ حکمی۔ لہذا نتیجہ یہ ہوا فالمنوی لفظ حکمی۔ اس بیان کے مطابق مولانا جامی کی یہ عبارت میں دلیل کا بعض حصہ یعنی قیاس کا صغریٰ مذکور ہے اور صغریٰ بھی کل مذکور نہیں بلکہ صغریٰ کا بعض حصہ مذکور ہے۔

تاکرہ: مولانا جامی نے فکان لفظاً حکماً سے دعویٰ ثانیہ کی دلیل کے نتیجہ کی طرف اشارہ کیا ہے بعد میں لاحقیقہ سے دعویٰ اولیٰ کی دلیل کے نتیجہ میں اشارہ کر دیا ہے تو ایسا کیوں کیا۔ حالانکہ کرنا تو ایسے چاہیے تھا جس طرح دعویٰ اولیٰ کی دلیل کو مقدم کیا اس طرح دعویٰ اولیٰ کی دلیل کے نتیجہ کو مقدم کرنا چاہیے تھا۔

جواب: مولانا جامی نے دعویٰ ثانیہ کی دلیل کے نتیجہ کو مقدم کر کے اس بات پر تشبیہ کر دی کہ اس مقام میں اصل مقصود یہی دعویٰ ثانیہ ہے نیز دوسری وجہ یہ بھی کہ کوئی نتیجہ دلیل کے متصل ہو جائے اگر ایسا نہ کرتے تو ہر نتیجہ اپنی دلیل سے جدا ہو جاتا۔

قال الشارح: وانما عبروا عنہ باستعارة لفظ

مولانا جامی کی غرض سوال مقدر کا جواب ہے۔

سوال: ما قبل میں آپ نے کہا ولہم یوضع لہ لفظ یعنی منوی کے لیے کوئی لفظ موضوع نہیں حالانکہ یہ کہا جاتا ہے کہ ضرب میں ہو منوی ہے اور اضراب میں انت منوی ہے اور یہ بات ظاہر ہے کہ انا، انت، ہو، الفاظ ہیں سے ہیں۔ اس سے معلوم ہوا کہ منوی کے لیے الفاظ موضوع ہے تو آپ کا یہ کہنا کیسے صحیح ہوا کہ ولہم یوضع لہ لفظ۔

جواب: ضرب میں ہو منوی نہیں بلکہ امر معنوی ہے اسی طرح اضراب میں اور اضراب میں انت اور ان منوی نہیں بلکہ منوی تو امر معنوی ہے لیکن اس امر معنوی کو ان ضمائر منفصلہ کے ساتھ تعبیر کیا جاتا ہے ورنہ ہو، انت، انا۔ یہ خود منوی نہیں بلکہ منوی کی تعبیر ہے اور یہ تعبیر بھی مجازی طور پر ہے حقیقی طور پر نہیں۔

قال الشارح والمحدوف لفظ حقیقۃ

سے فی بعض الاحیان تک سوال مقدر کا جواب ہے۔

سوال: کہ محدوف لفظ ہے یا نہیں اور لفظ ہونے کی صورت میں لفظ حقیقی ہے یا لفظ حکمی۔

جواب: مولانا جامی نے جواب دیا کہ محدوف لفظ حقیقی ہے اس لیے کہ لفظ حقیقی کی تعریف اس پر صادق آتی ہے۔ اس لیے کہ بعض اوقات یقیناً انسان سمجھنے، سمجھانے کے لیے محدوف کا تلفظ کرتا ہے اور اسی کو لفظ حقیقی کہتے ہیں۔ جو خود تلفظ میں آئے واسئل القریۃ کہ اصل میں ہے واسئل اهل القریۃ اس میں اہل کا لفظ محدوف ہے جو کہ القریۃ کے لیے مضاف ہے اس کا تلفظ بھی کیا جا رہا ہے۔

فائدہ: قد یتلفظ پر کے بعد فی بعض الاحیان کا ذکر کرنا فضول اور مستدرک ہے اس لیے کہ قد فعل مضارع پر داخل ہو کر عمومی طور پر تقلیل کا فائدہ دیا کرتا ہے اب معنی یہ ہوگا کہ بعض اوقات محدوف کا انسان تلفظ کرتا ہے۔

فی بعض الاحیان یعنی بعض اوقات میں

جواب: اکثر طور پر قد مضارع پر تقلیل کا فائدہ دیتا ہے لیکن گاہے گاہے تحقیق کا فائدہ بھی دیتا ہے اور آیت کریمہ قد یعلم اللہ المعوقین میں قد تحقیق کے لیے ہے۔ اسی طرح

قد يتلفظ میں بھی قد تحقیق کے لیے ہے لہذا فی بعض الاحیان کالانا فضول نہ ہوگا۔

قال الشارح وکلمات اللہ تعالیٰ داخلہ فیہ

مولانا جامی کی غرض ایک سوال مقدر کا جواب دینا ہے۔

سوال: ما قبل میں لفظ کی تعریف کی تھی ماینتلفظ بہ الانسان جس کی وجہ سے کلمات اللہ الفاظ کی تعریف سے خارج ہو گئے حالانکہ کلمات اللہ بھی الفاظ ہیں۔

جواب: کلمات اللہ میں دو اعتبار ہیں۔

(۱) ان کی نسبت اللہ کی طرف ہو تو اس اعتبار سے یہ لفظ کی تعریف میں داخل نہیں۔

(۲) ان کی نسبت انسان کی طرف ہو تو اس اعتبار سے لفظ کی تعریف میں داخل ہیں اس لیے کہ بعض اوقات انسان یقیناً کلمات اللہ کا تلفظ کرتا ہے جیسے قرآن کی تلاوت کرنا۔

قال الشارح علی هذا القیاس کلمات الملائکة والجن

ایک فائدہ کا بیان ہے جس کا حاصل یہ ہے کہ لفظ حقیقی کہ تحت جس طرح کلمات اللہ داخل ہیں اسی طرح کلمات الملائکة والجن بھی لفظ حقیقی کے تحت داخل ہے۔ اس لیے کہ بعض اوقات انسان یقیناً کلمات ملائکہ اور کلمات جن کا بھی تلفظ کرتا ہے۔

قال الشارح والدوال الاربع وهی الخطوط

مولانا جامی کی غرض سمجھنے سے پہلے ایک فائدہ جان لیں۔

فائدہ کہ دوال اربعہ چار چیزیں ہیں (۱) خطوط (۲) عقود (۳) نصب (۴) اشارات

خطوط خطوط جمع ہے خط کی، ان کی وضع ان نقوش کے لیے ہے جو اوراق میں لکھے ہوئے ہیں اور **عقود** جمع ہے عقد کی ان گروہوں کو کہتے جو انگلیوں میں پائے جاتے ہیں ان کو اعداد سے اشارہ بناتے ہیں اور **نصب** ہے نصیبہ کی کہ وہ علامات جو راستہ میں لگائی جاتی ہیں مسافات کو معلوم کرنے کے لیے اور **اشارات** جمع ہے اشارۃ کی کہ یہ سرخ یا سبز بتی ہے سرخ بتی سے اشارہ رکاوٹ کا ہوتا ہے اور سبز بتی اشارہ رکاوٹ نہ ہونے کا ہوتا ہے۔

ان چار چیزوں کے مجموعے کو دوال اربعہ کہا جاتا ہے۔ اب اس عبارت کی غرض سمجھیں۔ کہ مولانا جامی اس عبارت سے بعض شارحین کی تردید کرنا چاہتے ہیں جس کی تفصیل یہ ہے کہ

رضی کا سوال: نے صاحب کافیہ پر یہ اشکال کیا کہ کلمہ کی یہ تعریف مانع نہیں اس لیے کہ دو ال اربعہ پر صادق آرہی ہے کہ اس لیے کہ وہ بھی ایک معنی کے لیے وضع کیے گئے ہیں۔

فاضل ہندی کا جواب: نے اس کا جواب دیا کہ دو ال اربعہ کو خارج کرنے کے لیے مزید قید کی ضرورت نہیں بلکہ وہ لفظ کی قید سے ہی خارج ہو جاتے ہیں۔ کیونکہ دو ال اربعہ لفظ نہیں ہے۔

رضی کی تردید: نے رضی اس جواب کو رد کر دیا کہ لفظ تو جنس ہے اور جنس تو عموم اور شمول کے لیے آیا کرتی ہے کسی چیز کو خارج کرنے کے لیے نہیں۔ اب اگر اس سے دو ال اربعہ کو خارج کرو گے تو یہ تعریف جنس سے خالی ہو جائے گی اور تعریف ناقص ہو جائے گی۔ کیونکہ تعریف کامل وہ ہوتی ہے جو جنس و فصل پر مشتمل ہو۔

فاضل ہندی کا پھر جواب: نے پھر اس کا جواب دیا کہ جب کسی تعریف کے جنس اور فصل میں عموم خصوص من وجہ کی نسبت ہو تو وہاں پر ہر ایک کو جنس بھی بنایا جاسکتا ہے اور فصل بھی بنایا جاسکتا ہے یہاں پر بھی لفظ اور وضع میں عموم خصوص من وجہ کی نسبت ہے۔ مادہ اجتماعی زید ہے کہ لفظ بھی ہے اور وضع بھی ہے اور مادہ افتراقی۔

(۱) لفظ ہو وضع نہ ہو جیسے مہملات۔ مادہ افتراقی (۲) مادہ افتراقی کہ لفظ نہ ہو وضع ہو جیسے دو ال اربعہ۔ لہذا جب لفظ اور وضع میں عموم خصوص من وجہ کی نسبت ہوئی تو وضع کو جنس مان کر دو ال اربعہ کو شامل کر لیا جائے اور لفظ کو فصل مان کر ان کو خارج کر دیا جائے پھر لفظ کو جنس مان کر مہملات کو داخل کر کے وضع کو فصل مان کر ان کو خارج کر دیا جائے۔

مولانا جامی کا جواب: مولانا جامی نے رضی اور فاضل ہندی دونوں کا رد کر دیا کہ اے رضی صاحب خروج تو فروع ہے دخول کی جب دو ال اربعہ تعریف کلمہ میں داخل ہی نہیں تو خارج کیسے کریں گے اور اے فاضل ہندی صاحب جب رضی کا سوال ہی وارد نہیں ہوتا تو جواب کی کیا ضرورت ہے۔

قال الشارح وإنما قال لفظ ولم يقل

مولانا جامی کی غرض ایک سوال مقدر کا جواب دینا ہے۔

سوال: کہ یہ کتاب کافیہ ماخوذ ہے مفصل سے اور مفصل میں عبارت یوں ہے الکلمة لفظة

تو صاحب کافیہ کو بھی چاہیے تھا کہ وہ بھی الکلمہ لفظہ کہتے تاکہ ماخذ اور ماخوذ میں موافقت ہو جاتی۔

جواب ماخذ اور ماخوذ میں موافقت تب ضروری تھی جب کہ دونوں مصنفوں کا مقصود ایک ہوتا۔ حالانکہ یہاں ایک مسئلہ میں اختلاف ہے کہ صاحب مفصل کے نزدیک کلمہ کے لیے وحدت شرط ہے اس لیے اس نے اپنے مذہب کو بتانے کے لیے اللفظہ کہا ہے اور جب کہ صاحب کافیہ کے نزدیک وحدت شرط نہیں اس لیے وہ تاء نہیں لائے۔ اسکی وجہ ہے کہ مولانا جامی بعد میں بیان کریں گے کہ صاحب کافیہ کے نزدیک عبداللہ یہ کلمہ ہے کیونکہ تعریف کلمہ میں داخل ہے لیکن صاحب مفصل کے نزدیک یہ کلمہ کے تحت داخل نہیں کیونکہ لفظ ایک نہیں ہے

مثال الشارح والمطابقة غير لازمة لعدم الاشتقاق

مولانا جامی کی غرض ایک سوال مقدر کا جواب دینا ہے۔

سوال مبتدأ خبر کے درمیان تذکیر و تانیث کے اعتبار سے مطابقت کا ہونا ضروری ہے لیکن یہاں مطابقت نہیں اس لیے کہ یہاں پر الکلمہ مبتدأ مؤنث ہے اور لفظ خبر مذکر ہے۔

جواب مولانا جامی نے جواب دیا کہ مبتدأ خبر میں مطابقت کا ضروری ہونا یہ مشروط ہے چند شرائط کے ساتھ، جن میں سے ایک اہم شرط یہ ہے کہ خبر مشتق ہو اور دوسری شرط یہ ہے کہ خبر ایسے ضمیر پر مشتمل ہو جو لوٹے مبتدأ کی طرف۔ تیسری شرط یہ ہے کہ خبر ایسا لفظ نہ ہو جو مذکر مؤنث کے لیے برابر استعمال ہوتا ہو یہاں پر ان تینوں شرطوں میں سے کوئی شرط نہیں پائی جاری ہے۔ (۱) لفظ خبر ہے یہ مشتق نہیں بلکہ مشتق منہ اور مصدر ہے۔

(۲) جب مصدر ہے تو اس میں ضمیر بھی نہیں۔ (۳) وہ بھی مفقود ہے لفظ یہ خبر ایسا لفظ ہے کہ مذکر مؤنث کے لیے برابر بولا جاتا ہے۔ لیکن مولانا جامی نے ان شرائط میں پہلی شرط کو ذکر کیا ہے کیونکہ پہلی شرط ملزوم ہے اور دوسری دونوں لازم ہیں جب ملزوم نہیں ہوگا تو لازم بھی نہیں پائیں جائیں گے۔ باقی شرائط مطابقت وہ کاشفہ شرح کافیہ میں دیکھ لیجیے۔

مثال الشارح مع كون اللفظ اخصر

مولانا جامی کی غرض ایک سوال مقدر کا جواب دینا ہے۔

سوال آپ کی اس بات کو تسلیم کرتے ہیں کہ مبتداء خبر کی مطابقت ضروری نہیں لیکن مطابقت کا نہ ہونا بھی تو ضروری نہیں تو اس کی کیا وجہ ہے کہ صاحب کافیہ نے عدم مطابقت کو اختیار کیا ہے مطابقت کو نہیں۔

جواب یہاں عدم مطابقت میں فائدہ یہ ہے کہ عبارت میں اختصار ہے اور اختصار دو طرح سے حاصل ہوتا ہے۔

(۱) لفظ میں زیادہ اختصار ہے بنسبت لفظ کے۔

(۲) اگر لفظ کہتے تو آگے وضع کو بھی وضعت کہنا پڑتا اور یہ بات ظاہر ہے کہ وضع میں زیادہ اختصار ہے بنسبت وضعت کے اس لیے صاحب کافیہ نے عدم مطابقت کو ترجیح دی

﴿بحث وضع﴾

قال الیاقین وضع

کلمہ کی تعریف کا دوسرا لفظ ہے۔

قال الشارح الوضیع تخصیص شیء

سے متن تک اندر الکلمۃ کے تعریف کے اندر دوسرا لفظ وضع ہے یہ مشتق ہے النوضع سے جس کے دو معنی ہیں۔ (۱) لغوی معنی (۲) اصطلاحی معنی

وضع کا لغوی معنی جعل الشیء فی حیوہ کسی شیء کو اس کے محل میں رکھ دینا۔ لغوی معنی کو فارسی زبان میں نھا دن سے تعبیر کرتے ہیں۔ اور اصطلاحی معنی جس کو مولا نا جامی نے تخصیص الشیء

سے قبل تک نقل کیا ہے جس کا حاصل یہ ہے کہ اصطلاح میں وضع کہا جاتا ہے کہ ایک شیء کو دوسری شیء کے ساتھ اس طور پر خاص کر دینا جب پہلی چیز کا اطلاق کیا جائے اگر وہ چیز اطلاقات

کے قبیل سے ہو۔ یا جب پہلی چیز کو محسوس کیا جائے جب کہ وہ محسوسات کے قبیل سے ہو تو دوسری شے شیء خود بخود سمجھ میں آجائے اس کا نام وضع ہے۔ اور یہ وضع کی تعریف وضع لفظ اور وضع غیر لفظ

ہر دونوں کو شامل ہے۔ وضع لفظ کی مثال جیسے زید کی وضع ذات زید کے لیے، وضع غیر لفظ کی مثال دوال اربعہ میں سے ہر ایک کی وضع اپنے مدلولات کے لیے، باقی رہی یہ بات کہ لغوی اور اصطلاحی

معنی میں مناسبت کیا ہے **جواب** ہے کہ مناسبت بالکل واضح ہے۔ کہ جب کسی لفظ کو اپنے معنی

کے ساتھ خاص کر دیا جائے تو گویا شی کو اپنے محل میں رکھ دیا اور بھی لغوی معنی تھا جعل الشيء فی حیزہ لیکن مولانا جامی نے وضع کا اصطلاحی معنی بیان کیا ہے لغوی معنی بیان نہیں کیا۔ حالانکہ ما قبل میں لفظ کا لغوی معنی بھی بیان کیا اور اصطلاحی معنی بھی۔ اس کی وجہ یہ ہے کہ وضع کا لغوی معنی بالکل واضح تھا اور مشہور تھا تو مولانا جامی نے شہرت پر اکتفاء کر کے عبارت میں نقل نہیں کیا۔

قیل یخرج: سے واجب تک مولانا جامی سوال نقل کر کے اجیب سے پہلا جواب اور لا یبعد سے دوسرا جواب پیش کر رہے ہیں۔

سوال کہ وضع کی تعریف جامع نہیں اس لیے کہ وضع کی تعریف وضع الحرف کو شامل نہیں کیونکہ تعریف میں یہ کہا گیا ہے کہ جب بھی شے اول کا اطلاق کیا جائے تو اس سے شے ثانی سمجھی جائے اور کہ حرف کے اطلاق کرنے سے اس کا معنی سمجھ میں نہیں آتا جب تک کہ کوئی ضم ضمیمہ نہ ہو۔

جواب اول: واجب سے جس کا حاصل یہ ہے کہ وضع کی تعریف میں متنی اطلاق سے جو اطلاق سمجھ میں آ رہا ہے اس سے مطلق اطلاق مراد نہیں بلکہ اطلاق مقید اطلاق صحیح مراد ہے اب معنی ہوگا کہ جب شے اول کا اطلاق صحیح ہو تو اس کا معنی سمجھ میں آ جائے اور یہ بات ظاہر ہے کہ حرف کا اطلاق صحیح اس وقت ہوگا جب ضم ضمیمہ کے ساتھ ہو جب ضم ضمیمہ کے ساتھ اطلاق ہوگا تو اس کا معنی بھی سمجھ میں آ جائے گا۔

جواب ثانی: ولا یبعد سے دوسرا جواب۔ کہ وضع کی تعریف میں جو اطلاق ہے اس اطلاق سے اطلاق خاص یعنی اہل لسان کا اطلاق مراد ہے۔ اور یہ بات ظاہر ہے کہ جب بھی عرب اپنے محاورات میں حرف کا اطلاق کرتے ہیں تو وہ ضم ضمیمہ کے ساتھ کرتے ہیں لہذا جب بھی اہل لسان حرف کا اطلاق کریں گے اس کا معنی سمجھ میں آ جائے گا۔

فائدہ دونوں جوابوں میں فرق یہ ہے کہ پہلے جواب میں قید زائد صحیح کی ضرورت پڑتی ہے لیکن دوسرے جواب میں قید زائد کی ضرورت نہیں پڑتی۔

فائدہ ولا یبعد کے لفظوں سے جو جواب ذکر کیا جائے تو اس بات پر تنبیہ کرنا مقصود ہوتا ہے کہ اس جواب میں معمولی سا بعد ہے زیادہ نہیں، با اور وہ معمولی سا بعد کیا یہ ہے کہ متنی اطلاق سے

جو اطلاق سمجھ میں آ رہا تھا اس اطلاق سے اہل لسان کا استعمال مراد لینا یہ مجاز متعارف ہے اور تعریفات کے اندر عموماً مجاز کو ذکر نہیں کرتے۔ لہذا نفس مجاز کا ذکر کرنا یہ ایک بعد ہے پھر چونکہ یہ مجاز متعارف ہے اس لیے زیادہ بعد نہیں۔

ناکدہ وضع کی تعریف پر ایک اعتراض وارد ہوا تھا جس کے دو جواب دیئے گئے تھے۔ جس میں سے دوسرا جواب مختار تھا کیونکہ اس میں قید زائد کی ضرورت نہیں پڑتی تھی اور وضع کی اس تعریف پر ایک دوسرا اعتراض وارد ہوتا ہے جس سمجھنے سے پہلے چند باتیں سمجھ لیں۔

پہلی بات : معنی ایک ہو اور الفاظ کئی ہیں اس کو اصطلاح میں تراویف کہا جاتا ہے اور الفاظ میں سے ہر ایک لفظ کو دوسرے کے لیے مرادف بولا جاتا ہے۔ جیسے لفظ اسد اور لینٹ ہے اور غضنفر ہے۔ یہ لفظ تو متعدد ہیں لیکن معنی ایک ہے بمعنی حیوان مفترس۔

دوسری بات : لفظ ایک ہو اور معنی متعدد ہوں اور اس کو اصطلاح میں اشتراک کہا جاتا ہے اور ایسے لفظ کو مشترک کہا جاتا ہے جیسے لفظ عین جو کئی معنوں کے لیے استعمال ہوتا (۱) جاریہ کے لیے (۲) رقبہ کے لیے (۳) ذات کے لیے (۴) چشمہ کے لیے۔

تیسری بات : خص یخص خصوصاً و خاصہ کے مادہ میں حرف باء کا مدخول کبھی مقصور ہوتا ہے یعنی اس کو بند کیا جاتا ہے کسی دوسری چیز میں اور کبھی حرف باء کا مدخول مقصور علیہ ہوتا ہے یعنی اس پر کسی چیز کو بند کیا جاتا ہے۔

سوال جس کا حاصل یہ ہے کہ وضع کی تعریف میں کہا گیا کہ تخصیص الشئ بشئ پہلی شئی سے مراد لفظ ہے اور دوسری شئی سے مراد معنی ہے، ہم دریافت کرتے ہیں کہ حرف باء کا مدخول مقصور ہے یا مقصور علیہ ہے۔ اگر یہ کہا جائے کہ باء کا مدخول مقصور ہے تو اس صورت میں معنی ہوگا کہ یہ معنی بند ہے اسی لفظ پر یعنی یہ معنی اسی لفظ سے سمجھا جاتا ہے کسی اور سے نہیں سمجھا جاتا۔ لہذا وضع کی تعریف سے وضع المرادف خارج ہو جائیں گے اس لیے کہ الفاظ مرادفہ میں جس طرح معنی اس لفظ سے سمجھا جاتا ہے اسی طرح اور لفظوں سے بھی سمجھا جاتا ہے۔ اور اگر باء کا مدخول مقصور علیہ ہو تو اس صورت میں مطلب یہ ہوگا کہ لفظ اسی معنی پر بند ہے یعنی لفظ سے یہی معنی سمجھا جاتا ہے کوئی اور معنی نہیں سمجھا جاتا تو اس سے وضع المشترك خارج ہو گئے اس لیے کہ وضع المشترك

میں جس طرح اس لفظ سے ایک معنی سمجھا جاتا ہے اسی طرح دوسرے معنی بھی سمجھے جاتے ہیں۔ تو خلاصہ سوال کا یہ ہوا کہ وضع کی یہ تعریف جامع نہیں کیونکہ باء کا مدخول مقصور ہو تو وضع المرادف نکلتے ہیں اگر مقصور علیہ ہے تو پھر وضع المشترك خارج ہوتے ہیں حالانکہ تعریف کے لیے جامع ہونا ضروری ہوتا ہے۔

جواب تحصیص کا معنی مرکب ہے دو چیزوں سے اس لیے کہ خاصہ کی تعریف یہ ہے کہ ما یوجد فیہ ولا یوجد فی غیرہ جس میں پہلی جزء ایجابی ہے اور دوسری جزء سلبی ہے۔ اب ہم یہ کہتے ہیں کہ تحصیص شیء بشیء میں جو تحصیص ہے وہ اس میں تجرید کر لی جائے جزء سلبی سے یعنی جزء سلبی مرادف لی جائے تو اب وضع المرادف، وضع المشترك دونوں وضع کی تعریف میں داخل ہو جائیں گے۔ اب باء سے مدخول مقصور ہونے کی صورت ہونے میں مطلب یہ ہوگا کہ یہ معنی اس لفظ سے سمجھا جاتا ہے عام ازیں کہ دوسرے لفظ سے یہ معنی سمجھا جائے یا نہ سمجھا جائے اور باء کا مدخول مقصور علیہ ہونے کی صورت میں مطلب یہ ہوگا کہ اس لفظ سے یہ معنی سمجھا جاتا ہے آگے عام ہے کہ اس لفظ سے دوسرا معنی سمجھا جائے یا نہ سمجھا جائے۔

نائدہ منی اطلاق پر سوال یہ ہوگا کہ منی اطلاق سے یہ بات معلوم ہوتی ہے کہ فہم معنی کے لیے صرف لفظ کا اطلاق کافی ہے حالانکہ فہم معنی کے لیے لفظ کا اطلاق کافی نہیں بلکہ سماع بھی ضروری ہوا کرتا ہے۔

جواب اس عبارت میں معطوف مع حرف عطف محذوف ہے۔ تقدیر عبارت یوں ہوگی منی اطلاق وسمع۔

نائدہ وضع کی تعریف میں کلمہ (او) کا ذکر کرنا درست نہیں کیونکہ کلمہ (او) عموماً تشکیک کے لیے آتا ہے جب کہ تعریف سے مقصود وضاحت ہوتی ہے اور یہ بات واضح ہے کہ تشکیک اور وضاحت میں تو منافات ہوا کرتی ہے۔

جواب کلمہ او جس طرح تشکیک کے لیے استعمال ہوا کرتا ہے اسی طرح تنزیع اور تقسیم کے لیے بھی آتا ہے یہاں پر کلمہ او تنزیع اور تقسیم کے لیے ہے۔ جس سے مقصود یہ بات بتانا ہے کہ وضع کی دو قسمیں ہیں۔ (۱) وضع لفظ (۲) وضع غیر لفظ۔

اطلاق سے اشارہ وضع لفظ کی طرف ہے اور احساس سے اشارہ وضع غیر لفظ کی طرف ہے جیسے
دوال اربعہ میں ہر ایک کی وضع اپنے مدلول کے لیے۔

فائدہ او سات قسم پر ہے۔

(۱) تنویعہ جو انواع پر دلالت کرتا ہے جیسے العدد اما زھوج ائو فرد کہ عدد کی دو قسمیں ہیں۔
(۱) جفت (۲) طاق۔

(۲) اباحتیہ جو دلالت کرتا ہے ان دو چیزوں پر جن کا جمع کرنا جائز اور مباح ہے جیسے زوج
ہذہ او ہذہ۔

(۳) تخیریہ یہ اس بات پر دلالت کرتا ہے کہ ان دونوں چیزوں کا جمع کرنا منع ہے بلکہ کسی ایک
کو اختیار کرو۔ جیسے زوج ہذہ او اختہا۔

(۴) تعمیمیہ جو عموم بیان کرنے کیلئے ہوتا ہے جیسے لاطع منہم آئما او کفورا۔

(۵) اضرائیہ جو بمعنی بل کے آتا ہے جیسے انہا لابل او شاة ای بل شاة۔

(۶) تردیدیہ جو شک کے لیے آتا ہے جیسے جاءنی زید او عمرو۔

(۷) او بمعنی الی ان عند الجمهور یا بمعنی الان عند السبویہ جیسے لازمک

او تعطینی حقی الی ان تعطینی حقی یا الا ان تعطینی حقی۔

فائدہ وضع کی تعریف مذکور جامع نہیں اس لیے کہ شئی کے سمجھنے کے لیے صرف اطلاق مع السماع
اور احساس ہی کافی نہیں بلکہ علم بالتخصیص بھی ضروری ہے لہذا وضع کی تعریف میں علم
بالتخصیص کی قید بھی ذکر کی جاتی۔

جواب علم بالتخصیص کی قید کو مولانا جامی نے اگرچہ صراحتاً ذکر نہیں کیا لیکن تخصیص
شئی بشئی میں علم بالتخصیص موجود ہے لہذا صراحتاً ذکر کرنے کی ضرورت نہیں۔ اب وضع کی
تعریف کا حاصل یہ ہوگا

وضع کسی تعریف: ایک شئی کی دوسری شئی کے ساتھ اسطور پر خاص کرنا کہ جب شئی اول کا
اطلاق صحیح ہو جس وقت وہ اطلاقات کے قبیل سے ہو اور وہ مسموع بھی ہو یا شئی اول کو محسوس کیا
جائے جب کہ وہ محسوسات کے قبیل سے ہو کہ شئی ثانی سمجھ میں آجائے بشرطیکہ علم بالتخصیص

پہلے سے حاصل ہو۔

پانچویں بات یہ ہے کہ وضع کی یہ تعریف انتہائی جامع ہے اس لیے کہ تعریف جس طرح وضع لفظ اور وضع غیر لفظ کو شامل ہے اسی طرح دیگر اقسام اربعہ کو بھی شامل ہے۔ وہ چار قسمیں یہ ہیں۔

(۱) وضع عام ہو یعنی موضوع بھی عام ہو اور موضوع لہ بھی عام ہو۔

(۲) موضوع بھی خاص ہو اور موضوع لہ بھی خاص ہو۔

(۳) موضوع عام ہو اور موضوع لہ خاص ہو۔

(۴) موضوع خاص ہو اور موضوع لہ عام ہو۔

باقی رہی یہ بات کہ وضع کی تعریف مذکور ان اقسام اربعہ کو کیسے شامل ہے تو اس کا جواب ہے کہ وہ

اس طرح ہے کہ تہ صیغہ شئی بشئی میں شئی اول سے مراد موضوع اور شئی ثانی سے مراد

موضوع لہ ہے۔ اور دونوں میں عموم خواہ دونوں ملحوظ بعومہ ہوں یا دونوں ملحوظ

بخصوصہ ہوں نیز شئی اول ملحوظ بعومہ ہو اور شئی ثانی ملحوظ بخصوصہ ہو یا شئی

اول ملحوظ بخصوصہ ہو اور شئی ثانی ملحوظ بعومہ ہو۔ البتہ ان چاروں قسموں میں سے

پہلی تین قسمیں متحقق اور مستعمل ہیں۔ چوتھی قسم احتمال عقلی ہے اور متحقق نہیں۔

(۱) اول کی مثال جیسے مرکبات کی وضع۔

(۲) ثانی کی مثال مفردات کی وضع جیسے زید کی وضع ذات زید کے لیے۔

(۳) ثالث کی مثال جیسے ضمائر۔

(۴) چوتھی متحقق ہی نہیں تو اس کی مثال بھی نہیں۔

فائدہ اقسام اربعہ کی وجہ سے یہ ہے کہ موضوع لہ دو حال سے خالی نہیں امر واحد ہوگا

یا امر متعدد اگر امر واحد ہو تو پھر دو حال سے خالی نہیں جزئی ہوگا یا کلی اگر جزئی ہو تو قسم اول یعنی وضع

خاص اور موضوع لہ خاص جیسے اعلام مشخصہ معینہ زید عمرو و بکرو غیرہ اور اگر امر واحد کلی ہو تو قسم

ثالث یعنی وضع خاص موضوع لہ عام۔ خاص اس لیے کہ وہ امر واحد سے متعلق ہے اور عام اس

لیے کہ امر واحد کلی ہے جیسے انسان کی وضع حیوان ناطق کے لیے اگر وضع امور متعددہ کے لیے ہو تو

امور متعددہ دو حال سے خالی نہیں۔ وہ جزئیات ہوں گے یا کلیات، جزئیات ہوں تو قسم رابع یعنی

وضع عام موضوع لہ خاص۔ عام تو اس لیے کہ امور متعدد سے متعلق ہے اور خاص اس لیے کہ جزئیات ہے جیسے ضمائر موصولات بر مذہب متاخرین۔ جن میں سے میر سید بھی ہے اور اگر امور متعددہ کلیات ہوں تو قسم ثانی وضع عام اور موضوع لہ عام۔ وضع عام تو اس لیے کہ امور متعددہ سے متعلق ہے اور موضوع لہ عام اس لیے کہ وہ کلیات ہیں جیسے کہ مشتقات۔

فائدہ یہ بھی یاد رکھیں کہ مضمرات اور اشارات اور موصولات یہ امور جزئیہ ہیں یا امور کلیہ۔ اس میں علماء کا اختلاف ہے متاخرین میں سے میر سید بھی ہیں جو کہتے ہیں کہ یہ امور جزئیہ ہیں کیونکہ وضع نے انکو وضع کرتے وقت اگرچہ امور کلیہ کا تصور تو کیا ہے لیکن اس کو موضوع لہ نہیں بنایا بلکہ اس کے افراد مخصوصہ کو موضوع لہ بنایا ہے اور تصور معنی کلی موضوع لہ کو جو کہ افراد مخصوصہ ہے جاننے کا ایک آلہ ہے اور بس جیسا کہ ہذا اسکو وضع نے وضع کرتے وقت ایک امر کلی کا تصور کیا جو کہ کلی محسوس مبصر قریب ہے لہذا ہذا کو اس معنی کلی کے لیے وضع نہیں کیا گیا ہے بلکہ اس رجل محسوس یا کتاب محسوس کے لیے جو اس معنی کلی کے افراد میں سے ہے وضع کیا۔ اس طرح ہو ضمیر غائب وضع کرتے ہو ایک معنی کلی کا تصور کیا گیا جو کہ کل واحد غائب ہے لیکن موضوع لہ رجل محسوس وغیرہ کو بنایا گیا اسی طرح انا ضمیر متکلم کو بھی اسی پر قیاس کر لو۔ خلاصہ کلام یہ ہوا کہ مضمرات اور اشارات وغیرہ کا موضوع لہ چونکہ افراد مخصوصہ اور مشخصہ ہیں اس لیے کہ یہ جزئیات ہیں نہ کہ کلیات اور متقدمین اور علامہ تفتازانی کہتے ہیں کہ یہ کلیات ہیں کیونکہ ان کی وضع معنی کلی کے لیے ہے بشرط استعمال فی الجزئیات تو اس وقت یہ وضع عام اور موضوع لہ عام کی مثال بن جائے گی لیکن تحقیقی مذہب اول ہی ہے۔ کما قال صاحب سلم ویدخل فیہ ای فی جزئیات المضمرات و اسماء الاشارات فان الوضع فیہما وان كان عاما لکن الموضوع لہ خاص علی ما هو التحقیق

بحث معنی

قال الباقی المعنی متن کے اندر کلمہ کی تعریف کا تیسرا لفظ معنی ہے۔

قال الشارح المعنی ما یقصد بشی

سے لے کر ہوا ما مفعول تک لفظ معنی کا اصطلاحی معنی کا بیان ہے، اصطلاحی معنی ما یقصد بشی

کہ معنی ایسی چیز کو کہا جاتا ہے جو کسی شئی سے مقصود ہو، اس تعریف پر دو سوال وارد ہوتے ہیں۔

سوال ناکدہ: ما یقصد بشئ سے متبادر الی الذہن مقصود صریح ہے اب تعریف کلمہ کا حاصل ہوگا کہ معنی ایسی چیز کو کہا جاتا ہے۔ جو کسی شئی سے مقصود صریح ہو اور یہ بات ظاہر ہے کہ مقصود صریح صرف معنی مطابقتی ہوتا ہے معنی تفسیمی اور التزامی نہیں ہوتا لہذا یہ تعریف جب معنی التزامی اور تفسیمی کو شامل نہ ہوگی تو تعریف جامع نہ رہے گی۔

جواب: ما یقصد بشئ میں تعیم ہے خواہ مقصود صریح ہو یا مقصود غیر صریح ہو۔ تو لہذا اس تعیم کی بناء پر یہ تعریف معنی تفسیمی اور معنی التزامی ہر دونوں کو شامل ہو جائے گی۔

سوال ناکدہ: ما یقصد بشئ سے متبادر الی الذہن مقصود بحسب الوضع ہے اور مقصود بحسب الوضع فقط معنی حقیقی کو شامل ہے معنی مجازی کو نہیں۔ لہذا یہ معنی مجازی کو شامل نہ ہونے کی وجہ سے جامع نہ رہے گی۔

جواب: ما یقصد بشئ میں تعیم ہے کہ شئی سے جو مقصود ہے خواہ وہ مقصود بحسب الوضع ہو یا بحسب الوضع نہ ہو۔ لہذا اس تعیم کی بناء پر یہ تعریف معنی مجازی کو شامل ہو کر جامع ہو جائے گی۔

سوال ناکدہ: اس تعریف میں ان تعمیمات کے اعتبار کرنے کا قرینہ کیا ہے۔

جواب: قرینہ یہاں موجود ہے کہ تعریف میں جامعیت اور عموم اور شمول ہونا چاہیے اگر ان تعمیمات کا اعتبار نہ کیا جائے تو تعریف جامع نہ رہے گی۔ اس لیے ان تعمیمات کا اعتبار کیا جائے گا۔

سوال مولانا جامی نے لفظ معنی کے اصطلاحی معنی کو مقدم کیا اور معنی لغوی کو مؤخر کیا اس کی کیا وجہ ہے۔ حالانکہ مولانا جامی ماقبل میں تو لغوی معنی کو مقدم کرتے رہے اور اصطلاحی کو مؤخر کرتے رہے۔

جواب: لفظ معنی کا اصطلاحی معنی مختصر تھا اس لیے مقدم کر دیا بخلاف لغوی معنی کے اسی وجہ اس کو مؤخر کر دیا۔ اور طریقہ تعلیم بھی یہی ہے۔ جو مختصر ہوا کرتا ہے اسے مقدم کر دیا جاتا ہے۔ اس لیے مولانا جامی نے اصطلاحی معنی کو مقدم کر دیا۔

قال الشارح فہو ما فعل اسم مکان

سے ولما کان تک لفظ معنی کا لغوی معنی بیان کیا جا رہا ہے۔ جس کا حاصل یہ ہے کہ لفظ معنی میں

صیغوی تین احتمال ہیں۔

پہلا احتمال : لفظ معنی مفعَل کے وزن پر ظرف مکان ہو جس کا معنی ہوگا جائے قصد پھر اس معنی لغوی سے نقل کیا گیا معنی اصطلاحی مایقصد بشی کی طرف۔

دوسرا احتمال : یہ مفعَل کے وزن پر ہو کر مصدر بھی ہو اب لغوی معنی ہوگا قصد کرنا پھر اس لغوی معنی سے نقل کر کے اسم مفعول کی طرف بمعنی قصد کیا ہوا پھر اسم مفعول سے نقل کیا گیا معنی اصطلاحی مایقصد بشی کی طرف اس صورت میں نقل کے اندر تعدد ہوگا، کہ اولاً تو لغوی معنی سے نقل اسم مفعول کی طرف پھر ثانیاً اسم مفعول سے معنی اصطلاحی کی طرف۔

تیسرا احتمال : کہ یہ بمعنی مفعول ہو کر اسم مفعول ہو اور یہ تیسرا احتمال واضح ہے کہ معنی اصل میں معنوی تھا قول قانون سے واو کو یاء کیا اور یاء کو یاء میں ادغام کر دیا پھر ذغسی والے قانون سے یاء کے ضمہ ماقبل کسرہ سے بدل دیا تو معنی ہو گیا پھر سید والے قانون سے یاء کو حذف کر دیا تو معنی ہو گیا پھر دغسی والے قانون سے یاء کے کسرہ ماقبل فتح سے تبدیل کر دیا تو معنی ہو گیا پھر قال والے قانون سے یاء متحرک ماقبل مفتوح تھا الف سے بدل دیا تو معنی ہو گیا پھر التقاء ساکنین پہلا مدہ تھا تو اس کو حذف کر دیا تو معنی ہو گیا۔

تاکرہ مصدر میمی کی تعریف : وهو المصدر الذی یدل علی الحدی فقط
وکان فی اولہ میم۔

مثال الشارح ولما کان المعنی

مولانا جامی کی غرض ایک سوال مقدر کا جواب دینا چاہتے ہیں۔

سوال : یہ ہے کہ تعریف کلمہ میں معنی کو ذکر کرنا عبث ہے اس لیے کہ وضع کے ضمن میں معنی کا ذکر آچکا ہے کیونکہ وضع کی تعریف میں شی اول سے مراد لفظ اور شی ثانی سے مراد معنی ہے

جواب : ہم تسلیم کرتے ہیں معنی کا ذکر ہو چکا ہے لیکن پھر معنی کو ذکر کرنا یہ تجرید پر مبنی ہے اور تجرید علم بذلیج کی ایک اصطلاح ہے جس کا مطلب یہ ہوتا ہے کہ کسی فعل یا شبہ فعل کو بعض معنی سے خالی کر کے بعد میں مستقلاً اس معنی کو ذکر کر دینا۔ جیسا کہ قرآن پاک میں ہے۔ سبحن الذی اسری بعبدہ لیلاً۔ اسری کے ضمن میں لیل کا ذکر تھا چونکہ اسری رات کے سفر کو کہا جاتا ہے

لیکن پھر تجرید کر کے بنا کر بعد میں ذکر کر دیا، یہاں بھی وضع کو معنی سے خالی کر کے بعد میں معنی کو مستقلاً ذکر کر دیا گیا۔ لیکن سوال کی دوسری تقریر جس کا حاصل یہ ہے کہ معنی کا تعلق اور ربط وضع کے ساتھ صحیح نہیں کیونکہ وضع کی تعریف تھی تخصیص شیء بشیء اس میں شیء اول سے مراد لفظ اور شیء ثانی سے مراد معنی ہے۔ لہذا معنی کا ذکر تو وضع کی تعریف ہو چکا ہے پھر بعد میں معنی کا تعلق وضع کے ساتھ کرنا صحیح نہیں ہوگا۔

جواب کہ یہ بات آپ کی درست ہے لیکن معنی کا پھر ذکر کرنا یہ تجرید پر مبنی ہے لیکن سوال کی پہلی تقریر صحیح نہیں کیونکہ ما قبل میں معنی کا ذکر ضمناً ہوا اور بعد میں تصریحاً ہو گیا تو یہ تصریح بماعلم ضمناً کے قبیل سے ہوگا جس کو بے فائدہ اور لغو نہیں کہا جاسکتا۔

نکول فخرج به المهمات والالفاظ

سے فان قلت تکلمہ کی تعریف میں لفظ جنس ہے جو کہ تمام الفاظ کو شامل ہے خواہ وہ الفاظ موضوع ہوں یا مہملہ مفردہ ہو یا مرکبہ اور وضع یہ پہلی قید ہے جس کے ذریعے دو قسم کے الفاظ خارج ہو جاتے ہیں۔

(۱) الفاظ مہملہ (۲) وہ تمام الفاظ جن کی دلالت علی المعنی بالوضع نہیں۔
خواہ وہ دلالت بالطبع ہو یا دلالت بالعقل ہو جیسے ا ح کی دلالت درود سینہ پر اور لفظ دین کی دلالت جو دیوار کے پیچھے سنا جائے لفظ کے وجود پر۔ ان کی وجہ خروج یہ ہے کہ الفاظ مہملہ میں وضع نہیں ہوتی اور الفاظ دالہ بالطبع ہوں یا دالہ بالعقل ہوں ان میں وضع اور تخصیص نہیں ہوتی حالانکہ کلمہ تو ایسے لفظ کو کہا جاتا ہے جس میں وضع بالتخصیص معنی کے لیے ہو۔

نکول سوال مولانا جامی نے تو صرف ان الفاظ کو خارج کیا جو دالہ بالطبع ہے دالہ بالعقل کو کیوں خارج نہیں کیا۔

جواب دالہ بالطبع کا ذکر کو تو بطور تمثیل کے ہے نہ کہ بطور حصر کے لہذا الفاظ دالہ بالطبع اور دالہ بالعقل دونوں خارج ہیں البتہ کلمہ کی تعریف میں حروف ہجاء باقی ہیں اس لیے کہ حروف ہجاء میں وضع بالتخصیص پائی جاتی ہے لیکن ان کی وضع للمعنی نہیں ہوتی بلکہ ان کی وضع عرض ترکیب کے لیے ہوتی ہے اور ترکیب تو کوئی معنی نہیں ہوتا اس لیے وہ للمعنی کی قید سے خارج

ہوں گے۔

ناکدہ اگر حروف کو ان اسماء کے ساتھ ذکر کیا جائے تو ان کو حروف ہجاء کہا جاتا ہے جیسے التاء، الاء، السلام وغیرہ۔ جب ان حروف کے معانی بھی ہوں تو انہی کو حروف معانی کہا جاتا ہے۔ جیسے مروت بزید میں باء الصاق کے لیے ہے۔

فان قلت : قد وضع سے مولانا جامی سوال نقل کر کے قلنا سے جواب دے رہے ہیں۔

سوال کہ کلمہ کی تعریف جامع نہیں اس لیے کہ کلمہ کی تعریف میں یہ کہا گیا کہ وہ معنی کے مقابلہ میں موضوع ہوں حالانکہ بعض الفاظ ایسے ہیں جو دوسرے لفظوں کے مقابلے میں موضوع ہے۔ معنی کے مقابلے میں نہیں جیسے لفظ اسم یہ موضوع ہے زید، عمرو، بکر وغیرہ کے مقابلہ میں اسی طرح لفظ فعل یہ وضع ہے ضرب، بضرب کے مقابلے میں اسی طرح لفظ حرف یہ وضع ہے من، الی، فی کے مقابلہ میں۔ اور یہ بات ظاہر ہے کہ زید، عمرو، بکر اسی طرح ضرب بضرب اسی طرح من وغیرہ یہ الفاظ ہیں معانی نہیں حالانکہ یہ الفاظ کلمات ہیں لیکن کلمہ کی تعریف صادق نہیں آتی۔

جواب قلنا سے مولانا نے جواب دیا کہ ہم ما قبل میں یہ بتا چکے ہیں معنی کہا جاتا ہے ما بقصد بشی جس کے ساتھ قصد اور ارادے کا تعلق ہے عام ازیں کہ جس کیساتھ قصد ارادہ کا تعلق ہو وہ لفظ ہو یا غیر لفظ لہذا یہ الفاظ مذکورہ جو الفاظ کے مقابلے میں موضوع ہیں ان کو بھی کلمہ کی تعریف شامل ہو جائے۔

ناکدہ سائل کے سوال کا منشاء معنی کے عموم میں غفلت اور سستی کرنے کی وجہ سے ہے اور **جواب**

کا حاصل یہ ہے کہ معنی میں جو عموم ہے اس کا استحضار کر لیا جائے تو اعتراض وارد ہی نہ ہوگا۔

فان قلت : قد وضع سے مولانا جامی سوال نقل کر کے قلنا سے جواب دے رہے ہیں۔

سوال کہ کلمہ کی تعریف پھر بھی جامع نہیں اس لیے کہ یہ تعریف ان کلمات کو شامل نہیں جو

دوسرے الفاظ مرکب کے مقابلہ میں موضوع ہے جیسے لفظ **حصہ** یہ موضوع ہے مثلاً زید قائم کے

مقابلہ میں اور لفظ **خبر** یہ بھی موضوع ہے۔ مثلاً زید قائم کے مقابلہ میں اور لفظ **کلام** یہ بھی مثلاً

موضوع زید قائم کے مقابلہ میں اسی طرح لفظ **قصبہ** موضوع ہے مثلاً زید قائم مرکب کے

مقابلہ میں حالانکہ یہ کلمات تو ہیں لیکن کلمہ کی تعریف ان پر صادق نہیں آتی۔

جواب وہ الفاظ مرکبہ جن کے مقابلے میں الفاظ مفردہ مثلاً جملہ اسی طرح خبر اور کلام اور قضیہ موضوع ہیں ان الفاظ مرکبہ میں دو اعتبار ہیں۔

(۱) ان الفاظ مرکبہ میں ان کے معانی کا لحاظ کیا جائے یعنی ان کی نسبت معنی کی طرف کی جائے
(۲) ان الفاظ مرکبہ میں موضوع نہ ہونے کا اعتبار کیا جائے یعنی اس بات کا لحاظ کیا جائے کہ الفاظ مفردہ ان کے مقابلہ میں موضوع ہیں اور یہ ان کا موضوع نہ ہیں اب ہم یہ کہتے ہیں کہ پہلے اعتبار سے یہ الفاظ معانی مرکبہ ہیں اور دوسرے اعتبار سے یہ معانی مفردہ ہیں اور کلمہ کی تعریف میں جو یہ کہا گیا۔ کلمہ ایسے لفظ کو کہا جاتا ہے جو معنی مفرد کے مقابلہ میں موضوع ہو اس سے یہ ضروری نہیں مفرد ہونا من کل الوجوه ہو بلکہ من بعض الوجوه بھی مفرد ہونا کافی ہے لہذا کلمہ کی تعریف صادق آجائے گی۔ کیونکہ یہ الفاظ مرکبہ بھی ایک اعتبار سے تو مفرد ہی ہیں۔

فائدہ اس سوال کا تعلق مفرد کی قید سے تھا جو آگے آرہی ہے مگر چونکہ اس سوال کا منشاء پہلے سوال کا جواب ہے اسی مناسبت سے اسی مقام پر مولانا جامی نے ذکر کر دیا ہے۔

وقد اجیب مولانا جامی نے دونوں سوالوں کا وہ جواب نقل کر رہے ہیں جو سید رکن الدین صاحب متوسط نے دیا ہے۔ جس کا حاصل یہ ہے کہ ہم اس بات کو قطعاً تسلیم ہی نہیں کرتے کہ لفظ کے مقابلہ میں وضع ہو۔ جیسا کہ سوال اول اور سوال ثانی کا حاصل ہے کہ لفظ لفظ کے مقابلہ میں موضوع ہوتا ہے بلکہ ہم یہ کہتے ہیں کہ ہر لفظ ہمیشہ مفہوم کلی کے مقابلہ میں موضوع ہوتا ہے جس کے افراد الفاظ مفردہ بھی ہوتے ہیں اور الفاظ مرکبہ بھی ہوتے ہیں چنانچہ ہم اس بات کو قطعاً تسلیم نہیں کرتے کہ لفظ اسم موضوع ہے۔ زید، عمرو، بکر کے مقابلہ ہے بلکہ یہ لفظ اسم موضوع ہے مفہوم کلی کے مقابلہ میں اور وہ یہ ہے۔

کلمة تدل علی معنی فی نفسها غیر مقترن باحد الا زمانة الثلاثة۔ اور زید، عمرو، بکر وغیرہ اس مفہوم کلی کے افراد ہیں اسی طرح فعل ضرب، یضرب، اضرب کے مقابلہ میں موضوع نہیں بلکہ مفہوم کلی کے لیے کلمة تدل علی معنی فی نفسها مقترن باحد الا زمانة الثلاثة اور ضرب، یضرب، وغیرہ اس مفہوم کے افراد ہیں۔ تیسرا لفظ حرف کی وضع کلمة لا تدل علی معنی فی نفسها کے مقابلے میں ہے جس کی افراد یہی من، الی الفاظ وغیرہ ہے لہذا لفظ کی وضع لفظ

کے مقابلہ میں نہ ہوئی بلکہ مفہوم کلی کے مقابلہ میں ہوا تو سوال اول مندرج ہو گیا اور ایسے ہی ہم اس بات کو تسلیم نہیں کرتے کہ لفظ جملہ اور کلام یہ الفاظ مرکبہ کے مقابلہ میں موضوع ہیں بلکہ یہ بھی مفہوم کلی کے مقابلہ میں موضوع ہیں کہ ماتضمن کلمتین بالاسناد اور زید قائم اس مفہوم کلی کا فرد ہے۔ اسی طرح لفظ خبر کی وضع ہے۔ کہ مفہوم کلی ما یحتمل الصدق والکذب کے لیے ہے جس کا ایک فرد زید قائم ہے لہذا یہ بات واضح ہو گئی کہ الفاظ کی وضع الفاظ مرکبہ مقابلہ کے میں نہیں بلکہ مفہوم کلی کے لیے ہوا کرتی ہے فاندفع الاشکال الثانی۔ اور سابقہ دونوں سوال تب وارد ہوتے ہیں جب یہ تسلیم کیا جائے کہ لفظ کی لفظ کے مقابلہ میں وضع ہوتی ہے کی لفظ کے یہ جواب علی سبیل الانکار ہوا۔

ثبوت ولا یخفی سے مفرد تک مولانا جامی مذکورہ بالا جواب کو رد کرنا چاہتے ہیں جو کہ صاحب متوسط نے دیا تھا۔ رد کا حاصل یہ ہے یہ جواب تمام مواد یعنی الفاظ میں جاری نہیں ہوتا البتہ بعض الفاظ میں تو جاری ہوتا ہے جیسا کہ آپ نے اسم، فعل، حرف، خبر، کلام، قضیہ وغیرہ میں جاری کیا ہے۔ لیکن بعض الفاظ میں یہ جواب جاری نہیں ہو سکتا اس لیے کہ جب اضمار کا مرجع الفاظ ہو عام ازیں کہ یہ الفاظ مرکبہ ہوں یا مفردہ تو ایسی ضمائر کے بارے میں یہ کہنا کیسے صحیح ہوگا کہ مفہوم کلی کے لیے موضوع ہیں اس لیے کہ ان میں وضع اگرچہ عام ہوتی ہے لیکن ان کا موضوع لہ خاص ہوتا ہے۔ لہذا جب موضوع لہ خاص ہوا تو مفہوم کلی نہیں ہوا بلکہ مفہوم جزئی ہوا لہذا مجیب کا یہ دعویٰ غلط ہوا کہ لفظ کی لفظ کے مقابلہ میں وضع نہیں ہوتی بلکہ مفہوم کلی کے مقابلہ میں موضوع ہوا کرتا ہے اسی وجہ سے مولانا جامی نے اس جواب کو مؤخر کیا کیونکہ مردود تھا۔ ورنہ اصولی اعتبار سے انکاری جواب مقدم ہوا کرتا ہے لیکن صاحب متوسط کی طرف سے مولانا جامی کو یہ جواب دیا گیا ہے کہ ہمارا جواب متقدمین کے مذہب پر ہے اور آپ نے جو وجہ ضعف بیان کی ہے وہ متاخرین کے مذہب پر ہے لہذا ہمیں متقدمین کا مذہب پسند ہے اس لیے آپ کو اعتراض کرنے کی اور یہ وجہ ضعف بیان کرنے کی زحمت نہیں کرنی چاہیے۔

فائدہ اسماء مضمورات، اسماء اشارات، اسماء موصولات کے بارے میں دو مذہب ہیں متقدمین کا مذہب یہ ہے کہ ان کی وضع مفہوم کلی کے لیے ہے بشرط الاستعمال فی الجزئیات

اور متاخرین کا مذہب یہ ہے کہ ان کا وضع تو جزئیات محسوسہ کے لیے ہے مگر عندالوضع مفہوم کلی تصور کیا جاتا ہے۔ مصنف نے متقدمین کا مذہب پسند کیا ہے اور مرید سند نے متاخرین کا مذہب پسند کیا ہے۔

قال الماتن مفرداً

لفظ مفرداً میں ترکیبی احتمال تین ہیں۔ (۱) مرفوع (۲) منصوب (۳) مجرور

قال الشارح وهو ما مجرور علی انه

لفظ مفرد کی ترکیب میں پہلے احتمال کا بیان ہے جس کا حاصل یہ ہے کہ مفرد مجرور لفظاً صفت ہے معنی کی جو مجرور تقدیرا ہے۔ اب معنی یہ ہوگا کہ کلمہ اس لفظ کو کہا جاتا ہے کہ جو موضوع ہو معنی مفرد کے لیے اور معنی مفرد کہا جاتا ہے کہ لفظ کی جزء سے معنی کی جزء پر دلالت مقصود نہ ہو بلکہ مجموع کی دلالت مقصود ہو مجموع پر جیسے زید کا معنی ہے حیوان ناطق مع هذا الشخص لیکن لفظ زید میں (ز۔ی۔د) یہ لفظ کی جزء معنی جزء پر دلالت قطعاً نہیں کرتی بلکہ مجموعہ پر دلالت کرتی ہیں۔

قال الشارح وفيه انه يوهم

تک مولانا جامی ایک انتہائی اہم سوال نقل کر کے فینبغی سے اس کا جواب دینا چاہتے ہیں، سوال کے تقریر سے پہلے دو ضابطے سمجھ لیں۔

ضابطہ اولی: جب موصوف بالصفة کا تعلق اور نسبت فعل یا شبہ فعل کیساتھ ہو تو اولاً موصوف کا تعلق صفت سے ہوتا ہے ثانیاً اس کا تعلق فعل یا شبہ فعل سے ہوتا ہے۔ جیسے جاء فی رجل عالم تو رجل کا تعلق پہلے علم والی صفت سے ہوگا بعد میں محبت فعل کیساتھ ہوگا۔

ضابطہ ثانیہ: لفظ میں وضع مقدم ہوتی ہے اور افراد اور ترکیب مؤخر ہوتی ہے یعنی ہر لفظ پہلے وضع ہوا کرتا ہے پھر وہ مفرد یا مرکب ہوتا ہے ان دو ضابطوں کے بعد اب سوال کی تقریر یہ ہوگی کہ اگر مفرد کو معنی کے صفت بنا دیا جائے تو معنی موصوف ہوگا مفرد اس کی صفت ہو جائے گی لہذا اجزاء برقاعده اولی کہ معنی متصف ہوگا افراد اور ترکیب والی صفت کے ساتھ قبل الوضع حالانکہ قاعده ثانیہ کا تقاضا یہ ہے کہ معنی اولاً وضع کے ساتھ متصف ہو بعد میں افراد اور ترکیب والی صفت کے ساتھ، اس لیے کہ اولاً لفظ کو کسی معنی کے لیے وضع کیا جاتا ہے پھر دیکھا جاتا ہے کہ لفظ کا جزء معنی کی جزء پر دل

ہے یا نہیں اگر نہ ہو تو یہ افراد ہے اور اگر ہو تو یہ ترکیب ہے، سوال کا تلخیص بطریقہ قیاس یہ ہوگی۔
لو كان المفرد صفا للمعنى للزم انصاف المعنى بالافراد والترکیب قبل الوضع ولكن
التالى باطل فالمقدم مثله۔

جواب کا حاصل یہ ہے کہ یہاں مجاز بالمشاركة کا ارتکاب کیا گیا ہے اور مجاز بالمشاركة کہتے ہیں کسی چیز کا کسی وصف کے ساتھ متصف ہونا آئندہ زمانہ میں ہو لیکن اس کو پہلے ہی اس وصف کے ساتھ متصف کر دیا جائے بالکل ایسا ہی معنی نے وضع کے بعد افراد و ترکیب والے صفت کے ساتھ متصف ہونا تھا لیکن اس کو وضع سے پہلے ہی افراد و ترکیب والی صفت کے ساتھ متصف کر دیا گیا ہے۔ اور اس پر شاہد یہ کہ رسولؐ نے فرمان ہے کہ (من قتل قتيلا فله سلبه) تو اس روایت میں جس زندہ کافر نے بعد میں مقتول ہونے والی صفت کے ساتھ متصف ہونا تھا اس کو پہلے ہی مقتول ہونے والی صفت سے متصف کر دیا گیا اور اسی طرح قرآن مجید میں ہے اعصر خمرا۔
قولہ مرفوع یہاں سے لفظ مفرد کی ترکیب میں دوسرا احتمال بیان کیا جا رہا ہے لفظ مفرد مرفوع ہو کر لفظ کی صفت ہے اب اس ترکیب کے مطابق کلمہ کی تعریف یہ ہوگی کلمہ ایک لفظ مفرد ہے جو وضع کیا گیا ہو معنی کے لیے اور لفظ مفرد کی تعریف شارح نے یہ کی کہ جزء لفظ جزء معنی پر دلالت نہ کرے کیونکہ اگر جزء لفظ جزء معنی پر دلالت کرے گا تو وہ لفظ مرکب ہو گیا۔

قولہ ولا بد حينئذ سے مولانا جامی سوال نقل کر کے وکان سے جواب دے رہے ہیں۔

سوال اس دوسرے ترکیب کے مطابق لفظ کی دو صفتیں ہوں گی۔

(۱) وضع جس کو وضع سے تعبیر کیا جا رہا ہے۔ (۲) مفرد ہونا اور قاعدہ ہے جب کسی چیز کی دو صفتیں ہوں تو ان دونوں صفتوں کو ایک ہی انداز اور طریقے سے ذکر کرنا مستحسن ہوا کرتا ہے یعنی دونوں صفتوں کو یا تو بصورت جملہ ذکر کیا جائے یا دونوں کو بصورت صیغہ مفرد کے ذکر کیا جائے لیکن کیا وجہ ہے کہ صاحب کافیہ نے لفظ کی صفت اول کو تو بصورت جملہ ذکر کیا اور دوسرے صفت بصورت مفرد ذکر کیا۔

جواب دیا کہ وضع والی صفت بصورت جملہ ذکر کے اس بات پر تنبیہ کرنا مقصود ہے کہ وضع مفرد پر مقدم ہوتی ہے۔

سوال باقی رہی یہ بات کہ یہ صفت بصورت جملہ ذکر کرنے میں یہ بات کیسے معلوم ہوتی ہے اس کا جواب دیا جیٹ اتنی بہ سے کہ جس کا حاصل یہ ہے کہ اس جملہ میں فعل ماضی کو ذکر کیا گیا ہے اور یہ بات ظاہر ہے کہ فعل ماضی ہونے کی بناء پر تقدم پر دلالت کیا کرتی ہے

ناکہ سوال کہ فعل ماضی تو تقدم زمانی پر ال ہے اور وضع کا افراد پر مقدم ہونا یہ تقدم رتبی ہے تقدم زمانی تو نہیں ہے۔

جواب فعل ماضی اصل میں موضوع تو تقدم زمانی کو بیان کرنے کے لیے ہے لیکن یہاں پر فعل ماضی کو تقدم رتبی کے بیان کرنے کے لیے استعمال کیا گیا ہے اس سے ایک اور سوال کا جواب بھی معلوم ہو گیا۔

سوال جب لفظ کی دو صفتیں ہیں ایک مفرد اور ایک جملہ تو وضع کو مفرد پر کیوں مقدم کیا گیا ہے

جواب وضع چونکہ رتبہ کے لحاظ سے مقدم تھی تو اس کو ذکر میں بھی مقدم کر دیا مفرد پر۔

هل الشرح واما نصبه

لفظ مفرد کی ترکیب کے بارے میں تیسرے احتمال کا بیان ہے جس کا حاصل یہ ہے کہ لفظ مفرد حال ہونے کی بنا پر منصوب ہے جس کے ذوالحال میں دو احتمال ہیں۔

(۱) وضع کے ضمیر ہو سے حال ہو۔

(۲) لفظ معنی سے حال ہو اگر وضع کی ضمیر سے حال ہو تو پھر تعریف یہ ہوگی کلمہ ایسے لفظ کو کہا جاتا ہے جو کہ کسی معنی کے مقابلہ میں موضوع ہو در ان حالیکہ وہ لفظ مفرد ہو۔ اور اگر معنی سے حال ہو تو پھر تعریف یہ ہوگی کلمہ ایسے لفظ کو کہا جاتا ہے جو موضوع ہو معنی کے مقابلہ میں در ان حالیکہ وہ معنی مفرد ہو۔

سوال مولانا جامی نے تیسرے احتمال کو بیان کرتے ہوئے اپنے اسلوب کو کیوں بدلا ہے حالانکہ ما قبل میں کہا تھا مجرور او مرفوع تو اس کے مناسب یہ تھا کہ یہاں پر یوں کہتے او منصوب

جواب وان لم يساعدہ۔ جس کا حاصل یہ ہے کہ اس بات پر تشبیہ کرنا مقصود ہے کہ تیسری ترکیب ضعیف ہے کیونکہ یہ رسم الخطی کے موافق نہیں کیونکہ رسم الخطی کا قاعدہ ہے جو چیز منصوب ہو اس کے آخر میں الف لکھتے ہیں جب کہ یہاں پر رسم الخط میں الف مکتوب نہیں بعض شارحین نے اس

کا جواب دیا ہے کہ رسم خط میں الف وہاں لکھا جاتا ہے جہاں صرف منصوب ہونے والا احتمال ہو۔ اور بھی شرائط لکھی ہیں جیسے کاشفہ شرح میں احقر نے لکھ دیا ہے چونکہ مفرد میں منصوب ہونے کے علاوہ اور بھی احتمال تھے مجرور اور مرفوع ہونا اس لیے آخر میں الف نہیں لکھا ہوا۔

قال الشارح فانه مفعول به بواسطة اللام

مولانا جامی کی غرض ایک سوال مقدر کا جواب دینا ہے۔

سوال آج تک تو یہ بات سنی اور سنائی جا رہی ہے کہ حال ہمیشہ فاعل سے ہوتا ہے یا مفعول سے لیکن معنی نہ تو فاعل ہے اور نہ مفعول ہے بلکہ مجرور ہے تو یہ ذوالحال کیسے بن سکتا ہے مفردا کے لیے۔

جواب مفعول بہ میں تقسیم ہے خواہ خواہ وہ بالواسطہ ہو یا بلا واسطہ یہاں پر معنی مفعول بہ بالواسطہ ہے کہ یہ اور جو بالواسطہ ہو تو اس کو مفعول بہ غیر صریح کہتے ہیں لہذا معنا کا ذوالحال بننا اور مفردا کا اس سے حال واقع ہونا درست ہوا۔

فائدہ سوال معنی پر دوسرا اعتراض یہ وارد ہے کہ معنی تو نکرہ ہے اور نکرہ کے ذوالحال ہونے کے لیے چند شرائط ہیں جن شرائط کا تفصیلی بیان تو حال کے بحث میں آئے گا لیکن یہاں پر ایک شرط سمجھیں کہ جب ذوالحال نکرہ ہو تو حال کا ذوالحال پر مقدم کرنا واجب ہوا کرتا ہے جب کہ یہاں پر ایسا نہیں ہے۔

جواب حال ذوالحال نکرہ سے اس وقت مقدم کرنا واجب ہوتا ہے جب ذوالحال مجرور نہ ہو اور یہاں چونکہ ذوالحال مجرور ہے اس لیے حال کا ذوالحال پر مقدم کرنا جائز نہیں۔ کیونکہ اگر حال کو مقدم کریں تو دو صورتیں ہیں یا حال کو جا مجرور دونوں سے مقدم کیا جائے گا یا صرف مجرور سے اور یہ دونوں باطل ہیں اول اس لیے کہ مجرور خود اپنے جار سے مقدم نہیں تو اس کا تابع بطریق اولیٰ مقدم نہیں ہو سکتا اور ثانی اس لیے کہ باطل ہے کہ اگر حال کو صرف مجرور پر مقدم کریں تو جار مجرور کے درمیان فاصلہ لازم آئے گا جو کہ درست نہیں۔

فائدہ وما ارسلناك الا كاشفاً للناس سے شبہ نہ کیا جائے کیونکہ کاشفہ مجرور سے حال نہیں بلکہ کاف ضمیر خطاب سے حال ہے۔

حال الشارح ووجہ صحتہ

مولانا جامی کی غرض ایک سوال مقدر کا جواب دینا ہے۔

سوال: یہ ہوتا ہے کہ مفرد اکوثر تو وضع کے ضمیر سے حال بنا نا درست ہے اور نہ معنی سے اس لیے کہ ضابطہ ہے حال اور ذوالحال کے عامل کے درمیان اتصال اور مقانہ کا ہونا ضروری ہے لیکن یہاں پر مقارنہ نہیں اس لیے کہ لفظ مفرد خواہ وضع کے ضمیر مستتر

سے حال ہو یا معنی سے حال ہو بعض تقدیر ذوالحال کا عامل وضع ہے اور یہ بات بیان ہو چکی ہے وضع مقدم ہوا کرتی ہے مفرد اور مرکب سے۔ تو لہذا مفرد مرکب ہونا مؤخر ہوا اور مؤخر مقدم کے درمیان اتصال اور مقارنت نہیں ہو سکتی۔

جواب: جس کا حاصل یہ ہے کہ وضع اور مفرد کے درمیان اگرچہ مقارنت ذاتیہ نہیں لیکن مقارنت زمانیہ موجود ہے جس طرح کہ حرکت یہ مقدم ہوتی ہے حرکت مفاہ پر یہاں پر تقدم تاخر ذاتی ہے لیکن زمانے کے اعتبار سے مقارنت موجود ہے لہذا وضع اور مفرد دونوں کا زمانہ ایک ہے اور حال کے صحیح ہونے کے لیے صرف مقارنت زمانیہ کا پایا جانا کافی ہے

حال الشارح قید الافراد

سے غیر کلامیہ تک مولانا جامی کے غرض اس عبارت سے کلمہ تعریف میں جو مفرد کا لفظ ہے اس قید کے فائدے کا بیان کرنا ہے جس کا حاصل یہ ہے کہ صاحب کافہ نے کلمہ کے تعریف میں مفرد کی قید لگا کر مطلقاً مرکبات کو کلمہ کے تعریف سے خارج کر دیا گیا ہے عام ازیں کہ وہ مرکبات کلامیہ ہو یعنی مرکبات تامہ زید قائم یا مرکبات غیر کلامیہ ہو یعنی مرکبات ناقصہ ہو جیسے غلام زید۔

حال الشارح فیخرج بہ عن حد الکلمۃ

تک مولانا جامی کی غرض دو سوالوں کا جواب دینا ہے۔

سوال اول: کلمہ کی یہ تعریف جامع نہیں اس لیے کہ الرجل، قائمہ، بصری اور اس جیسی مثالوں پر صادق نہیں آتی کیونکہ یہ مذکورہ الفاظ مرکب ہیں کہ ان کا جزء لفظ جزء معنی پر دلالت کر رہا ہے اس طرح کہ الرجل میں الف لام تعین پر اور رجل ذات پر اور اسی طرح قائمہ بغیر تاء کے

حالت قیام پردال ہے۔ اور تاء وال ہے تانیث پر اور بصری میں بصرہ معین شہر پردال ہے اور آخر میں یاء نسبت پردال ہے تو ان پر یہ تعریف صادق نہ آئی حالانکہ ان میں کلمہ ہونے کی علامت پائی جاتی ہے وہ ایک اعراب کا جاری ہونا اس سے معلوم ہوتا ہے کہ یہ کلمات ہیں۔

جواب اگر یہ الفاظ مذکورہ کلمہ کی تعریف سے خارج ہوتے ہیں تو خارج ہونے دیا جائے باقی رہے یہ اشکال کہ ان الفاظ مذکورہ میں کلمہ کی والی علامت پائی جاتی ہے تو اس کا جواب یہ ہے کہ بہت اتصال کی وجہ سے ان کو لفظ واحد شمار کرتے ہوئے ان پر اعراب واحد جاری کر دیا گیا باوجودیکہ حقیقتاً کلمہ نہیں۔

سوال اس جواب پر سوال ہوگا کہ اگر ان الفاظ مذکورہ میں شدت اتصال کا لحاظ نہ کیا جائے تو ان پر دو اعراب جاری ہو سکیں گے حالانکہ ان میں دو اعراب جاری ہو نہیں سکتے اس لیے کہ ان میں ایک جز تو ایسی ہے کہ وہ اعراب کے مستحق نہیں مثال الرجل میں الف لام اس طرح باقی الفاظ میں قائمہ اور بصری میں جزء اول تو اعراب کے مستحق ہے لیکن جزء ثانی اعراب کے مستحق ہی نہیں ہے۔

جواب باعراب واحد سبب بکفیة واحدة ہے یعنی اگر شدت اتصال نہ ہوتا تو یہ متکلف بکفیتین ہوتیں۔ (۱) بناء (۲) اعراب۔ چونکہ ان میں شدت اتصال ہے اس لیے یہ متکلف بکفیة واحدہ ہے۔

سوال کلمہ کی یہ تعریف دخول غیر سے مانع نہیں اس لیے کہ لفظ عبد اللہ حالت علمی میں کلمہ کی تعریف میں داخل ہو جاتا ہے اس لیے کہ لفظ عبد اللہ حالت علمی میں ایک ذات معینہ مراد ہوا کرتا ہے تو اس وقت لفظ کی جزء معنی کی جزء پردال نہ ہوئے۔ لہذا عبد اللہ مفرد ہوا یا وجود یہ کہ اس میں مرکب ہونے کی علامت پائی جاتی ہے وہ دو اعراب کا جاری ہونا ایک مضاف پر اور دوسرا مضاف الیہ پر۔

جواب مولانا جامی نے اس کا جواب بقی عبد اللہ سے دیا اس کا حاصل یہ ہے کہ اگر لفظ عبد اللہ حالت علمی میں کلمہ کی تعریف داخل ہوتا ہے تو داخل ہونے دیا جائے باقی رہی یہ بات کہ اس میں مرکب ہونے والی علامت یعنی دو اعراب کا جاری ہونا۔ اس کا جواب یہ ہے کہ اعلام میں کبھی کبھی وضع سابق کا لحاظ کرتے ہوئے دو اعراب جاری کر دیا جاتے ہیں اور لفظ

عبداللہ علم ہونے سے قبل چونکہ مرکب اضافی تھا تو اس مرکب اضافی کا لحاظ کرتے ہوئے
دو اعراب جاری کر دیے ہیں۔

قولہ ولا یخفی علی الفطن سے ما اور وہ تک مولانا جامی کی غرض صاحب کافیہ پر
اعتراض کرنا ہے جس سے پہلے ایک بات سمجھ لی جائے کہ علم نحو کی غرض لفظ عربی کے احوال کی
پہچان ہے معرب اور مبنی کے لحاظ سے اسی طرح مرفوع اور منصوب اور مجرور ہونے کے لحاظ
سے لہذا علم نحو کے اندر لفظ کی رعایت ہونی چاہیے معنی کی نہیں۔ اور قائمہ، اور بصری ان کے لفظ کی
جزء معنی جزء پر دلالت کر رہی ہے اور لفظ عبداللہ میں نہیں اور یہ بات بھی سمجھ لی جائے کہ
الرجل، قائمہ اور بصری لفظ کے اعتبار سے مفرد ہیں کیونکہ دو لفظ ہیں ایک عبد اور دوسرا لفظ اللہ
لیکن معنی کے اعتبار سے ایک ہے۔ اب اعتراض کا حاصل یہ ہے کہ صاحب کافیہ نے جو کلمہ کے
تعریف کی ہے اس میں دو خرابیاں اور دو فساد لازم آتے ہیں پہلی خرابی اور فساد یہ ہے کہ الرجل
اور قائمہ اور بصری جیسے الفاظ کو معنی کا لحاظ کرتے ہوئے خارج کر دیا ہے حالانکہ لفظ کا اعتبار
کر کے داخل کرنا چاہیے تھا کیونکہ نحو یوں کا مقصود الفاظ کی رعایت کرنا ہے نہ کہ معنی کی دوسرے
خرابی اور فساد یہ ہے کہ لفظ عبداللہ کو معنی کے لحاظ کر کے داخل کر دیا حالانکہ نحو کی غرض کے اعتبار سے
لفظ کا اعتبار کرتے ہوئے اس کو خارج کرنا چاہیے تھا لہذا جو الفاظ خروج کے مستحق تھے ان کو داخل
کر دیا اور جو داخل ہونے کے مستحق تھے انہیں خارج کر دیا۔

جواب صاحب کافیہ کی طرف سے مولانا جامی کو جواب دیا گیا ہے کہ آپ کا یہ کہنا کہ نحو میں
لفظ لفظ کی رعایت ہوا کرتی ہے یہ بات غلط ہے بلکہ لفظ عربی سے بحث کرنا ہوتی ہے۔ اس
حیثیت سے کہ وہ موضوع للمعنی ہے تو لہذا علم نحو کی غرض میں جیسے لفظ کو داخل ہے اسی طرح
معنی کو بھی دخل ہے۔

قولہ وما اوردہ سے ما اور وہ تک مولانا جامی کی غرض صاحب مفصل نے کلمہ کی جو تعریف کی
ہے اس پر تبصرہ کرنا ہے کہ اس تعریف میں ایک خوبی ہے اور ایک نقصان ہے کہ صاحب مفصل نے
کلمہ کی یہ تعریف کی ہے کہ الکلمة لفظة دالة علی معنی مفرد بالوضع اور صاحب کافیہ نے
کلمہ کی تعریف کی ہے الکلمة لفظ وضع لمعنی مفرد۔ مولانا جامی فرماتے ہیں کہ صاحب

مفصل کا بیان کردہ تعریف کلمہ میں ایک فائدہ اور خوبی ہے اور ایک نقصان ہے، فائدہ تو یہ ہے کہ جو الفاظ کلمہ کی تعریف سے خارج ہونے کے مستحق تھے ان کو لفظ کے تاء سے خارج کر دیا ہے جیسے لفظ عبد اللہ حالت علمی میں کلمہ کی تعریف سے خارج ہونے کے مستحق تھے تو ان کو تاء کے ذریعہ سے خارج کر دیا اور نقصان یہ ہے جو الفاظ شدت اتصال کی وجہ سے داخل ہونے کے مستحق تھے جیسے الرجل اور القائمة اور بصری ان کو معنی کے ساتھ مفرد کی قید لگا کر کلمہ کی تعریف سے خارج کر دیا ہے اگر صاحب مفصل معنی کے ساتھ مفرد کی قید نہ لگاتے تو زیادہ بہتر تھا اس لیے کہ جو الفاظ خروج کے مستحق تھے وہ بھی خارج ہو جاتے اور جو دخول کے مستحق تھے وہ داخل ہو جاتے بخلاف صاحب کافیہ کے کہ اس میں دو نقصان اور دو خرابیاں ہیں۔

(۱) کہ صاحب کافیہ نے معنی کا لحاظ کرتے ہوئے ان الفاظ کو خارج کر دیا جو داخل ہونے کے مستحق تھے۔

(۲) اور معنی کا لحاظ کرتے ہوئے ان الفاظ کو داخل کر دیا جو خارج ہونے کے مستحق تھے۔ لہذا صاحب مفصل کی بیان کردہ تعریف میں ایک نقصان اور خرابی ہے بخلاف صاحب کافیہ کے کہ اس کی تعریف میں دو نقصان ہیں۔

جواب صاحب مفصل نے لفظ کا اعتبار بھی کیا اور معنی کا بھی، لفظ کا اعتبار کرتے ہوئے عبد اللہ جیسے الفاظ کو حالت علمی میں کلمہ کی تعریف سے خارج کر دیا اور معنی کا لحاظ کرتے ہوئے الرجل اور قائمة کو خارج کر دیا مفرد کی قید لگا کر بخلاف صاحب کافیہ کے کہ انہوں نے صرف معنی کا لحاظ کیا لفظ کا لحاظ نہیں کیا صاحب کافیہ کی طرف سے جواب دے دیا گیا ہے

قال الشارح واعلم ان الوضع

مولانا جامی کی غرض ایک سوال مقدر کا جواب دینا ہے۔

سوال صاحب مفصل نے کلمہ کی تعریف میں دلالت کا ذکر کیا ہے جب صاحب کافیہ نے دلالت کا ذکر نہیں کیا اب سوال یہ ہے کہ دلالت کلمہ کی تعریف میں معتبر ہے یا نہیں اگر معتبر ہے تو صاحب کافیہ نے ذکر کیوں نہیں کیا جس سے کلمہ کی تعریف کا ناقص ہونا لازم آتا ہے اور اگر معتبر نہیں تو صاحب مفصل نے کیوں ذکر کیا ہے جس سے تعریف کا لغو اور بے فائدہ لفظ پر

مشتمل ہونا لازم آتا ہے۔

جواب۔ جواب سے پہلے ایک فائدہ جان لیں وہ یہ ہے کہ وضع دلالت کو مستلزم ہے لیکن دلالت وضع کو مستلزم نہیں، وضع دلالت کو مستلزم ہے اس پر دلیل یہ ہے کہ دلالت کہا جاتا ہے کون شیء بحیث یفہم منہ شیء آخر۔ کسی چیز کا اس حیثیت سے ہونا کہ اس سے شیء آخر سمجھی جائے تو پہلے شیء اول ہے اور دوسری شیء مدلول ہوگی اور اس نسبت کا نام دلالت ہے اور وضع کی تعریف میں یہ کہا گیا ہے کہ تخصیص شیء بشیء جس میں شیء اول سے شیء ثانی کا سمجھنا بھی دلالت ہے لہذا وضع پائی جائے گی وہاں دلالت کا پایا جانا ضروری ہے لیکن دلالت وضع کو مستلزم نہیں۔ اس لیے کہ دلالت میں تعین ہے کہ دلالت بالطبع ہو یا دلالت بالعقل ہو یا دلالت بالوضع ہو۔ اور دلالت بالوضع میں تو دونوں چیزیں موجود ہیں دلالت بھی ہے اور وضع بھی ہے لیکن دلالت طبعیہ اور دلالت عقلیہ میں دلالت تو ہے لیکن وضع موجود نہیں اب جواب کا حاصل یہ ہے کہ کلمہ کی تعریف میں دلالت معتبر ہے باقی رہا یہ اشکال صاحب کافیہ نے دلالت کا ذکر کیوں نہیں کیا اس کا جواب یہ ہے کہ صاحب کافیہ نے کلمہ کی تعریف میں ابتداء وضع کو ذکر کیا ہے۔ اور چونکہ وضع کا ذکر دلالت کے ذکر کو مستلزم تھا اس لیے دلالت کو ذکر نہیں کیا بخلاف صاحب مفصل کے انہوں نے کلمہ کی تعریف میں ابتداء دلالت کو ذکر کیا ہے۔ اور دلالت چونکہ وضع کو مستلزم نہیں تھا اس لیے بعد میں وضع کو ذکر کرنا پڑا۔

قولہ وہی اسم وفعل وحرف

کلمہ کی تعریف کے بعد صاحب کافیہ کلمہ کی تقسیم بیان کر رہے ہیں جس کا حاصل یہ ہے کہ کلمہ کی تین قسمیں ہیں۔ (۱) اسم (۲) فعل (۳) حرف

فائدہ۔ تعریف کے بعد تقسیم سے تین فائدے حاصل ہوتے ہیں۔

- (۱) تعریف سے شیء کا وجود ذہنی معلوم ہوتا ہے اور تقسیم سے وجود خارجی معلوم ہوتا ہے۔
- (۲) تعریف سے شیء کا مفہوم معلوم ہوتا ہے اور تقسیم سے مصدر معلوم ہوتا ہے۔
- (۳) تعریف سے شیء کا جمالی علم ہوتا ہے اور تقسیم سے شیء کا تفصیلی علم ہو جاتا ہے۔

قال الشارح ای الکلمہ

مولانا جامی کی غرض ایک سوال مقدر کا جواب دینا ہے۔

سوال ہی ضمیر کا مرجع کیا ہے جس میں دو احتمال ہیں۔

(۱) کلمہ کی طرف راجع ہو۔ (۲) مفہوم کلمہ کی طرف راجع ہو۔ لہذا باطلان لفظ کلمہ کی طرف راجع کرنا اس لیے باطل ہے کہ لفظ کلمہ اسم ہے یہ تقسیم اسم کے ہوگی کہ اسم کی تین قسمیں ہوں گی اسم ہے اور فعل ہے اور حرف ہے اس سے تقسیم الشیء الی نفسہ والی غیرہ کی خرابی لازم آئے گی اور مفہوم کلمہ کا مرجع ہونا اس لیے باطل ہے کہ راجع مرجع میں مطابقت نہیں رہتی کہ مفہوم کلمہ تو مذکر ہے جب کہ ضمیر مؤنث ہے۔

جواب اول ہی ضمیر کا مرجع لفظ کلمہ ہے لیکن تقسیم باعتبار مفہوم کلمہ کے سے لہذا راجع مرجع میں مطابقت ہوگی اور تقسیم الشیء الی نفسہ والی غیرہ کی خرابی بھی لازم نہیں آئے گی۔

جواب ثانی ضمیر کا مرجع مفہوم کلمہ ہے اور یاد رکھیں ہر لفظ کا مفہوم مذکر نہیں ہوتا بلکہ مفہوم لفظ کے تابع ہوتا ہے اگر لفظ مذکر ہو تو مفہوم بھی مذکر ہوگا اور اگر لفظ مؤنث ہو تو مفہوم بھی مؤنث ہوگا یہاں چونکہ لفظ کلمہ مؤنث ہے تو مفہوم بھی مؤنث ہوگا۔ تو لہذا راجع مرجع مطابقت پائی گئی۔

تولہ ای منقسمہ یہ عبارت تین سوالات مقدرہ کا جواب ہے۔

سوال اول کہ ہی ضمیر مبتداء ہے اسم و فعل و حرف خبر ہے ٹھیک ہے یہاں مبتداء خبر کے درمیان میں تذکیر و تانیث کے مطابقت کی شرائط موجود نہیں۔ لیکن پھر بھی شرائط نہ ہونے کے باوجود مبتداء اور خبر میں مطابقت مستحسن اور مستحب ہے یہاں پر اس استحباب کو ماتن نے کیوں ترک کیا۔

سوال ثانی یہ ضمیر مبتداء ہے اور اسم و فعل و حرف بذریعہ عطف خبر ہے حالانکہ ان کا خبر ہونا درست نہیں کیونکہ خبر کا مبتداء پر حمل ہوتا ہے اور اسم و فعل و حرف کا مبتداء پر حمل درست نہیں۔ اس لیے کہ کلمہ جنس ہے اور اسم و فعل و حرف نوع ہے اور نوع کا حمل جنس پر نہیں ہو سکتا ہے کیونکہ الحيوان انسان کہنا درست نہیں بلکہ جنس کا حمل نوع پر ہوتا ہے۔

سوال ثالث قاعدہ الضمیر اذا دار بین الخیر والشر رجح فرعایت الخیر اولی من الشر رجح۔ کہ جب ضمیر خبر اور مرجع کے درمیان دائر ہو تو خبر کے رعایت کے جانتے ہے مرجع کا

نہیں عقلی طور پر چارہ احتمال ہیں۔

(۱) مرجع اور خبر دونوں مذکور ہو تو ضمیر مذکور ہوتی ہے۔

(۲) مرجع اور خبر دونوں مؤنث ہوں تو ضمیر مؤنث ہوتی ہے۔

(۳) مرجع مذکور اور خبر مؤنث ہو تو ضمیر مؤنث لانی چاہیے۔

(۴) مرجع مؤنث خبر مذکور ہو تو ضمیر مذکور لانا چاہیے۔

یہاں پر مصنف نے مرجع کی رعایت کرتے ہوئے ضمیر مؤنث لائے ہیں حالانکہ خبر کے رعایت کرتے ہوئے ضمیر کو مذکور ہونا چاہیے تھا کیونکہ وہ مفید للسامع ہے اور داخل فی الکلام ہے۔

سوال اول کا جواب: کہ ہم تسلیم ہی نہیں کرتے کہ خبر اسم و فعل و حرف ہے بلکہ اس کی خبر محذوف ہے جو منقسمہ الی هذه الاقسام اور پھر خبر بمع متعلقات حذف کر کے اسم و فعل و حرف کو اس کی جگہ رکھ دیا۔

سوال ثانی کا جواب: کہ جب خبر منقسمہ محذوف ہے لہذا حمل النوع علی الجنس کی خرابی لازم نہیں آئے گی۔

سوال ثالث کا جواب: کہ جب خبر منقسمہ محذوف ہے تو یہ اعتراض بھی مندرج ہوا کہ ماتن علیہ الرحمۃ نے مرجع کی رعایت کی ہے۔ خبر کی نہیں بلکہ خبر ہی کہ رعایت کرتے ہوئے ضمیر مؤنث لائے ہیں۔

فائدہ سوال ماتن علیہ الرحمۃ کی تقسیم باطل ہے کیونکہ اقسام کے درمیان حرف عطف واو کو لایا گیا ہے اور واو جمع سے کئی چیزوں کو جمع کیا جائے تو وہ لفظ جمع کی طرح ہوا کرتا ہے جیسے مسلمون کہا جائے یا یوں کہا جائے مسلم و مسلم و مسلم ان میں فرق نہیں اب اس قاعدہ کی بناء پر مطلب یہ ہوگا کہ کلمہ اسم اور فعل اور حرف کے مجموعے کا نام ہے یعنی یہ مجموعہ مل کر کلمہ کی قسم ہے، ہر ایک علیحدہ علیحدہ قسم نہیں حالانکہ ہر ایک کلمہ کا علیحدہ مستقل قسم ہے لہذا یہ تقسیم باطل ہے۔

جواب جس سے پہلے ایک فائدہ جان لیں۔

فائدہ کہ تقسیم دو قسم پر ہے۔

(۱) تقسیم الکلی الی الجزئیات جیسے انسان کی تقسیم زید، عمرو، بکر، وغیرہ کی طرف۔

(۲) تقسیم الكل الى الاجزاء جیسے البيت سقف وجد ران اور جیسے السکنجین ماء و خل و عسل ان دونوں میں تین فرق ہیں۔

(۱) شئی کی جزئیات شئی سے خارج ہوتی ہیں جب کہ اجزاء شئی کی شئی میں داخل ہوتی ہیں۔

(۲) کلی کا حمل جزئیات میں سے ہر ہر جزئی پر ہوتا ہے جیسے کہا جائے انسان حیوان اسی طرح الفرس حیوان لیکن کل کا حمل اس کے اجزاء میں سے ہر ہر جزء پر نہیں ہوتا، یوں نہیں کہا جاتا کہ السکنجین ماء۔

(۳) تقسیم الكلی الى الجزئیات میں حکم مقدم ہوتا ہے عطف مؤخر ہوتا ہے۔

اور تقسیم الكل الى الاجزاء میں عطف مقدم ہوتا ہے اور حکم مؤخر ہوتا ہے جیسے السکنجین ماء و خل و عسل اس کا ترجمہ یہ ہوگا کہ شکنجی پانی اور سرکہ اور عسل ہے۔ یوں نہیں کہیں گے کہ شکنجی پانی ہے اور سرکہ ہے اور شہد ہے یعنی لفظ (اور) یہ عطف کا معنی ہے جو کہ مقدم اور لفظ (ہے) جو کہ حکم کا معنی ہے یہ مؤخر ہے اور تقسیم کلی کے مثال انسان زید و عمرو و بکر اس میں حکم مقدم ہے کہ انسان زید ہے اور عمرو ہے اور بکر ہے۔ اس میں حکم لفظ (ہے) جو مقدم ہے اور عطف جو لفظ (اور) ہے وہ مؤخر ہے اور جواب کا حاصل یہ ہے کہ یہ سوال آپ تب وارد ہوتا جب یہ تقسیم الكل الى الاجزاء ہوتی حالانکہ یہ تقسیم الكلی الى الجزئیات ہے جس میں حکم مقدم ہوتا ہے عطف مؤخر ہوتا ہے۔ اب ترجمہ اس طرح ہوگا کہ وہ کلمہ اسم ہے اور فعل ہے اور حرف ہے لہذا ہر ایک کا حمل کلمہ پر ہوگا اور کلمہ کا ہر ایک پر اطلاق ہوگا۔

فائدہ سوال کہ اقسام کی دو قسمیں ہیں۔ (۱) اقسام اولیہ (۲) اقسام ثانویہ۔

اقسام اولیہ کی تعریف: ایسے اقسام کو کہا جاتا ہے جو شئی کے تقسیم کرنے سے بلا واسطہ حاصل ہو۔

اقسام ثانویہ کی تعریف: یہ ایسے اقسام کو کہا جاتا ہے جو شئی کے قسموں واسطے سے حاصل ہو۔ اب سوال ہوتا ہے کہ کلمہ کے اقسام ثلاثہ کون سے اقسام ہیں۔ اگر یہ کہا جائے کہ کلمہ کہ یہ اقسام اقسام اولیہ ہیں تو اقسام اولیہ تو کلمہ کے تو صرف دو ہیں

(۱) دال علی المعنی فی نفسہا ای مستقل۔

(۲) غیر دال علی معنی فی نفسہا ای غیر مستقل اور اگر یہ کہا جائے کہ کلمہ کہ یہ اقسام اقسام ثانویہ ہے تو کلمہ کے اقسام ثانویہ تین نہیں بلکہ تین سے زائد ہیں یعنی معرب اور مثنی ہونا اسی طرح مرفوع اور منصوب اور مجرور ہونا یہ بھی کلمہ کے اقسام ہیں جو قسموں کے واسطے حاصل ہوتے ہیں تو الحاصل کہ یہاں اقسام سے کون سے اقسام مراد ہیں۔

جواب: یہ اقسام نہ تو کلمہ کے اقسام اولیہ ہونے کے اعتبار سے ہیں اور نہ ہی ثانویہ ہونے کے اعتبار سے بلکہ اسم اور فعل اور حرف کا کلمہ کے اقسام ثلاثہ ہونا مختلفہ الاحوال ہونے کے ساتھ ساتھ کلام کا مادہ تام ہونے یا نہ ہونے کے اعتبار سے چنانچہ اسم کلام کا مادہ تام ہے کیونکہ کلام کے دونوں جزئیں بن سکتا ہے مسند اور مسند الیہ اور فعل کلام کا مادہ ناقصہ ہے کیونکہ یہ مسند تو بن سکتا ہے مسند الیہ نہیں اور حرف کلام کا نہ تو مادہ تامہ ہے اور نہ مادہ ناقصہ کیونکہ نہ یہ مسند بن سکتا ہے اور نہ مسند الیہ تو لہذا یہ مختلف الاحوال ہونے کے ساتھ ساتھ کلام کا مادہ تامہ ہونے یا نہ ہونے کے اعتبار سے ہے۔ کہ کلمہ کی تین قسمیں ہیں اسم کلام کا مادہ تامہ ہے اور فعل کلام کا مادہ ناقصہ ہے اور حرف کلام نہ مادہ تامہ ہے اور نہ مادہ ناقصہ۔

قال الشارح وہی منحصرہ فیہا

شارح علیہ رحمۃ کی غرض لانہا کا متعلق بتانا ہے برائے دفع دخل مقدر۔

سوال: لانہا سے دلیل حصر کا بیان ہے اور دلیل حصر تقاضا کرتی ہے دعویٰ حصر کا جو کہ یہاں مذکور نہیں تو دلیل کا ہے کی۔

جواب: لانہا میں جار مجرور کا متعلق منحصرہ مقدر ہے لہذا اب دعویٰ حصر بھی مذکور ہو گیا جس کے لیے دلیل حصر کا ذکر کرنا درست ہوا، کہ کلمہ منحصر ہے اقسام ثلاثہ میں۔

تاکدہ: سوال اس بات پر قرینہ کیا ہے کہ یہاں پر منحصرہ مقدر ہے۔

جواب: کا حاصل یہ ہے کہ مقام بیان میں سکوت کرنا یہ حصر ہوتا ہے کہ قاعدہ ہے کہ السکوت فی معروض البیان بیان تو ماتن علیہ الرحمۃ کا تقسیم کے مقام میں اقسام ثلاثہ کو بیان کرنے کے بعد خاموش ہونا قرینہ ہے اس بات پر کہ کلمہ منحصر ہے اقسام ثلاثہ میں۔

سوال: لانہا جار کا مجرور کا متعلق منقسمہ کیوں نہیں بنایا جاسکتا۔

جواب: لانہا یہ دلیل ہے اور منقسمہ تقسیم ہے اور تقسیم تصورات کے قبیل سے ہے اور دلیل تصورات کے قبیل سے نہیں بلکہ تصدیقات کے قبیل سے ہوا کرتی ہے لہذا اس کا متعلق ایسے چیز کو بنایا جاسکتا ہے جو تصدیقات کے قبیل سے ہو اور وہ منحصرہ ہے۔

سوال: حصر کی چار قسمیں ہیں (۱) حصر عقلی (۲) حصر قطعی (۳) حصر استقرائی (۴) حصر جعلی۔

وجہ حصر: کہ صرف اقسام کے مفہوم کا ملاحظہ کرنا جزم بالانحصار کے لیے کافی ہوگا یا نہیں اگر کافی ہو تو یہ حصر عقلی ہوگا اس کی علامت اور نشانی یہ ہے کہ یہ اثبات اور نفی کے درمیان دائر ہوتا ہے۔ اور اگر صرف اقسام کے مفہوم کا ملاحظہ جزم بالانحصار کے لیے کافی نہ ہو تو یہ تین حال سے خالی نہیں۔ یا تو وہ دلیل کی طرف احتیاجی ہوگی یا تتبع اور تلاش کی طرف احتیاجی ہوگی یا قاسم یعنی تقسیم کنندہ کی طرف احتیاجی ہوگی۔ اگر دلیل کی طرف ہے تو یہ حصر قطعی ہے اور اگر تتبع اور تلاش کی طرف احتیاجی ہوگی تو یہ حصر استقرائی ہے اور اگر تقسیم کنندہ کی طرف احتیاجی ہوگی تو یہ حصر جعلی ہے۔ اب سوال کا حاصل یہ ہوگا کہ کلمہ کے انحصار مثلاً میں ان چاروں قسموں میں سے کون سی قسم ہے۔

جواب: اس میں شارحین کے دو قول ہیں۔

قول اول: یہ حصر عقلی ہے اس پر سوال ہوتا ہے کہ حصر عقلی تو نفی اور اثبات کے درمیان دائر ہوتا ہے جبکہ یہاں پر نفی اور اثبات کے اعتبار سے کلمہ کی صرف دو قسمیں نکل آتی ہیں (۱) دالہ علی معنی فی نفسہا (۲) غیر دالہ علی معنی فی نفسہا تین نہیں بنتی لہذا حصر عقلی کہنا غلط ہے۔

جواب: کہ درحقیقت ایک تقسیم دو تقسیموں کی قوت میں ہے پہلی تقسیم الکلمة اما اسم اولیس باسم دوسری تقسیم ما لیس باسم اما فعل اولیس بفعل تو ہر دونوں تقسیمیں دائر ہو گئیں نفی اور اثبات کے درمیان۔

قول ثانی: کہ یہ حصر قطعی ہے اس لیے کہ الکلمة اما اسم اولیس باسم اور ما لیس باسم اما فعل اولیس بفعل اور لیس بفعل کا حرف میں بند ہونا یہ دلیل کی طرف احتیاجی ہے اور یہی حصر قطعی ہے اور یہ چونکہ دلیل کی طرف محتاج ہوا کرتا ہے اس لیے ماتن صاحب کافیہ لانہا سے

دلیل کو بیان کر رہے ہیں۔

ثوبہ لانہا ای الکلمہ مولانا جامی کی غرض ایک سوال مقدر کا جواب دینا ہے۔

سوال: دلیل اور دعویٰ میں مطابقت نہیں کیونکہ دلیل میں دلالت کا ذکر ہے اور کلمہ کی تعریف جو دعویٰ ہے اس میں دلالت کا ذکر نہیں۔

جواب: مطابقت موجود ہے کیونکہ تعریف کلمہ میں وضع کا ذکر ہے اور وضع مستلزم ہے دلالت کو لہذا دعویٰ میں بھی دلالت کا ذکر ہوا۔

ثوبہ اما من صفتها ایک مشہور سوال کا جواب ہے۔

سوال: لانہا میں ہا ضمیر جو ان کا اسم ہے یہ کلمہ کے طرف راجع ہونے کی وجہ سے ذات ہے۔ ان تذل بتاویل مصدر ان کی خبر ہے تو لازم آیا وصف کا حمل ذات پر جو کہ جائز نہیں ہوتا اس کے متعدد جواب دیے گئے ہیں سب سے پہلے وہ جواب جو مولانا جامی کو پسند تھا وہ نقل کر رہے ہیں۔

مولانا جامی کا جواب اس کا حاصل یہ ہے کہ ان تذل خبر نہیں بلکہ مبتداء مؤخر ہے جسکی خبر من صفتها مقدر ہے۔ اور یہ مبتداء خبر مل کر جملہ اسمیہ خبر یہ ہو کر پھر خبر ہے ان کی اور قاعدہ یاد رکھیں جملہ من حیث الجملہ ذات مع الوصف ہوا کرتا ہے اور ذات مع الوصف کا حمل ذات پر جائز ہوا کرتا ہے۔ اب عبارت کا حاصل یہ ہوگا الکلمہ اما صفتها الدلالة علی معنی فی نفسها اوصفتها عدم الدلالة علی معنی فی نفسها۔

سوال: کلمہ من کوزائد کیوں کیا ہے۔

جواب: کلمہ من کوزائد کر کے اس بات پر تشبیہ کر دی کہ کلمہ کے جملہ اوصاف دلالت و عدم دلالت اور اقتران بالزمان اور عدم اقتران بالزمان میں بند نہیں بلکہ اس کے اور بھی اوصاف ہیں۔ یہاں پر من تبعیضہ ہے یعنی کلمہ کے یہ بعض اوصاف ہیں۔

جواب ثانی یہاں مضاف لفظ حال محذوف ہے اسم کی جانب میں۔ اب تقدیر عبارت یہ ہوگی ان حالہا اما ان تذل الخ۔ ثواب دلالت کا حمل کلمہ پر نہیں ہوگا بلکہ کلمہ کی حالت پر ہوگا۔ اور حالت بھی چونکہ کلمہ کی ایک وصف ہے۔ لہذا اوصاف کا حمل وصف پر ہوگا جو کہ صحیح ہے۔

جواب ثالث کہ یہاں مضاف لفظ دلالت اسم کی جانب میں محذوف ہے تقدیر عبارت یہ ہوگی

لان دالاتها اما ان قدل۔ اب دالات کا حمل دالات پر ہوگا جو کہ وصف کا حمل وصف پر ہوا۔
جواب رابع کہ اسم کی بجائے خبر میں تاویل کرتے ہیں کہ خبر کی جانب میں لفظ ذات مضاف
 محذوف ہے۔ تقدیر عبارت یہ ہوگی لانها اما ذات دالاتها علی معنی فی نفسها۔ اب معنی یہ
 ہوگا کہ کلمہ یا تو ذود دالات علی معنی فی نفسها ہوگا یا ذود دالات علی معنی فی نفسها نہیں ہوگا۔ اس صورت
 میں ذات مع الوصف کا حمل ہوگا ذات پر جو کہ جائز ہے۔

جواب خامس کہ ان قدل مصدر تاویلی ہو کر اسم فاعل دائلہ کے معنی میں ہے اور اسم فاعل
 چونکہ ذات مع الوصف ہوتا ہے اور ذات مع الوصف کا حمل ذات پر جائز ہوا کرتا ہے۔

جواب سادس میر سید شریف نے جواب دیا ہے کہ یہاں پر کسی لفظ کو مقدر ماننے کے ضرورت
 نہیں۔ مصدر کی دو قسمیں ہیں مصدر حقیقی اور مصدر تاویلی۔ اور وہ جو ضابطہ ہے کہ مصدر کا حمل
 ذات پر نہیں ہوتا وہ ضابطہ مصدر حقیقی کے بارے میں ہے اور یہاں پر مصدر تاویلی ہے جس کا حمل
 ذات پر جائز ہوتا ہے۔

اجوبہ خمسہ پر تبصرہ: پہلے دونوں جواب مرجوح ہیں جن کی ایک وجہ مشترک یہ ہے کہ
 حمل کی خرابی جب خبر میں ہے تو محذوف بھی اور تصرف خبر کے طرف ماننا چاہیے نہ کہ اسم کی جانب
 میں۔ یہ تو ایسے ہے کہ تصور کسی اور کا اور سزا کسی اور کو،
 پہلے جواب کے مرجوح ہونے کے دوسری وجہ یہ ہے۔ اس تاویل میں تقسیم حال کلمہ کی ہوگی
 حالانکہ مقصود نفس کلمہ کی تقسیم ہے۔

تیسری وجہ یہ ہے کہ اس تاویل میں کلمہ کے احوال کا منحصر ہونا لازم آئے گا دالات اور عدم دالات
 میں حالانکہ کلمہ کے اور بھی بہت سارے احکام ہیں اور دوسرے جواب کے مرجوح ہونے کی دوسری
 وجہ یہ ہے کہ مابعد کہ اندر اولاً قدل کے اندر یہ جواب جاری نہیں ہو سکتا کیونکہ اولاً قدل بالواسطہ
 عطف کے خبر ہے اُن کی جس کا حاصل عدم دالات ہے تقدیر عبارت یہ ہوگی لان دالاتها اما عدم
 الدلالة تو لازم آئے گا عدم دالات کا حمل دالات پر جو کہ اجتماع ضدین اور متناقضین ہے۔

تیسرے جواب کہ مرجوح ہونے کی وجہ یہ ہے کہ اس میں مجاز فی المعجاز کی خرابی لازم آتی
 ہے کہ پہلے مضارع کو مصدر میں کے تاویل ہی کرنا پھر مضارع کو اسم فاعل کے تاویل ہی کرنا یہ

مجاز در مجاز ہوگا۔

جواب چہارم کے مرجوح ہونے کے وجہ یہ ہے کہ محققین نے اس فرق کو تسلیم نہیں کیا بلکہ ان کے نزدیک جس طرح مصدر حقیقی کا حمل ذات پر صحیح نہیں ہوتا اسی طرح مصدر تاویلی کا بھی جائز نہیں ہوتا۔

پانچویں جواب کے مرجوح ہونے کے وجہ یہ ہے کہ لفظ ذومحذوف ماننے میں سے خبر ذات بن جائے گی حالانکہ خبر میں صفت ملحوظ ہوا کرتی ہے۔

دوسری وجہ مرجوح ہونے کی یہ ہے کہ ذوان مصدر یہ کے مقتضی کے بھی خلاف ہے کیونکہ ان مصدر یہ ذات کو وصف بنانا چاہتا ہے اور لفظ ذومصدر کو ذات بنانا چاہتا ہے لہذا جب یہ اجوبہ خمسہ مرجوح ہوئے تو مولانا جامی نے جو جواب نقل کیا ہے وہی راجح ہوا۔

مثال الشارح کائن فی نفسھا

سے شارح علیہ رحمۃ نے فی نفسھا کی ترکیب بتادی کہ فی نفسھا ظرف مستقر ہو کر کائن کے متعلق ہے جس سے رضی اور فاضل ہندی پر رد بھی مقصود ہے وہ اس طرح کہ رضی نے کہا کہ فی نفسھا ظرف لغو ہے جو ان نداءں کے متعلق ہے۔ شارح نے رد کر دیا کہ

ظرف لغو نہیں بلکہ مستقر ہے کیونکہ ظرف لغو بنانے کے صورت میں دو فساد لازم آتے ہیں۔ (۱) مجاز کا ارتکاب کرنا پڑے گا کہ فی کے بمعنی باء یا بمعنی علی کے کرنا پڑتا ہے اس لیے کہ دلالت کا صلہ باء یا علی ہوتا ہے۔ اور تعریف میں مجاز کا ارتکاب کرنا جائز نہیں ہوتا کیونکہ کہ تعریف سے وضاحت مقصود ہوتی ہے اور مجاز میں ابہام ہوتا ہے۔

(۲) دوسری وجہ کہ موصوف صفت کے درمیان فاصلہ بالاجنبی لازم آتا ہے اس لیے کہ معنی موصوف ہے اور فی نفسھا کی صفت ہے اس طرح لفظ کائن نکال کر شارح ہندی پر رد بھی کر دیا کہ اس نے فی نفسھا کو ظرف مستقر مان کر معنی سے حال بنایا ہے اور کائن کو بناء پر حالت منسوب پڑھتے ہیں اس کا رد یوں ہوتا ہے کہ تعریف میں عموم و شمول اور اطلاق اصل ہے اور حال ہونا اس کے منافی ہے کہ جو حال عامل ذوالحال کے لیے قید ہوا کرتا ہے۔

مثال الشارح والمراد بالکون

مولانا جامی کی غرض ایک سوال مقدر کا جواب دینا ہے۔

سوال: فی نفسہا کا ذکر بے فائدہ ہے اس لیے کہ فی نفسہا کا مطلب یہ بتانا ہے کہ معنی کلمہ کا مدلول ہے حالانکہ یہ مقصود ان تدل سے بھی حاصل ہوتا ہے۔

جواب: فی نفسہا کا مطلب یہ ہے کہ کلمہ باعتبار ذات کہ اپنے معنی پر دلالت کرے بغیر کسی ضم ضمیمہ کہ اور ان تدل میں فقط یہ ہے کہ اپنے معنی پر دلالت کرے خواہ باعتبار ذات کے ہو یا باعتبار ضم ضمیمہ کے الحاصل ان تدل میں دلالت مطلقہ کا ذکر ہے اور فی نفسہا میں دلالت مقیدہ کا ذکر ہے لہذا فی نفسہا کا ذکر بے فائدہ اور مستدرک نہ ہو۔

قولہ اولاً

قال الشارح من صفتها ان لا تدل علی معنی

شارح علیہ الرحمۃ حاصل عطف بیان کر رہے ہیں۔

لا کا عطف ہوا ان لا تدل پر اور قاعدہ یہ ہے کہ جو عبارت معطوف علیہ کے متعلق ہوتی ہے وہی عبارت معطوف کے متعلق بھی ہوتی ہے اور جس طرح تدل معطوف علیہ سے پہلے من صفتها مقدر تھا اسی طرح معطوف سے پہلے بھی من صفتها مقدر ہوگا اور من صفتها ان لا۔

سوال: لا حرف اور تدل جملہ ہے اور لازم آ رہا ہے عطف حرف کا جملہ پر جو کہ جائز نہیں۔

جواب: یہاں عبارت مقدر ہے تقدیر عبارت یہ ہوگی اور من صفتها ان لا تدل لہذا اب جملہ کا جملہ پر عطف ہوا جو کہ جائز ہے اب دلیل حصر کا حاصل یہ ہے کہ کلمہ دو حال سے خالی نہیں یا تو اس کی صفت دلالت علی معنی فی نفسہا ہوگی یا اس کے صفت عدم دلالت علی معنی فی نفسہا ہوگی تو شق اول دلالت علی معنی فی نفسہا ہوئی اور شق ثانی عدم دلالت ہوئی۔

قال الشارح بل علی معنی

سے تعین مراد مصنف کا بیان ہے برائے دفع دخل مقدر۔

سوال: اولاً کے تحت دو صورتیں داخل ہیں (۱) کلمہ کے کسی معنی پر سرے سے دلالت ہی نہ ہو جیسے لفظ مہمل (۲) کہ کلمہ کے کسی معنی پر دلالت ہو لیکن معنی مستقل پر دلالت نہ ہو اور ما بعد میں کہہ رہے ہیں کہ الثانی الحرف ثانی کو اولاً کے تحت داخل کیا تو اولاً میں دو صورتیں داخل ہیں جس سے معلوم ہوا کہ دونوں صورتیں حرف ہیں حالانکہ اولاً کے تحت جو دو صورتیں داخل ہیں ان میں سے

صرف دوسرے صورت حرف ہے نہ کی پہلی صورت۔

جواب شارح علیہ الرحمۃ نے جواب دیا کہ الثانی الحرف سے مراد اولا کے تحت جو دوسری صورت داخل ہے وہی مراد ہے کہ کلمہ معنی مستقل پر دال نہ ہو۔
تو وہ سبھی سے سوال مقدر کا جواب ہے۔

سوال شق اول میں تھا کہ معنی مستقل بالمفہومیت اور شق ثانی میں تھا معنی غیر مستقل بالمفہومیت ان کے کیا تحقیقی ہے مولانا جامی نے جواب دیا کہ اس کی تحقیقی اسم کے تعریف میں آئے گی انشاء اللہ تعالیٰ۔

تو کہ القسم الثانی ارجح متن میں آیا ہے کہ الثانی حرف ہے۔

سوال کہ ثانی اسم فاعل کا صیغہ ہے تو یہ اسم ہے حرف کیسے کہہ دیا یا مصنف نے جواب الثانی یہ صیغہ صفت کا ہے جس کا موصوف القسم محذوف اب معنی یہ ہوگا کہ قسم ثانی حرف ہے نیز ایک اور سوال کا جواب بھی ہو گیا جس کا حاصل یہ تھا کہ الثانی کلمہ کے صفت ہے اور کلمہ مؤنث ہے تو موصوف صفت میں مطابقت نہ ہوئی۔

جواب الثانی یہ صفت الکلمہ کی نہیں بلکہ الثانی صیغہ صفت کے لیے القسم موصوف محذوف ہے۔

قال شارح هو ما لا يدل

سے الثانی کے مصداق کا بیان ہے کہ الثانی سے مراد جو تقسیم کے شق ثانی میں مذکور ہے وہ نہیں بلکہ دلیل حصر میں جو ثانی مذکور ہے وہ مراد ہے وہ عدم دلالت علی معنی فی نفسہا ہے۔

تو کہ کمن والی حرف کی توضیح بالمثال کا بیان ہے شارح نے حرف کی دو مثال بیان کی ہیں کمن والی۔

تو کہ فان هما یحتاجان اس میں مثال کے انطباق کا بیان ہے کہ من والی حرف کیسے ہیں اس کا حاصل یہ ہے کہ من والی اپنے معنی پر دلالت کرنے میں محتاج ہیں دوسرے کلمہ کی طرف اور ہر وہ کلمہ جو اپنے معنی پر دلالت کرنے میں محتاج ہو دوسرے کلمہ کے طرف وہ حرف ہے لہذا من اور الی حرف ہیں اور من سے مراد ابتداء ہے لیکن مطلق ابتداء نہیں بلکہ خاص ابتداء مراد ہے کہ مطلق ابتداء تو اسم ہوتی اور الی سے مراد انتہا ہے لیکن مطلق انتہا نہیں بلکہ انتہاء خاص مراد ہے۔

قال الشارح ولما سمع الخ

حرف کی وجہ تسمیہ کا بیان ہے حرف کا معنی طرف اور کنارہ ہے جیسے جلست حرف الوادی ای طرف الوادی چونکہ حرف بھی کنارہ اور طرف میں واقع ہوتا ہے اسی وجہ سے اس کا نام حرف رکھ دیا ہے۔

قال الشارح ای جانب المقابل

مولانا جامی کی غرض ایک سوال مقدر کا جواب دینا ہے۔

سوال: عام طور پر حرف وسط کلام میں واقع ہوتا ہے جیسے زید فی الدار۔ وجہ تسمیہ غلط ہوئی

جواب: کہ طرف سے مراد جانب مقابل ہے کہ حرف اسم اور فعل کے جانب اور مقابل واقع ہوتا ہے۔ کہ جس طرح اسم اور فعل کلام میں عمدہ واقع ہوتے ہیں۔ حرف عمدہ واقع نہیں ہوتا۔ اس لیے کہ حرف نہ تو مسند ہوتا ہے اور نہ مسند الیہ۔

قال الشارح القسم الاول وهو ما يدل على معنى في نفسها

وجہ حصر میں جو شق اول تھی دلالت علی معنی فی نفسہا اس کی تفصیل کا بیان ہے جس کا حاصل یہ ہے کہ یہ دو حال سے خالی نہیں یا تو اقتران بالزمان ہوگا یا عدم اقتران بالزمان ہوگا اول کو فعل اور ثانی کو اسم کہتے ہیں۔

سوال: یہاں پر وہی سوال ہوا کہ اول یہ صفت ہے کلمہ کی تو موصوف صفت میں مطابقت نہ ہوئی جواب دیا شارح نے الاول کلمہ کہ صفت نہیں بلکہ اس کا موصوف محذوف ہے القسم لہذا وہ مذکر ہے تو صفت بھی مذکر ہے۔

قولہ وهو ما يدل الخ سے قسم اول کے مصداق کا بیان ہے کہ دلالت علی معنی فی

نفسہا مراد ہے۔

اما من صفتہا یہ عبارت نکال کر اشکال کو حل کر دیا جس کی تفصیل گزر چکی ہے۔

قال الشارح ذلك المعنى

مولانا جامی کی غرض ایک سوال مقدر کا جواب دینا ہے۔

سوال: یقنون کی ہو ضمیر کے مرجع میں دو احتمال ہیں۔ (۱) یہ راجع ہو لفظ اول کی طرف (۲) یہ

راجع ہو معنی کی طرف کلاہما باطل لفظ اول کا مرجع بنا اس لیے غلط ہے کہ معنی ہوگا لفظ اول

مقترن ہوتا ہے تینوں زمانوں میں سے کسی زمانے کے ساتھ حالانکہ لفظ اول تو اسم ہے وہ کس طرح مقترن ہو سکتا ہے اور معنی کو مرجع بنانا اس لیے غلط ہے کہ اس میں دو خرابیاں لازم آتی ہیں۔ (۱) اضمار قبل الذکر کہ ماقبل کہ اس شق میں معنی کا ذکر ہی نہیں۔

(۲) خبر جملہ کا عائد سے خالی ہونا لازم آتا ہے کہ لفظ اول مبتداء ہے ان یقنون بتاویل مصدر خبر ہے اور قاعدہ ہے کہ جب خبر جملہ ہو تو اس میں عائد کا ہونا ضروری ہے یہاں پر عائد نہیں ہوگی۔

جواب ضمیر کا مرجع معنی ہے باقی رہا آپ کا اشکال کہ اضمار قبل الذکر کی خرابی لازم آتی ہے اس کا جواب یہ ہے کہ مرجع مذکور ہونے کے دو صورتیں ہیں۔

(۱) صراحتاً مذکور ہو۔ (۲) ضمناً مذکور ہو۔ یہاں پر اگرچہ صراحتاً مذکور نہیں لیکن ضمناً مذکور ہے کیونکہ ماقبل میں الاول مذکور ہے جس سے مراد کلمہ ہے اور کلمہ دال ہے اور معنی مدلول ہے قاعدہ ہے کہ دال کے ضمن میں مدلول موجود ہوا کرتا ہے لہذا اضمار قبل الذکر کی خرابی لازم نہ آئی جس طرح اعدلو ہو اقرب للتقویٰ۔ میں ضمیر راجع ہے عدل کی طرف جو کہا اعدلو کے ضمن میں موجود ہے لہذا مبتداء بھی بغیر عائد کے نہ رہے گا اس لیے کہ ضمیر کا مدلول کی طرف راجع ہونا بعینہ دال کے طرف راجع ہونا ہے۔

سوال شارح نے لفظ ذالک کا اضافہ کیوں کیا جب کہ مرجع تو فقط المعنی ہے نہ کہ ذالک

المعنی

جواب چونکہ ماقبل میں معنی کی دو قسمیں گزر چکی ہیں (۱) معنی مستقل (۲) معنی غیر مستقل اور معنی مستقل ان تـدل میں اور غیر مستقل اولاً میں چونکہ معنی غیر مستقل قریب تھا اور معنی مستقل بعید تو مصنف نے اسم اشارہ بعید لا کر اشارہ کر دیا کہ یہاں معنی سے مراد معنی مستقل ہے جو کہ بعید ہے نیز اسم اشارہ سے بات اوقع فی النفس ہو جایا کرتی ہے کیونکہ اشارہ بمنزل وضع الید کے ہے گویا ہاتھ رکھ دیا گیا ہے۔

قال الشارح المدلول علیہ بفسھا

مولانا جامی کی غرض ایک سوال مقدر کا جواب دینا ہے۔

سوال اس شق میں فعل کی تعریف کی جا رہی ہے یقنون کی ہو ضمیر راجع ہے معنی کے طرف اس

معنی سے مراد معنی فعل ہیں اور معنی فعل مرکب ہے تین چیزوں سے (۱) حدث (۲) نسبت الی الفاعل (۳) زمان۔ جب کل معنی فعل کا مقترن باحد الازمنة الفلاہ ہوگا تو لازماً تینوں اجزاء میں سے ہر ہر جزء مقترن ہوگی زمانہ کے ساتھ اور ان اجزاء میں سے ایک جزء خود زمان بھی ہے تو وہ بھی مقترن ہوگا زمان کے ساتھ اس سے اقتراں الزمان بالزمان ہو جائے گا جو کہ باطل ہے۔

جواب: یقترن کی ضمیر جس معنی کے طرف راجع ہے اس معنی سے فقط معنی حدثی معنی مصدری مراد ہے جو کہ معنی مستقل ہے اور کلمہ کاملول ہے کلمہ اس پر دال بنفسہا ہے باقی رہا نسبت الی الفاعل اور زمان وہ یہاں مراد نہیں اب مطلب یہ ہوگا کہ وہ معنی مصدری مقترن ہوگا تین زمانوں میں سے کسی ایک زمانے کے ساتھ لہذا اقتراں الزمان بالزمان والی خرابی لازم نہ آئے گی۔

قال الشارح فی الفہم

مولانا جامی کی غرض ایک سوال مقدر کا جواب دینا ہے۔

سوال: فعل کی تعریف مانع عن دخول الغیر نہیں کیونکہ یہ تعریف تمام مصادر پر صادق آتی ہے اس لیے کہ مصادر کا معنی کا تحقق کسی نہ کسی زمانہ میں ہوتا ہے مثلاً ضرب مصدر کا معنی مارنا ہے یہ بات ظاہر ہے اس کا تحقق تین زمانوں میں سے کسی زمانہ میں ہوگا تو اس سے لازم آئے گا کہ تمام مصادر افعال ہو جائیں جو کہ بالکل باطل ہے۔

جواب: فعل کی تعریف میں جو اقتراں کا لفظ آیا اس کی دو قسمیں ہیں۔ (۱) اقتراں فی الفہم (۲) اقتراں فی التحقق۔ اقتراں فی الفہم کا مطلب یہ ہے کہ جس طرح لفظ سے معنی سمجھا جائے گا زمانہ بھی معنی کے ساتھ سمجھا جائے گا بایں طور کہ وہ معنی کا جزء بن رہا ہو۔ اور اقتراں فی التحقق کا مطلب یہ ہے کہ جب معنی سمجھا جائے تو اس کے ساتھ زمانہ نہ سمجھا جائے یعنی زمانہ معنی کے جزء نہ بنے بلکہ وجود خارجی اور تحقق کے اعتبار سے تین زمانوں میں سے کسی زمانے کے ساتھ مقترن ہو۔ اور فعل کی تعریف میں جو اقتراں آیا ہے اس سے مراد اقتراں فی الفہم ہے اور مصادر کے معنی میں جو اقتراں ہے وہ اقتراں فی التحقق ہے نہ کہ اقتراں فی الفہم۔

توہ عنہا مولانا جامی کی غرض ایک سوال مقدر کا جواب دینا ہے۔

سوال: یہ تعریف دخول غیر سے مانع نہیں کہ یہ زید ضارب غدا میں ضارب پر صادق آتی ہے کیونکہ یہ مقترن ہے زمانہ استقبال کے ساتھ اور اقتران بھی اقتران فی الفہم ہے۔

جواب: آپ فعل کی تعریف نہیں سمجھے تو پھر سمجھیں۔ تعریف کا حاصل یہ ہے کہ فعل مقترن ہوتا ہے تین زمانوں میں سے کسی ایک زمانے سے بایں طور کہ جس لفظ سے معنی سمجھا جا رہا ہے زمانہ بھی اسی سے سمجھا جائے۔ ایسا نہ ہو کہ معنی کسی اور لفظ سے اور زمانہ کسی اور سے سمجھا جائے جس طرح آپ کی پیش کردہ مثال میں ہے کہ معنی تو ضارب سے سمجھا جا رہا ہے اور زمانہ لفظ غدا سے سمجھا جا رہا ہے۔

قال الشارح اعنى الماضى والحال والاستقبال

مولانا جامی کی غرض ایک سوال مقدر کا جواب دینا ہے۔

سوال: کہ فعل کی یہ تعریف مانع نہیں کیونکہ غبوق، صبح پر صادق آ رہی ہے۔ غبوق کا معنی ہوتا ہے شام کے شراب کا وقت اور صبح کا معنی صبح کے شراب کا وقت یہ دونوں زمانوں پر دلالت کر رہے ہیں اور زمانہ بھی اقتران فی الفہم عنہا ہے تو تمام شرطیں موجود ہیں

جواب: احد الازمنة الثلاثة سے مراد مطلق زمانہ نہیں بلکہ مخصوص ازمنہ مراد ہیں۔ ماضی اور حال اور استقبال اور غبوق، صبح میں ان تینوں زمانوں میں سے کوئی زمانہ نہیں پایا جاتا

قال الشارح ای حین يفهم الخ

مولانا جامی کی غرض ایک سوال مقدر کا جواب دینا ہے۔

سوال: فعل کی تعریف مانع نہیں لفظ ماضی، حال، استقبال پر صادق آتی ہے کیونکہ یہ زمانہ پر دلالت نہیں پھر وہ زمانہ اقتران فی الفہم عنہا سے بھی ہے۔ اور دلالت بھی مخصوص زمانے پر ہے تو تمام شرائط موجود ہیں لہذا یہ افعال ہوں گے حالانکہ یہ اسماء ہیں افعال نہیں۔

جواب: فعل کی تعریف سے یہ بات واضح ہو جاتی ہے کہ فعل میں دو چیزیں ہوتی ہیں۔

(۱) معنی مصدر (۲) معنی کا اقتران زمانے کیساتھ جہاں یہ دونوں چیزیں علیحدہ علیحدہ موجود ہوں تو اسے فعل کہا جائے گا اور یہ بات ظاہر کہ ماضی اور حال اور استقبال میں اس طرح نہیں بلکہ معنی اور زمانہ ایک ہے یعنی معنی عین زمانہ ہے جو معنی ہے وہی زمانہ ہے اور جو زمانہ ہے

وہی معنی ہے۔

قولہ اومن صفتھان لا یقترن مولانا جامی نے حاصل عطف کو بتایا ہے جس کی تفصیل پہلے گزر چکی ہے۔ الحاصل اس کی بھی دو شقیں ہو گئی۔

(۱) اقتران بالزمان (۲) عدم اقتران بالزمان

القسم الثانی وهو ما يدل الخ۔ یہاں سے قسم ثانی کا مصداق کا بیان ہے دلیل حصر کی جو شق ثانی مذکور ہے وہ مراد ہے کہ ایسا کلمہ جو معنی فی نفسہا پر دال ہو اور مقترن بالزمان نہ ہو تو وہ اسم ہے۔

قال الشارح وهو ماخوذ من السمو

مولانا جامی اسم کی وجہ تسمیہ کے بارے میں دو قول کو ذکر کر رہے ہیں پہلا قول یہ ہے کہ اسم ماخوذ ہے سمو سے بمعنی علو اور بلندی یہ ناقص واوی ہے آخر سے واو کو حذف کر دیا اور اس کی حرکت ماقبل میم کو دے دی تاکہ وقف صحیح ہو اور شروع میں ہمزہ وصلی لگا دیا تو اسم ہو گیا اور چونکہ اس کو اپنی نظریں سے بلندی حاصل ہے اسی وجہ سے اس کو اسم کہا جاتا ہے باقی رہی یہ بات کہ بلندی کیسے حاصل ہے وہ اس طرح کہ تنہا نوع اسم سے کلام بن جاتی ہے کیونکہ یہ مسند بھی ہو سکتا ہے اور مسند الیہ بھی ہوتا ہے اور کلام کے لیے ان دونوں کا ہونا ضروری ہے۔ بخلاف نوع فعل کے اور نوع حرف کے ان سے کلام تو نہیں بنتی اس لیے کہ فعل صرف مسند ہوتا ہے اور فقط مسند سے تو کلام نہیں بنتی اور حرف بیچارہ نہ وہ مسند ہوتا ہے اور نہ مسند الیہ تو اس سے کلام کیسے بنے۔ یاد رکھیں مولانا جامی یہ عبارت حیث یتروکب منه وحدہ وحدت سے فقط اسم مراد نہیں بلکہ نوع اسم ہے۔

قولہ وقیل من الوسم

دوسرے قول کا بیان کہ اسم ماخوذ ہے وسم سے بمعنی علامت۔ ابتداء سے واو حرف علت کو حذف کر دیا تو ابتداء بالکسوف محال تھا اس لیے شروع میں ہمزہ وصلی لائے تو اسم ہو گیا۔ اور اس کو اسم اس لیے کہتے ہیں کہ یہ بھی اپنی معنی پر علامت ہوا کرتا ہے۔ پہلا قول بصرین کا ہے اور دوسرا قول کو فین کا ہے اور چونکہ پہلا قول زیادہ راجح تھا اس لیے مولانا جامی نے دوسرے قول کو قیل سے نقل کر کے ضعف کی طرف اشارہ کر دیا۔ باقی رہی یہ بات کہ پہلے قول کی راجح ہونے کی کیا وجہ ہے اور دوسرے کہ مرجوح ہونے کی کیا وجہ ہے اس کا جواب یہ ہے کہ بصرین کی دلیل قوی ہے وہ یہ کہ اسم کی تصغیر آتی ہے شمی اور جمع مکر آتی ہے أسماء اور

قاعدہ ہے التصاغیر والتکاسیر لردان الاشياء الی اصولها۔ لہذا اگر اصل وسمہ ہوتا تو اس کا تصغیر وسمہ آتی اور جمع مکسر اوسام ہوتی اور اس کی تصغیر وسمہ اور جمع مکسر اوسام نہ ہونا اس بات کی دلیل ہے کہ یہ مذہب مرجوح ہے۔ اور پہلا مذہب راجح ہے اور مذہب کوفیین کی دلیل کہ وجہ ضعف یہ ہے کہ جس طرح اسم اپنے مسمی پر علامت ہوتا ہے اسی طرح فعل اور حرف بھی اپنے مسمی پر علامت ہوتے ہیں تو ان کو بھی اسم کہنا چاہیے۔

والاول وهو ما يدل على : قسم اول کے مصداق کا بیان ہے کہ دلیل حصر کے اندر جو قسم اول مذکور ہے وہی مراد ہے یعنی ایسا کلمہ جو معنی فی نفسہا پر دال ہو اور مقتدرن بالزمان ہو وہ فعل ہے۔

قال الشارح سمي به لضمينه الفعل

فعل کی وجہ تسمیہ: کا بیان ہے۔ کہ فعل کی دو قسمیں ہیں۔

(۱) فعل لغوی معنی مصدری کو کہا جاتا ہے (۲) فعل اصطلاحی یہ تین چیزوں سے مرکب ہوتا ہے (۱) معنی مصدری (۲) زمان (۳) نسبت الی الفاعل۔ چونکہ فعل اصطلاحی مضمّن ہے فعل لغوی کو تو جو نام مضمّن کا تھا وہی مضمّن کا نام رکھ دیا یہ تسمية المتضمن باسم المتضمن کے قبیل سے ہوا۔

دوسری وجہ تسمیہ: فعل اصطلاحی کل ہے اور فعل لغوی جزء ہے تو جو نام جزء کا تھا وہی نام کل کا رکھ دیا لہذا یہ تسمية الكل باسم الجزء کے قبیل سے ہوا۔

تیسری وجہ تسمیہ: فعل اصطلاحی فرع ہے اور فعل لغوی اصل ہے تو جو نام اصل کا تھا وہی نام فرع کا رکھ دیا لہذا یہ تسمية الفرع باسم الاصل کے قبیل سے ہوا۔

چوتھی وجہ تسمیہ: فعل اصطلاحی مشتمل ہے اور فعل لغوی مشتمل ہے تو جو نام مشتمل کا تھا وہی نام مشتمل کا رکھ دیا یہ تسمية المشتمل باسم المشتمل کے قبیل سے ہوا۔

ثوبه وقد علم بذلك

صاحب کافیہ اس عبارت میں دلیل حصر کے مدح کو بیان کر رہے ہیں کہ دلیل حصر اتنا عمدہ ہے کہ اقسام ثلاثہ میں سے ہر ایک قسم کی جامع اور مانع تعریف بھی معلوم ہو جاتی یہ یہاں پر دس باتیں سمجھے۔

پہلی بات کہ وقد علم میں واؤ کی کیفیت کا بیان۔ کہ واؤ کون سی ہے۔ جس میں چار احتمال ہیں۔

احتمال اول یہ واؤ عاطفہ ہے باقی رہی یہ بات کہ اس کا معطوف علیہ مذکور نہیں۔ اس کا

جواب: یہ ہے کہ یہاں ضمنا مذکور ہے تقدیر عبارت یوں ہے علم الانحصار منه وقد علم الخ دلیل حصر سے انحصار بھی معلوم ہو گیا کہ کلمہ تین قسم میں بند ہے اور اٹھ تلاثہ میں سے ہر ایک کی جامع مانع تعریف بھی معلوم ہو گئی۔

سوال: معطوف اور معطوف علیہ میں مناسبت ہوتی ہے یہاں کیا مناسبت ہے۔

جواب: معطوف علیہ سے نفس انحصار معلوم ہوتا ہے اور معطوف سے انحصار کا نتیجہ معلوم کہ اقسام

ثلاثہ میں سے ہر ایک قسم کی جامع مانع تعریف کا حاصل ہونا یہی نتیجہ ہے دلیل حصر کا **احتمال ثانی** کہ واؤ اعتراضیہ ہے اور یہ جملہ معترضہ دلیل حصر کی مدح کے لیے لایا گیا ہے

سوال: جملہ معترضہ تو معنی دو متصل کلاموں کے درمیان واقع ہوتا ہے۔ یہاں پراخیر کلام میں کیسے آ گیا۔

جواب اول: اول یہ جملہ معترضہ بھی معنی دو متصل کلاموں کے درمیان واقع ہے کہ پہلی الکلمہ لفظ ہے اور دوسری کلام الکلام مانضمن ہے

جواب ثانی: وقد علم کا جملہ معترضہ ہونا ان علماء کا مذہب ہے جن کے ہاں جملہ معترضہ کلام کے اخیر میں بھی واقع ہوتا ہے جیسے حدیث میں ہے انا سید ولد آدم ولا فخر اس میں لا فخر جملہ معترضہ ہے۔

احتمال ثالث: کہ واؤ حالیہ ہے اور مابعد جملہ حالیہ یہ اب تقدیر عبارت یہ ہوگی کہ علم الانحصار منه حال کونہ وقد علم یعنی اس دلیل حصر سے انحصار معلوم ہوا اور آں حالیکہ اس دلیل حصر سے ہر ایک کے تعریف بھی معلوم ہو گئی۔

احتمال رابع: کہ واؤ استنافیہ ہو اور یہ بہ بعد والا جملہ متانقہ سوال مقدر کا جواب ہو۔

سوال: کہ سائل نے یہ سوال کیا کہ کلمہ کی تعریف اور تقسیم اور وجہ حصر کو تو بیان کر دیا اقسام ثلاثہ کی تعریفیں بھی بیان کریں تو علامہ ابن حاجب نے جواب دیا کہ وقد علم

دوسری بات کہ صاحب کافیر نے عرف کالفظ نہیں لائے علیہ کالفظ کیوں لائے ہیں اس میں کیا فائدہ ہے۔

جواب علم اور معرفت میں کئی اعتبار سے فرق ہے۔

(۱) کہ علم کا اطلاق مرکبات اور کلیات کے علم پر ہوا کرتا ہے اور معرفت کا اطلاق جزئیات کی پہچان پر ہوتا ہے۔ اور مابعد میں حد کالفظ آ رہا ہے اور حد جنس اور فصل سے مرکب ہوتی ہے تو یہ مرکبات ہوئے لہذا یہاں مناسب علم ہی کالفظ تھا نہ کہ معرفت کا۔

تیسری بات وقد علم بذلك میں کیفیت (باء) کا بیان اس پر سوال یہ ہوتا کہ باء سے مراد باء سمیت کی ہوگی اب حاصل معنی ہوگا کہ دلیل حصر سبب ہے اقسام ثلاثہ کے علم بالحدود کے لیے حالانکہ دلیل حصر تو تصدیقات کے قبیل سے ہے اور حدود و تصورات کے قبیل سے تو اس سے لازم آیا تصورات کا مستفاد ہونا تصدیقات سے حالانکہ منطق میں یہ مسلمہ قاعدہ ہے کہ تصور تصور سے اور تصدیق تصدیق سے حاصل ہوتی ہے نہ کہ تصور تصدیق سے

جواب یہ اعتراض تب وارد ہوتا ہے جب کہ باء سمیت کے لیے ہو۔ یہاں باء استعانت کے لیے ہے۔ اب تصدیقات کا تصور کے معلوم کرنے کے لیے مدد اور معاون بننا لازم آئے گا جس میں کوئی حرج نہیں تو خلاصہ یہ ہوگا کہ دلیل حصر مدد اور معاون ہے اقسام ثلاثہ کے حدود کو پہچاننے کے لیے

چوتھی بات ذالک کے مشار الیہ کا بیان یہ ذالک اسم اشارہ کے مشار الیہ میں دو احتمال ہیں (۱) اس کا مشار الیہ تقسیم کلمہ ہو (۲) اس کا مشار الیہ دلیل حصر ہو۔ اور یہ دونوں غلط ہیں پہلے احتمال میں معنوی خرابی لازم آتی ہے اس لیے کہ تقسیم کلمہ سے اقسام ثلاثہ کی تعریف معلوم نہیں ہوتی۔ اور اگر دلیل حصر کو بنایا جائے تو یہ بھی غلط ہے اس میں اگرچہ معنوی خرابی لازم نہیں آتی لیکن اس میں یہ خرابی لازم آتی ہے کہ ذالک اسم اشارہ بعید کے لیے ہوتی ہے اور دلیل حصر تو قریب ہے

جواب ذالک کا مشار الیہ دلیل حصر ہے اور بعد کی دو قسمیں ہیں۔ (۱) بعد حسی اور

(۲) بعد ربی تو یہاں پر ذالک اسم اشارہ بعید کے لیے ذکر کیا گیا جسے ذالک الکتاب۔

پانچویں بات کہ اسم اشارہ ہذا قریب کے لیے موضوع ہے اس سے عدول ذالک اسم

اشارہ بعید کی طرف کرنے کا کیا فائدہ ہے۔

جواب: دلیل حصر کہ کمال عظمت پر تشبیہ کرنا مقصود کہ یہ دلیل حصر انتہائی رتبے والی ہے جب اور یہ فائدہ ہذا اسم اشارہ سے حاصل نہ ہوتا۔

چھٹی بات: کہ ضمیر سے اسم اشارہ کی طرف کیوں عدول کیا کیونکہ قاعدہ مسلمہ ہے جب ایک چیز کا ذکر پہلے ہو جائے پھر دوبارہ ذکر کی جائے تو ضمیر کے ذریعے سے ذکر کی جاتی ہے

جواب: دلیل حصر کے کمال ظہور پر تشبیہ کرنا مقصود ہے کہ دلیل حصر اتنا واضح ہے گویا کہ یوں سمجھو کہ یہ محسوسات کے قبیل سے ہے۔ جس میں کسی طرح کا خفاء نہیں اس طرح اس میں بھی کسی طرح کا خفاء نہیں یہ بات ظاہر ہے کہ یہ فائدہ ضمیر کے سے حاصل نہ ہوتا۔

ساتویں بات: کہ حد کل واحد میں دو اضافتیں ہیں پہلی اضافت لفظ حد کی کل کی طرف اور دوسری اضافت کل کی واحد کی طرف۔ پہلی اضافت میں تو کوئی اشکال نہیں وہ اضافت لامی ہے کیونکہ لام کو ظاہر کیا جاسکتا ہے حد لکل واحد البتہ دوسری اضافت کے لامیہ ہونے پر اشکال ہے کہ اضافت لامیہ تو وہ ہوتی ہے جن کا ذکر نا صحیح ہو یہاں پر لام کا ذکر نا صحیح نہیں۔

جواب: مولانا جامی بحرورات کی بحث میں یہ بیان کریں گے کہ اضافت لامیہ کے صحیح ہونے کے لیے لام کا لفظوں میں ذکر کرنا ضروری نہیں بلکہ لام کے مدلول جو مفاد اختصاص ہے اگر وہ حاصل ہو جائے تب بھی اضافت لامیہ ہونا صحیح ہوتا ہے۔ یہاں پر لام کا مدلول اور مفاد جو اختصاص ہے وہ یہاں حاصل ہے۔

آٹھویں بات: حد کل واحد منها کیفیت کا بیان کہ ہا ضمیر کا مرجع اقسام ثلاثہ ہے جن کو مولانا جامی مابعد میں بیان کر رہے ہیں۔

نویں بات: کہ منها من تبعیضہ ہے بیانہ نہیں اس لیے کہ اقسام کا مجموعہ بمنزلہ کل کے ہے اور اس مجموعہ میں سے تنہا اسم اور تنہا فعل اور تنہا حرف یہ اس کی جزئیں ہیں لہذا من تبعیضہ ہے بیانہ نہیں۔

دسویں بات: حدود اقسام ثلاثہ کی کیفیت کا بیان ہے۔ جس کو مولانا جامی وذالک لانہ قد علم سے بیان کر رہے ہیں جس کا حاصل یہ ہے کہ دلیل حصر دو تردیدوں پر مشتمل ہے تردید اول کلمہ

معنی فی نفسہا پردال ہوگا۔ یا معنی فی نفسہا پردال نہ ہوگا۔ اگر معنی فی نفسہا پردال ہو تو یہ تردید اول کی شق اول ہے اور اگر معنی فی نفسہا پردال نہ ہو تو وہ تردید اول کی شق ثانی ہے۔ تردید ثانی اگر کلمہ معنی فی نفسہا پردال ہو تو دو حال سے خالی نہیں اقتران بالزمان ہو گا یا نہیں۔ اگر ہوگا تو یہ تردید ثانی کی شق اول اور اگر نہ ہو تو یہ تردید ثانی کی شق ثانی ہے۔ اب ہم یہ کہتے ہیں کہ تردید اول کی شق ثانی سے فعل کی تعریف معلوم ہوگئی۔ کہ فعل ایسے کلمہ کا نام ہے جو معنی فی نفسہا پردال ہو اور مقترن بالزمان ہو اور تردید ثانی کی شق ثانی سے اسم کی تعریف معلوم ہوگئی۔ کہ اسم ایسے کلمہ کا نام ہے جو معنی فی نفسہا پردال ہو اور مقترن بالزمان نہ ہو۔

سوال: مولانا جامی نے فعل کی تعریف میں لفظ لکن کا استعمال کیا ہے جو کہ استدراک کے لیے آتا ہے یعنی نہیں کلام سے جو وہم پیدا ہوتا تھا اس کو دور کرنے کے لیے حالانکہ فعل کی تعریف میں کوئی وہم تھا ہی نہیں البتہ اسم کی تعریف میں وہم تھا کہ جس طرح فعل مقترن بالزمان ہو اسی طرح شاید اسم بھی مقترن بالزمان ہو۔ تو لفظ لکن کو اسم کی تعریف میں ذکر کرنا چاہیے تھا نہ کہ فعل کی تعریف میں۔

جواب: فعل کی تعریف میں بھی وہم تھا اس لیے کہ حرف کی تعریف یہ تھی کہ معنی فی نفسہا پردال نہ ہو تو اس سے یہ وہم ہو سکتا تھا کہ شاید فعل بھی معنی فی نفسہا پردال نہ ہو تو اس وہم کو دور کرنے کے لیے لفظ لکن کو ذکر کیا۔

قولہ فالکلمہ مشترکہ سے لے کر فعل لکل واحد تک اقسام ثلاثہ کے درمیان ماہہ الاشتراک اور ماہہ الامیٹاز کا بیان ہے جس میں ماہہ الاشتراک کلمہ ہے کہ اسم فعل و حرف ہر تینوں اس میں مشترک ہیں اور ماہہ الامیٹاز مختلف ہے۔

قال الشارح والحرف ممتاز

یہاں سے حرف کہ ماہہ الامیٹاز کا بیان ہے جس کا حاصل یہ ہے کہ حرف کا ماہہ الامیٹاز فعل اور اسم کے اعتبار سے عدم استقلال ہے۔ اس لیے کہ حرف کا معنی مستقل بالمفہومیہ نہیں ہوتا۔ بخلاف فعل اور اسم کے کہ ان کا معنی مستقل ہوتا ہے۔

قال الشارح والفعل ممتاز

اس میں فعل کے مابہ الامتیاز کا بیان ہے کہ فعل کا مابہ الامتیاز حرف کے اعتبار سے استقلال ہے اور اسم کے اعتبار سے اقتران بالزمان ہے۔

قال الشارح والاسم ممتاز

یہاں سے اسم کے مابہ الامتیاز کا بیان ہے کہ اسم کا مابہ الامتیاز حرف کے اعتبار سے استقلال ہے اور فعل کے اعتبار سے مابہ الامتیاز عدم اقتران بالزمان ہے۔

قال الشارح **وعلم لكل واحد** سے لیس المراد تک ما قبل پر تفریح کا بیان ہے کہ جب ہر ایک کا مابہ الامتیاز بھی معلوم ہو گیا اور مابہ الاشتراك بھی تو اب دلیل حصر سے ہر ایک کی جامع مانع تعریف حاصل ہو گئی کیونکہ ہر تعریف انہی دو چیزوں پر مشتمل ہوتی ہے۔ (۱) مابہ الاشتراك (۲) مابہ الامتیاز۔

قال الشارح ولیس المراد بالحد

مولانا جامی کی غرض ایک سوال مقدر کا جواب دینا ہے۔

سوال: دلیل حصر سے ان اقسام ثلاثہ کی تعریفات کا جامع مانع ہونا تو معلوم ہو جاتا ہے لیکن ان تعریفات کا حد ہونا معلوم نہیں ہوتا کیونکہ حد اس تعریف کو کہتے ہیں کہ جس میں مابہ الاشتراك جنس ہو اور مابہ الامتیاز فصل ہو۔ اور ان اقسام ثلاثہ کی تعریف میں مابہ الاشتراك کلمہ جنس نہ ہو بلکہ عرض عام ہو اسی طرح مابہ الامتیاز استقلال اور عدم استقلال اقتران اور عدم اقتران فصل نہ ہو بلکہ خاصہ ہو لہذا صاحب کافیہ کو چاہیے تھا کہ حد کی جگہ تعریف کا لفظ بولتے۔

جواب: مولانا جامی نے جواب دیا کہ حد کا لفظ علم نحو میں ایسی تعریف کے لیے استعمال ہوتا ہے جو تعریف جامع مانع ہو یعنی یہاں پر بھی نحوی اصطلاح مراد ہے نہ کہ منطقی اصطلاح۔

قال الشارح ولله درالمصنف

مصنف کی مدح کا بیان اور دفع دخل مقدر

سوال: اقسام ثلاثہ کی تعریفات کو مصنف کے تین مرتبہ ذکر کیا۔ اولاً وجہ حصر میں۔ ثانیاً قد علم میں ثالثاً صراحۃً ہر ایک کی تعریف کی ہے یہ تکرار بلا فائدہ ہے جو کہ اختصار کے خلاف ہے

جواب: مولانا جامی نے جواب دیا کہ طلباء کے طبائع مختلف ہیں جس کی تین قسمیں ہیں۔

(۱) ذکی وہ ہے کہ جو بات کے سمجھنے میں تینبیہ کے محتاج نہ ہو۔

(۲) متوسط وہ جو بات کے سمجھنے میں تنبیہ کا محتاج ہو۔

(۳) غبی جو تصریحات کا محتاج ہو۔ تو صاحب کافیہ نے دلیل حصر میں جو تعریف ذکر کی ہے اس میں ذکی کی رعایت رکھی ہے وہ اس سے سمجھتا ہے اور قد علم سے متوسط کی رعایت رکھتے ہوئے اسے سمجھایا اور پھر مابعد میں ہر ایک کی علیحدہ تعریف کر کے غبی کی رعایت رکھی ہے اس سے تو علامہ ابن حاجب کا انتہائی کمال درجہ کا ذکی، ذہین، فہمین ہونا معلوم ہوتا ہے۔

سوال: در کے دو معنی ہوتے ہیں۔ (۱) دودھ (۲) بارش

اگر در الضرع ہو تو دودھ مراد ہوتا ہے اور اگر در الغنیم ہو تو بارش مراد ہوتی ہے اور یہ بات ظاہر ہے کہ دونوں معنوں کے اعتبار سے مصنف کی طرف نسبت کرنا درست نہیں۔

جواب: در بمعنی لبن ہو یا بارش ہو۔ دونوں کو خیر کثیر لازم ہے، بارش میں خیر کثیر اس لیے ہے کہ بارش سے سبزہ وغیرہ ہو جاتا ہے اور لبن میں خیر کثیر کا ہونا بھی واضح ہے کہ عرب کا گزارہ اسی پر ہوا کرتا تھا۔ اور یہاں در سے مراد خیر کثیر ہے اب معنی یہ ہوگا کہ اللہ تعالیٰ ہی کے لیے مصنف کی خیر کثیر ہے لہذا ذکر تو در کا ہے لیکن مراد خیر کثیر ہے۔

سوال: جب خیر کثیر مصنف کی ہے تو اللہ کی طرف منسوب کیوں کی جاتی ہے۔

جواب: عربوں کی عادت تھی کہ جو عظیم کام ہوتا تو اس کی نسبت اللہ کی طرف کرتے تھے اس لیے کہ خیر کثیر کی توفیق اللہ ہی دیتے ہیں۔

قال المناقب الکلام علامہ ابن حاجب نحو کے موضوع اول کلمہ کی تعریف اور اقسام ملاحظہ اور ان کی وجہ حصر کے بیان سے فارغ ہونے کے بعد اب نحو کا دوسرا موضوع کلام کی تعریف اور تقسیم بیان کرنا چاہتے ہیں۔ کلام کی تعریف الکلام ما تضمن کلماتین بالاسناد کلام ایسے لفظ کو کہتے ہیں جو دو کلموں کو مضمین ہو بسبب اسناد کے عام ازیں کہ وہ دو کلموں حقیقی ہوں یا حکمی ہوں یا ایک حقیقی ہو اور ایک حکمی۔

سوال: علامہ ابن حاجب نے کلام کی تعریف کو حرف عطف کے ساتھ کیوں ذکر نہیں کیا حالانکہ

حرف عطف کو ذکر کرنا چاہیے تھا تا کہ ما قبل کے ساتھ ربط ہو جاتا۔

جواب: مصنف اگر حرف عطف ذکر کر دیتے تو اس سے یہ بات معلوم ہوتی کہ کلمہ نحو کا موضوع بالاصالت اور بالذات ہے اور کلام نحو کا موضوع ضمناً اور طبعاً ہے کیوں کہ یہ معطوف معطوف علیہ ہو جاتے اور قاعدہ ہے کہ معطوف علیہ اصل ہوتا ہے اور معطوف علیہ فرع ہوتا ہے حالانکہ جس طرح کلمہ نحو کا اصلاً مستقلاً موضوع ہے اسی طرح کلام بھی نحو کا موضوع اصلاً مستقلاً ہے۔

قال الشارح فی اللغة ما يتكلم شارح علیہ الرحمۃ کلام کا لغوی معنی بیان کرنا چاہتے ہیں جس کا حاصل یہ ہے کہ کلام ایسا لفظ ہے جس کو تلفظ کیا جائے عام اڑیں کہ آئیل ہو جیسے زید یا کثیر ہو جیسے زید ا قائم اور اصطلاحی معنی وہ بیان ہو چکا ہے۔ اسی طرف اشارہ کیا مولانا جامی نے فی الاصطلاح سے۔

نائدہ کلام اصطلاحی اور کلام لغوی میں تین اعتبار سے فرق ہے۔

پہلا فرق: کلام لغوی عام ہے اور کلام اصطلاحی خاص ہے۔ اس لیے کہ کلام لغوی مہمل کو بھی شامل ہے کہ اس کا تلفظ کیا جاسکتا ہے۔ بخلاف کلام اصطلاحی کے کہ وہ مہمل کو شامل نہیں ہے۔

دوسرا فرق: کلام لغوی ایسے لفظ کو شامل ہے جو کسی نسبت پر مشتمل نہ ہو جیسے زب بخلاف کلام اصطلاحی نسبت پر مشتمل ہوتی ہے۔

تیسرا فرق: کلام لغوی مرکب تام اور مرکب ناقص کو بھی شامل ہے بخلاف کلام اصطلاحی کے کہ وہ فقط مرکب تام کو شامل ہے۔

قال الشارح ای لفظ تضمن مولانا جامی کی غرض ایک سوال مقدر کا جواب دینا ہے۔

سوال اول: لفظ ما میں چار احتمال ہیں اور چاروں باطل ہیں۔

(۱) اس سے مراد لفظ ہو تو یہ تعریف نعم پر صادق آتی ہے اس لیے کہ نعم بھی زید قائم دو کلموں کو شامل ہے حالانکہ نعم کلام نہیں۔

(۲) اگر ما سے مراد شی ہو تو یہ تعریف دیوار اور کاغذ پر صادق آئے گی جب کہ اس پر زید قائم لکھ دیا جائے حالانکہ دیوار اور کاغذ کلام نہیں۔

(۳) اگر ما سے مراد کلمہ ہو تب بھی غلط ہے اس لیے کہ ایک کلمہ دو کلموں کو کیسے متضمن ہو سکتا

ہے نیز حمل الجزء علی الكل کی خرابی بھی لازم آئے گی۔

(۲) اگر ما سے مراد کلام ہو تو اخذ المحذوف فی الحد کی خرابی جو کہ دور ہے اور باطل ہے۔

کیونکہ معرف بھی کلام ہے اور تعریف میں بھی کلام کا ذکر آ گیا۔

جواب: ما سے مراد لفظ ہے باقی رہا یہ اشکال کہ یہ تعریف نعم پر صادق آتی ہے جواب یہ ہے کہ نعم دو کلموں کو متضمن نہیں بلکہ اس کے بعد دو کلموں میں محذوف ہوتے ہیں۔

سوال ثانی: ضابطہ ہے کہ جب مبتداء اور خبر دونوں معرفہ ہو تو درمیان میں ضمیر فصل کا لانا

ضروری ہوتا ہے یہاں پر دونوں معرفہ ہیں کہ الکلام بھی معرفہ ہے اور ما موصولہ بھی معرفہ ہے۔
ضمیر فصل کیوں نہیں لائی گئی۔

جواب: شارح نے لفظ نکرہ نکال کر جواب دیا کہ یہاں ما موصولہ ہے موصولہ نہیں اور ما موصولہ نکرہ ہوتا ہے تو لہذا جب خبر نکرہ ہے تو ضمیر فصل نہیں لائی گئی۔

قال الماتن کلمتین

قال الشارح حقیقتاً او حکماً مولانا جامی کی غرض ایک سوال مقدر کا جواب دینا ہے۔

سوال اول: کلام کی تعریف جامع نہیں اس لیے کہ یہ زید قائم ابوہ اور زید ابوہ قائم پر صادق نہیں آتی کیونکہ یہ دو کلموں کو متضمن نہیں بلکہ چار کلموں کو متضمن ہے۔

جواب: دیا کلمتین میں تعمیم ہے خواہ حقیقتاً ہوں یا حکماً ہوں۔

کلمہ حقیقی: اس کو کہتے ہیں جس میں تین چیزیں پائی جائیں۔

(۱) وضع بھی حقیقتاً ہو۔ (۲) افراد بھی حقیقتاً ہو۔ (۳) تلفظ بھی حقیقتاً ہو۔

کلمہ حکمی: وہ ہے جس میں کوئی ایک چیز نہ ہو دوسری تعریف کلمہ حکمی وہ ہے جس کے قائم

مقام کلمہ حقیقی واقع ہو سکے۔ مثال کے طور پر ہدا وغیرہ اب جواب کا حاصل یہ ہے کہ زید ابوہ

قائم اگرچہ حقیقتاً دو کلموں میں نہیں لیکن حکماً دو کلموں میں ہیں اس لیے کہ قائم ابوہ یہ کلمہ حکمی ہے اس کی

تاویل قائم الاب کے ساتھ کی جاسکتی ہے۔

فائدہ: سوال اس تاویل کے باوجود پھر بھی تو تین کلموں میں دو کلموں میں نہیں۔

جواب: ترکیب اضافی میں مقصود مضاف ہوتا ہے نہ کہ مضاف الیہ۔

سوال ثانی: کلام کی تعریف جامع نہیں یہ جسق مہمل پر صادق آتی ہے اسی طرح دیز مقلوب زید پر بھی، اول میں جسق کالفظ مہمل ہے اور ثانی مثال میں دیز کالفظ مہمل ہے۔ جب یہ مہمل ہیں تو کلمہ ہی نہیں ہوا تو لہذا یہ کلام ایک کلمہ سے ہوئی نہ کہ دو کلموں سے۔

جواب: کلمتین میں تعیم ہے خواہ وہ حکما ہو یا حقیقتا اور جسق اگرچہ حقیقتا کلمہ نہیں لیکن حکما کلمہ ہے کہ یہ بناویل ہذا اللفظ ہو کر یہ کلمہ موضوع کے حکم میں ہے۔

سوال ثالث: کلام کی تعریف پھر بھی جامع نہیں یہ اضرب پر صادق نہیں آتی کیونکہ اس میں ایک کلمہ ہے دو کلمیں نہیں۔ حالانکہ یہ بالاتفاق کلام ہے۔

جواب: کلمتین میں تعیم ہے کہ خواہ حقیقتا ہوں یا حکما ہوں اور اضرب میں ایک کلمہ حقیقتا ہے اور ایک اس میں حکمانت ضمیر مستر ہے۔

قال الشارح ای یکون کل واحدة یہ عبارت سوال مقدر کا جواب ہے۔

سوال: قاعدہ مسلمہ یہ کہ متضمن اور متضمن میں تغائر ہوا کرتا ہے شیء واحد نہیں ہو سکتی مثلاً گلاس میں پانی ہو تو گلاس متضمن اور پانی متضمن ہوگا لیکن یہاں پر کلام کی تعریف میں اتحاد بین المتضمن بالمتضمن کی خرابی لازم آتی ہے کہ مثلاً زید قائم یہ کلمہ ہونے کی وجہ سے متضمن ہے اور پھر وہی دو کلمیں متضمن بھی ہیں۔

جواب: تغائر کی دو قسمیں ہیں تغائر حقیقی اور تغائر حکمی اور یہاں پر تغائر حکمی موجود ہے کیونکہ زید قائم میں دو اعتبار ہیں۔ (۱) ہیئت اجتماعیہ۔ (۲) ہیئت انفرادیہ۔

زید قائم تو ہیئت اجتماعیہ کے اعتبار سے تو متضمن ہے اور ہیئت انفرادیہ کے اعتبار سے متضمن ہے۔

قال الیاقین بالاسناد

قال الشارح ای تضمننا سے والاسناد تک تین باتوں کا بیان ہے۔ (۱) بالاسناد یہ

نظر مستقر حاصل کے متعلق ہو کر یہ صفت ہے تضمننا موصوف محذوف کی پھر یہ موصوف صفت مل کر یہ مفعول مطلق ہے تضمننا کے لیے تو عبارت یہ ہوگی ما تضمن کلمتین تضمننا حاصل بالاسناد اور دوسری بات کہ بالاسناد میں باء سببیہ ہے اور تیسری بات الاسناد میں الف لام مضاف الیہ کا عوض ہے۔

قال الشارح وهو الاسناد نسبة احد الكلمتين کلام کی تعریف میں

اسناد کے لفظ کا ذکر تھا اس لیے مولانا جامی اس کی تعریف کرنا چاہتے ہیں۔ اسناد کی تعریف یہ ہے کہ دو کلموں میں سے ایک کلمہ کا دوسرے کلمہ کے ساتھ اس طور پر ملنا کہ یہ انضمام مخاطب کو فائدہ تامہ کا فائدہ دے عام ازیں کہ دونوں کلمے حقیقی ہوں یا ایک حقیقی اور ایک حکمی ہو۔

سوال: نسبة احدی الكلمتين میں جو نسبت کا لفظ آیا ہے اس کا معنی ہے ثبوت الشئ لشیء یا انتفاء شیء عن شیء اور نسبت بایں معنی تو معنی کی صفت ہے کلمہ کی نہیں لہذا نسبت کے لفظ کو کلمہ کی طرف نسبت کرنا صحیح نہیں۔

جواب اول: نسبة کا یہاں حقیقی معنی مراد نہیں بلکہ مجازی معنی مراد ہے۔

جواب ثانی: یہاں مضاف محذوف ہے تقدیر عبارت یوں ہوگی نسبة مدلول احدی الكلمتين اب تعریف کا حاصل یہ ہوگا کہ دو کلموں میں سے ایک کلمہ کے مدلول کی نسبت کرنا دوسرے کلمے کے مدلول کی طرف اس طور پر کہ یہ نسبت مخاطب کو فائدہ تامہ ہو لہذا نسبت کو کلمہ کی طرف منسوب کرنا درست ہو۔

فائدہ: سوال اسناد کی یہ تعریف جامع نہیں اس لیے کہ یہ اس اسناد کو شامل نہیں جو جملہ شرطیہ میں پائی جاتی ہے کیونکہ جملہ شرطیہ میں ایک کلمہ کی دوسرے کلمہ کے ساتھ نسبت نہیں ہوتی بلکہ جملہ کی جملہ کی طرف نسبت ہوتی ہے۔ ان كان الشمس طالعة فالنهار موجود۔

جواب: اس بات میں اختلاف ہے کہ جملہ شرطیہ میں اسناد شرط و جزا کے مابین ہوتا ہے یا صرف جزا میں ہوتا ہے۔ اس میں دو مذہب ہیں۔

اہل منطق: کے ہاں جملہ شرطیہ میں اسناد شرط و جزا کے مابین ہوتا ہے۔

اہل عربیت: کے نزدیک اسناد صرف جزا میں ہوتا ہے۔ شرط تو اس کے لیے بمنزلہ قید اور طرف کے ہوتی ہے۔ جیسے ان كانت الشمس طالعة فالنهار موجود یہ جملہ شرطیہ ہے اس کی جزا فالنهار موجود میں اسناد ہے اور شرط ان كانت الشمس طالعة یہ اس کے لیے بمنزلہ ظرف اور قید کے ہے، اب تقدیر عبارت یہ ہوگی النهار موجود وقت طلوع الشمس یہاں اہل عربیت کا مذہب مراد ہے، اور معترض کے اعتراض کا مدار اہل منطق کی اصطلاح ہے۔

فائدہ سوال اسناد کی یہ تعریف اس اسناد کو شامل نہیں جو اسناد ایسے جملہ میں پایا جائے جس میں جملہ کا تلفظ کے وقت مخاطب موجود نہ ہو اسی طرح اس اسناد کو بھی شامل نہیں جو ایسے جملہ میں پایا جائے جس میں جملے کا مفہوم مخاطب کو پہلے ہی سے حاصل ہو جیسے السماء فوقنا۔

جواب: افادۃ المخاطب سے بالفعل افادہ مراد نہیں بلکہ تعمیم ہے کہ افادۃ مخاطب بالفعل ہو یا فادہ مخاطب کی صلاحیت ہو اور یہ بات ظاہر ہے کہ ان جملوں میں اگرچہ بالفعل افادہ مخاطب نہیں لیکن افادہ کی صلاحیت ہے۔

فائدہ فائدہ تامہ ایسے فائدہ کو کہا جاتا ہے جس پر متکلم کا سکوت صحیح ہو اور سکوت کے صحیح ہونے کا مطلب یہ ہے کہ اہل لسان اس کے سکوت کو خطا نہ سمجھیں تو ایسی صورت میں فائدہ تامہ ہوگا۔

قال النشارح **ما يتناول المهملات** اس عبارت میں مولانا جامی کلام کی تعریف میں جو قیود تھی ان کے فوائد بیان کر رہے ہیں جس کا حاصل یہ ہے کہ اس تعریف میں ما جنس ہے جو موضوعات اور مہملات، مفردات اور مرکبات کلامیہ اور غیر کلامیہ سب کو شامل ہے۔ اور تضمن کلمتین یہ قید اول اور فصل اول ہے، اس کا فائدہ یہ ہے کہ اس سے دو چیزیں نکل جاتی ہیں مفردات اور مہملات اور بالاسناد دوسری قید ہے اس کا فائدہ یہ ہے کہ اس سے مرکبات ناقصہ خارج ہو گئے۔ مرکبات ناقصہ عام ہے مرکب اضافی ہو یا مرکب توصیفی اسی طرح مرکب بنائی ہو یا مرکب صوتی وغیرہ۔

بقیت المركبات باقی اس تعریف میں مرکبات تامہ رہ گئے خواہ وہ مرکب تامہ خبریہ ہوں یا انشائیہ ہوں پھر خبریہ ہو کر عام ہے کہ جملہ اسمیہ ہو یا جملہ فعلیہ پھر فعلیہ ہو کر فاعل میں تعمیم ہے کہ خواہ فاعل مذکر ہو یا فاعل مؤنث۔ انشائیہ ہو کر تعمیم ہے کہ خواہ وہ امر ہو یا نہی ہو یہ تمام کلام کی تعریف میں داخل ہو جائیں گے۔

قال النشارح **فان كل واحد منهما** انطباق الباقی الی المثل لہ کا بیان ہے برائے دفع دخل مقدر۔

سوال: اضرب اور لا تضرب ان کو کلام کہنا درست نہیں اس لیے کہ یہ ما تضمن کلمتین نہیں۔

جواب: کلمتین سے مراد عام ہیں کہ خواہ وہ دونوں ملفوظ حقیقی ہوں یا ملفوظ حکمی ہوں جیسے اضرب

میں مسند تو ملفوظ حقیقی ہے اور مسند الیہ جو ضمیر انت ہے وہ ملفوظ حکمی ہے ایسے ہی لاتضرب میں تو جب اسناد پایا جاتا ہے اور دو کلمہ موجود ہیں لہذا یہ کلام ہوئے۔

قال الشارح **وحيث كانت الكلمتان** مولانا جامی کی غرض ایک سوال مقدر کا جواب دینا ہے۔

سوال: کلام کی تعریف جامع نہیں اس لیے کہ یہ اس کلام کو شامل نہیں کہ جس کلام میں مبتدا کی خبر جملہ اسمیہ ہو جیسے زید ابوہ قائم ایسے ہی کلام کی تعریف اس کلام کو بھی شامل نہیں جس میں مبتدا کی خبر جملہ فعلیہ ہو جیسے زید قام ابوہ۔ اسی طرح اس کو بھی شامل نہیں جس میں مبتدا کی خبر شبہ جملہ ہو جیسے زید قائم ابوہ اس لیے کہ تعریف میں کہا گیا کہ دو کلموں کو مضمین ہو اور یہاں تو تین کلموں کو مضمین ہے اسی طرح جسق مہمل کو بھی شامل نہیں اور ایسے ہی دیز مقلوب زید کو بھی شامل نہیں اس لیے کہ دیز اور جسق مہمل نہ ہونے کی وجہ سے کلمہ نہیں۔

جواب: ما قبل میں ہم تعمیم کر چکے ہیں کہ کلمتین سے مراد عام ہے اور ان کے جوابات بھی دیئے جا چکے ہیں۔

قال الشارح **اعلم ان کلام المصنف** ایک فائدہ کا بیان ہے جس کا حاصل یہ ہے کہ شحاة کا اس بات میں اختلاف ہے کہ مسند اور مسند الیہ کے متعلقات کا کلام میں دخل ہے یا نہیں۔ صاحب مفہم نے جو کلام کی تعریف کی ہے وہ یہی ہے کہ کلام ہو المرکب تو مبتدا خبر دونوں کو معرّفہ لائے اور قاعدہ ہے کہ جب ضمیر فصل دو معرفوں کے درمیان آجائے تو وہ حصر کا فائدہ دیا کرتا ہے تو اس سے معلوم ہوا کہ صاحب مفہم کے نزدیک کلام بند ہے دو کلموں میں لہذا متعلقات اور ملحقات کو کلام میں قطعاً دخل نہیں۔ مثلاً ضربت زیداً قائماً میں کلام فقط ضربت ہے زیداً قائماً یہ کلام سے خارج ہے اور صاحب کافیہ کی عبارت سے بظاہر یہ معلوم ہوتا ہے کہ متعلقات کو دخل ہے کیونکہ تعریف میں کوئی حصر کا کلمہ نہیں لائے اور نہ ہی فقط کی قید لگائی ہے لیکن مولانا جامی نے لفظ ظاہر لا کر اشارہ کر دیا کہ ہو سکتا ہے کہ صاحب کافیہ کے ہاں فقط کی قید ملحوظ اور معتبر ہو۔

قال الشارح **ثم اعلم ان صاحب المفصل** سے متن تک ایک اور فائدے کا بیان

ہے جس سے پہلے ایک فائدہ جان لیں۔

فائدہ کہ اسناد کی دو قسمیں ہیں۔ (۱) اسناد مقصود لذاتہ (۲) اسناد غیر مقصود لذاتہ۔

اسناد مقصود لذاتہ : وہ جس کے ساتھ متکلم اپنے مخاطب کو اولاً بالذات فائدہ تامہ پہنچانا چاہے جیسے زید قائم۔

اسناد غیر مقصودی : وہ ہے جس سے مخاطب کو فائدہ تامہ پہنچانا مقصود نہ ہو بلکہ وہ ذریعہ ہو اس اسناد کے لیے جس سے مخاطب کو فائدہ تامہ پہنچانا مقصود ہو۔ مثلاً زید قائم ابوہ یہاں دو اسناد ہیں۔

(۱) زید اور قائم کے درمیان (۲) قائم اور ابوہ کے درمیان اول اسناد مقصودی ہے اور دوسرا اسناد غیر مقصودی ہے اسی طرح وہ جملہ جو ابتدا کی خبر واقع ہو رہا ہو جیسے زید قائم ابوہ اور وہ جملہ جو صفت واقع ہو اور وہ جملہ جو حال واقع ہو اور وہ جملہ جو وصلہ واقع ہو ان سب میں اسناد غیر مقصودی ہوا کرتا ہے۔ اب وہ فائدہ سمجھیں جو مولانا جامی نے بیان کیا ہے، کہ اس بات میں اختلاف ہے کلام اور جملہ میں فرق ہے یا نہیں جس میں دو مذہب ہیں۔

پہلا مذہب صاحب مفصل علامہ جارا اللہ زنجیری اور صاحب لباب علامہ تاج الدین محمد سبکی

ان دونوں کا مذہب یہ ہے کہ کلام اور جملہ میں نسبت تساوی کی ہے اور یہ دونوں مترادف ہیں

دوسرا مذہب بعض شحاح کا ہے ان کے نزدیک جملہ اور کلام میں عموم خصوص مطلق کی نسبت ہے یعنی کلام اخص ہے اور جملہ اعم ہے لہذا ہر کلام جملہ تو ہو سکتی ہے لیکن ہر جملہ کلام نہیں ہو سکتا۔

جہ فرق یہ بیان کی جاتی ہے کہ ان کے نزدیک کلام میں اسناد مقصود لذاتہ شرط ہے اور جملہ

میں تعین ہے کہ خواہ اسناد مقصودی ہو یا غیر مقصودی ہو لہذا وہ جملہ جس میں اسناد مقصود لذاتہ ہو۔ جس

طرح ہم نے بیان کر دیا ہے زید ابوہ قائم وہ جملے تو ہوں گے مگر کلام واقع نہیں ہوں گے باقی

رہی یہ بات کہ مصنف ابن حاجب کا کیا مذہب ہے مولانا جامی نے اس کا جواب دیا کہ مصنف

کے کلام میں بڑا ہی کمال ہے کہ ان کے کلام کو دونوں مذاہب پر منطبق کیا جاسکتا ہے، پہلے مذہب

پر اس طرح کہ صاحب کافیر نے اسناد کو مطلق ذکر کیا ہے جس کے لیے مقصود لذاتہ کی قید نہیں ذکر کی

جس سے معلوم ہوتا ہے کہ کلام اور جملہ کے درمیان نسبت تساوی کی ہے اور یہی پہلا مذہب ہے۔

اور دوسرے مذہب پر بھی انطباق کیا جاسکتا ہے کہ صاحب کافیہ نے بالاسناد میں الاسناد کو معرف بلام عہد خارجی ذکر کیا ہے جس سے اشارہ ہے کہ مطلق اسناد مراد نہیں بلکہ خاص اسناد مراد ہے یعنی اسناد مقصود لذاتہ، تو جس سے معلوم ہوتا ہے کہ کلام اور جملہ میں عام اور خاص مطلق کی نسبت ہے اور یہی دوسرا مذہب ہے۔

قال المتن ولا یتاتی ذالک الا فی اسمین او اسم وفعل مصنف علیہ

الرحمۃ کلام کی تعریف سے فارغ ہونے کے بعد کلام کی تقسیم بیان کرنا چاہتے ہیں کہ کلام کی صرف دو قسمیں ہیں۔ (۱) جملہ اسمیہ (۲) جملہ فعلیہ، اسمین سے مراد جملہ اسمیہ ہے اور اسم و فعل سے مراد جملہ فعلیہ ہے۔

فائدہ سوال اسم و فعل سے جملہ اسمیہ مراد لیا جاسکتا ہے اس لیے کہ اگر اسم مقدم ہو اور فعل مؤخر ہو تو وہ جملہ اسمیہ ہوا کرتا ہے نہ کہ فعلیہ جیسے زید قام لہذا مصنف کی عبارت میں صرف ایک قسم مذکور ہے یعنی جملہ اسمیہ۔

جواب: کافیہ کے دو نسخے ہیں۔ (۱) جس میں ہے فعل و اسم اور دوسرے نسخے میں ہے اسم و فعل۔ پہلے نسخے کے مطابق کوئی اشکال ہی نہیں ہوتا البتہ دوسرے نسخے کے مطابق اشکال وارد ہوتا ہے، اس کا یہ جواب دیا گیا کہ اس نسخے کے مطابق بھی مراد جملہ فعلیہ ہے لیکن اسم کی عظمت شان کو ملحوظ رکھتے ہوئے اسم کو مقدم کر دیا گیا ہے کہ اسم مؤخر بھی ہو جائے جملہ فعلیہ میں تب بھی مسند الیہ اسم ہو گا نہ کہ فعل۔

قال الشارح ولا یحصل مولانا جامی کی غرض ایک سوال مقدر کا جواب دینا ہے۔

سوال: یتاتی مأخوذ ہے اتیان سے بمعنی آمدن اور یہ تو ذی روح کی صفت ہے لہذا اس کی نسبت کلام کی طرف کرنا صحیح نہیں۔

جواب: اتیان کے دو معنی ہیں۔ (۱) آمدن مثنیٰ بالاقدم یہ معنی حقیقی ہے۔ (۲) حصول، یہ معنی مجازی ہے اور اتیان پہلے معنی کے اعتبار سے ذی روح کی صفت ہے اور دوسرے معنی کے اعتبار سے غیر ذی روح کی صفت ہے اور یہاں پر دوسرا معنی مراد ہے حصول۔

قال الشارح ذالک ای الکلام مولانا جامی کی غرض ایک سوال مقدر کا جواب دینا ہے۔

سوال: ذالك کے مشارالیه میں تین احتمال ہیں۔ (۱) اسناد (۲) تضمن (۳) کلام، ان میں سے مشارالیه کیا ہے مشارالیه کون ہے۔

جواب: جواب دیا کہ مشارالیه کلام ہے تضمن اور اسناد نہیں جس دو وجہ ہیں۔ (۱) کہ یہاں کلام کی تقسیم ہے اور قاعدہ ہے تقسیم میں مقسم کا ذکر کیا جاتا ہے۔ (۲) ذالك اسم اشارہ بعید ہے اور کلام بنسبت تضمن اور اسناد کے بعید ہے لہذا اس کو مشارالیه بنانا مناسب ہے۔

قال الشارح فی ضمن

سوال: فی ظرفیت کے لیے ہے جس کا ما بعد ظرف اور ما قبل ظرف ہو کرتا ہے اور قاعدہ ہے کہ ظرف اور ظرف میں تغایر ضروری ہوتا ہے جیسے الماء فی الكوز اور اگر ظرف ظرف ایک ہو جائے تو اس کو ظرفیۃ الشئ لنفسه کہا جاتا ہے جو کہ باطل ہوا کرتا ہے اب سوال کا حاصل یہ ہے کہ فی کا ما قبل ذالك ہے جس سے مراد کلام ہے اور فی کا ما بعد اسمین ہے اس سے مراد بھی کلام ہے تو حاصل عبارت یہ ہوگا ولا یتانی الکلام الا فی الکلام اور یہ ظرفیۃ الشئ لنفسه ہونے کی وجہ سے باطل ہے۔

جواب: شارح نے لفظ ضمن سے اشارہ کر دیا کہ ظرف ظرف میں تغایر موجود ہے کیونکہ ما قبل ظرف کلام سے مراد کلام کلی ہے اور اسمین سے مراد کلام جزئی ہے، یا بعنوان دیگر کلام اول سے مراد کلام عام ہے اور اسمین سے مراد کلام خاص ہے تو مطلب ہوگا کہ وہ عام کلام یا کلام کلی اپنے جزئی میں حاصل ہوگی تو ظرفیۃ الشئ لنفسه کی خرابی لازم نہیں آئے گی بلکہ دونوں میں تغایر موجود ہے۔

قال الشارح احدھما مسند والاخر مسند الیہ سوال مقدر کا جواب ہے۔

سوال: غلام زید میں دو اسم تو ہیں لیکن اسناد نہیں یعنی مسند اور مسند الیہ نہیں۔

قال الشارح فی ضمن اسم مسند الیہ وفعل مسند مولانا جامی کی

غرض ایک سوال مقدر کا جواب دینا ہے۔

سوال: جملہ فعلیہ کی تعریف دخول غیر سے مانع نہیں کہ یہ ضربک پر صادق آ رہی ہے۔ ضرب

فعل ہے اور کاف ضمیر اسم حالانکہ یہ کلام نہیں۔

جواب: شارح نے کہ اسم سے مراد مسند الیہ ہے اور فعل سے مراد مسند ہے اور آپ کی پیش کردہ مثال میں کاف ضمیر اسم تو ہے لیکن مسند الیہ نہیں۔

قولہ و فی بعض النسخ اس عبارت میں اختلاف نسخ کا بیان ہے۔ جو سوال و جواب کے انداز میں گزر چکے ہیں۔

قال الشارح فان الترتیب مولانا جامی کی غرض ایک سوال مقدر کا جواب دینا ہے

سوال: کہ علامہ ابن حاجب نے کلام کی تقسیم میں کلمہ حصر کو ذکر کیا جب کہ کلمہ کی تقسیم میں حصر کو ذکر نہ کیا اس کی کیا وجہ ہے۔

جواب: کلمہ کی تعریف میں حصر عقلی تھا کہ اقسام ثلاثہ کے علاوہ کوئی اور احتمال نہیں تھا اس لیے وہاں حرف حصر کے ذکر کی ضرورت ہی نہیں تھی اور جب کلام میں چھ احتمال تھے جن میں سے دو صحیح باقی مردود تھے اس لیے کہ کلمہ حصر کو ذکر کر دیا کہ کلام صرف دو قسموں سے حاصل ہوتی ہے، اور کلام کی اقسام میں عقلی طور پر چھ احتمالات یہ ہیں۔

(۱) دونوں اسم ہوں

(۲) دونوں فعل ہوں

(۳) ایک اسم ہو ایک فعل ہو

(۴) ایک اسم ہو اور ایک حرف ہو

(۵) ایک فعل ہو اور دوسرا حرف ہو

(۶) ایک فعل ہو اور دوسرا حرف ہو

ان چھ میں سے دو ہی احتمال صحیح تھے اس لیے کہ کلام میں اسناد ضروری ہے اور اسناد کے لیے مسند اور مسند الیہ کا ہونا ضروری ہے اور یہ بات ظاہر ہے کہ اسناد یعنی مسند اور مسند الیہ فقط ان دو ہی قسموں میں پائی جاتی ہے یعنی (۱) دونوں اسم ہوں۔ جیسے زید قائم جملہ اسمیہ ہے۔

(۲) فعل اور اسم ہوں جیسے قام زید۔

قال الشارح نحو یازید مولانا جامی کی غرض ایک سوال مقدر کا جواب دینا ہے۔

سوال: کلام کو دو قسموں میں منحصر کرنا باطل ہے اس لیے کہ یازید کلام ہے جو کہ صرف اور اسم سے مرکب ہے۔

جواب: یازید کلام نہیں بلکہ یاقا مقام ہے ادعو اور اطلب کے لہذا یہ فعل اور اسم سے مرکب ہوئی۔

تعریف اسم

قال المتن الاسم ما دل على معنى في نفسه مصنف علامہ ابن حاجب

اسم کی صراحتاً تعریف کو بیان کر رہے ہیں جس کا حاصل یہ ہے کہ اسم ایسے کلمہ کو کہا جاتا ہے جو معنی فی نفسہ یعنی معنی مستقل پر دال ہو اور وہ معنی تین زمانوں میں سے کسی زمانے کے ساتھ ملا ہوا نہ ہو۔

قال الشارح کلمة دلت مولانا جامی کی غرض ایک سوال مقدر کا جواب دینا ہے۔

سوال: لفظ ما میں چار احتمال ہیں اور چاروں باطل ہیں۔

(۱) ما سے مراد شئی ہو تو یہ تعریف دو ال اربعہ صادق آئے گی کیونکہ وہ بھی ایک شئی ہے جو مستقل معنی پر دلالت کرتے ہیں اور مقترن بالزمان بھی نہیں۔ (۲) ما سے مراد لفظ ہو تو تعریف کلام پر صادق آئے گی مثلاً زید قائم کا مجموعہ لفظ ہے جو کہ مستقل معنی پر دال ہے اور مقترن باحد الازمنة الثلاثة بھی نہیں۔

(۳) ما سے مراد اسم ہو تو تعریف میں اخذ الن محدود فی الحد کی خرابی لازم آتی ہے جو کہ دور ہے۔

(۴) ما سے مراد کلمہ ہو تو راجع مرجع میں مطابقت نہیں اس لیے کہ دل میں ہو ضمیر راجع ہے ما کی طرف اور ما سے مراد کلمہ ہے جو کہ مؤنث ہے پھر دل کی بجائے دلت کہنا چاہیے تھا۔

جواب: شارح نے جواب دیا کہ ما سے مراد کلمہ ہے جس پر قرینہ یہ ہے کہ کلمہ مقسم ہے اور اسم اس کا قسم ہے اور قاعدہ ہے کہ اقسام میں مقسم معتبر ہوا کرتا ہے۔ باقی رہا اشکال کہ راجع مرجع میں مطابقت نہیں۔ اس کا جواب یہ ہے کہ مطابقت موجود ہے اس لیے کہ ضابطہ ہے کہ جب ایک لفظ لفظ کے اعتبار سے مذکر اور معنی کے اعتبار سے مؤنث ہو تو لفظ کی رعایت بھی جائز ہے اور معنی کی رعایت بھی جائز ہے کیونکہ لفظ ما لفظ کے اعتبار سے مذکر تھا اس لیے مصنف نے مذکر کی ضمیر لوثانی ہے۔ نیز مولانا جامی نے ما کی تفسیر کلمہ نکرہ کے ساتھ کر کے اس بات کی طرف اشارہ کر دیا کہ یہاں ما موصوفہ ہے موصولہ نہیں جس پر قرینہ یہ ہے کہ یہ مقام مقام خبر ہے اور مقام خبر میں اصل نکرہ ہونا ہے اور یہ بات ظاہر ہے کہ ما موصوفہ نکرہ ہوا کرتا ہے موصولہ نہیں۔

نیز تیسری بات کہ مولانا جامی نے دلت فعل نکال کر یہ بتا دیا کہ اصل مقام یہاں پر فعل مؤنث کا تھا

کیونکہ ضمیر راجع ہونی تھی ما کی طرف اور ما سے مراد کلمہ ہے جو کہ مؤنث ہے۔

قال الشارح **کان فی نفسہ** مولانا جامی نے ترکیب کو بیان کیا ہے جس میں کئی احتمال ہیں پہلا احتمال کے فی نفسہ ظرف مستقر ہو کر متعلق ہو گا ان کے جو صفت ہے معنی کی دوسرا احتمال یہ ظرف لغو متعلق ہے دل فعل مذکور کے۔ تیسرا احتمال یہ ظرف مستقر ہو کر معنی سے حال ہو۔ چوتھا احتمال فی نفسہ ظرف مستقر ہو کر دل فعل مذکور کی ضمیر مستتر ہو سے حال ہو۔ آخری دونوں احتمالوں کی صورت میں بقدر عبارت یوں ہوگی سائنا فی نفسہ مولانا جامی نے پہلے احتمال کو متعین کر کے باقی احتمالوں کو رد کر دیا باقی رہی یہ بات کہ فی نفسہ ظرف لغو کیوں نہیں بن سکتی اس لیے کہ دلالت کا صلہ پایا علی ہوا کرتا ہے فی نہیں ہوتا اب فی کو باء یا علی کے معنی میں لیا جائے گا یہ مجاز غیر مشہور ہے اور مجاز غیر مشہور کے تعریفات کے اندر ذکر کرنا صحیح نہیں ہوتا۔ اسی طرح فی نفسہ کو حال بنانا بھی صحیح نہیں نہ دل کی ضمیر سے اور نہ معنی سے اس لیے اس سے کلمہ کی دلالت مقید ہو جائے گی فی نفسہ کے ساتھ حالانکہ فی نفسہ یہ قید معنی کے مستقل ہونے کے لیے ہے نہ کہ کلمہ کی دلالت کی۔

قال الشارح **ای فی نفس ما دل** یہاں سے مرجع کے تعین کا بیان ہے کہ فی نفسہ کی ضمیر کے مرجع میں کئی احتمال ہیں۔ (۱) ضمیر کا مرجع معنی ہو۔ (۲) فی نفسہ کا مرجع اسم ہو۔ (۳) الکلمہ ہو۔ (۴) ما ہو جو الاسم ما دل میں ہے مولانا جامی نے متعین کر دیا کہ فی نفسہ کی ضمیر کا مرجع ما ہے باقی رہی یہ بات کہ دل فعل کو دوبارہ کیوں ذکر کیا اس کا جواب یہ ہے کہ یہ ذکر موصوف صفت میں شدت اتصال کی وجہ سے ہے۔ باقی تین احتمال صحیح نہیں۔ پہلا احتمال تو اس لیے صحیح نہیں کہ اس میں ظرفیۃ الشئ لنفسہ کی خرابی لازم آتی ہے۔ اس لیے کہ تعریف کا حاصل یہ ہوگا کہ اسم ایسا کلمہ ہے جو ایسے معنی پر دل ہو جو معنی اس کی ذات میں ہو تو ظرف بھی معنی ہو اور مظهر و ف بھی معنی ہے۔ دوسرا احتمال اس لیے صحیح نہیں کہ اس میں اخذ المحدود فی الحد کی خرابی لازم آتی ہے اور تیسرا احتمال اس لیے صحیح نہیں کہ اس کے راجع مرجع میں مطابقت نہیں رہتی کیونکہ فی نفسہ کی (۵) ضمیر مذکور ہے اور مرجع الکلمہ مؤنث ہے۔

قال الشارح **فتذکیر الضمیر** مولانا جامی کی غرض ایک سوال مقدر کا جواب

دینا ہے۔

سوال: جب ضمیر کا مرجع ما ہے اور ما عبارت ہے کلمہ سے اور کلمہ مؤنث ہے تو لازم آیا کہ راجع مرجع میں مطابقت کا نہ ہونا۔

جواب: مولانا جامی نے جواب دیا کہ لفظ ما میں دو اعتبار ہیں لفظ کے اعتبار سے ما مذکر ہے اور معنی کے اعتبار سے ما مؤنث ہے اور قاعدہ ہے کہ جب کوئی لفظ کے ذوا اعتبارین ہو تو وہاں ضمیر مذکر بھی لوٹائی جاسکتی ہے اور مؤنث کی بھی لوٹائی جاسکتی ہے۔ اور یہاں پر بھی لفظ ما کا اعتبار کرتے ہوئے ضمیر مذکر کی لوٹائی گئی ہے۔

قال المصنف علی لفظ الموصول اس پر سوال ہوتا ہے

سوال: کہ اس عبارت سے معلوم ہوتا ہے کہ ما موصولہ ہے حالانکہ ما قبل میں مولانا جامی نے ما کی تفسیر نکرہ کے ساتھ کر کے بتایا تھا کہ ما موصوفہ ہے موصولہ نہیں تو بظاہر کلام میں تعارض ہے۔

جواب: اس قسم کی عبارتوں میں ما کا موصوفہ بننا بھی صحیح ہوا کرتا ہے اور ما موصولہ بھی بنتا صحیح ہوتا ہے۔ چونکہ ما کا موصوفہ ہونا اولیٰ تھا اس لیے اولاً موصوفہ ہونے کی طرف اشارہ کر دیا اور ما کا موصولہ ہونا بھی صحیح تھا اس لیے ثانیاً اس کے موصولہ ہونے کی طرف اشارہ کر دیا لہذا کوئی تعارض نہ ہوا۔

قال المصنف فی الايضاح مولانا جامی صاحب کافیہ کے اس کلام کو نقل کرتے ہیں جس کو انہوں نے اپنی کتاب الايضاح مفصل کی شرح میں ذکر کیا ہے جس سے مقصود دو باتوں کا بیان ہے۔

(۱) المعنی فی نفسہ کا کیا مطلب ہے۔ (۲) فی نفسہ کی (۵) ضمیر کا مرجع معنی بنانا بھی جائز ہے۔ اس کا حاصل یہ ہے کہ مصنف کی کتاب الايضاح میں فی نفسہ کی (۵) ضمیر کا مرجع معنی بنایا ہے اس پر سوال ہوگا۔

سوال: کہ اس صورت میں تو ظرفیۃ الشئ لنفسہ کی خرابی لازم آتی ہے۔

جواب: جس کا حاصل یہ ہے کہ یہ اعتراض تب وارد ہوتا کہ فی ظرفیت کے لیے ہو حالانکہ یہاں فی ظرفیت کے لیے نہیں بلکہ فی بمعنی اعتبار کے ہے اب معنی یہ ہوگا کہ اسم ایسے کلمہ کو کہا جاتا ہے جو ایسے معنی پر وال ہو جو معنی معتبر فی نفسہ ہو یعنی ملحوظ بذاتہ ہو کسی دوسرے امر خارج کا اعتبار نہ ہو۔

كفولك الدار في نفسها يراستشهاد اور دليل موجود ہے۔ عرب کا محاورہ ہے الدار في نفسها حكمها كذا یعنی دار یک قیمت اپنی ذات کے اعتبار سے اتنی قیمت ہے قطع نظر کرتے ہوئے کسی امر خارج کے جس طرح اس محاورے میں فی بمعنی اعتبار کے ہے اسی طرح المعنی فی نفسه میں بھی فی اعتبار کے معنی میں ہے۔

قال الشارح ای لبا اعتبار امر خارج مولانا جامی کی غرض ایک سوال مقدر کا جواب دینا ہے۔

سوال: فی نفسه کو الدار فی نفسها کے ساتھ تشبیہ دینا صحیح نہیں اس لیے کہ فی نفسه کو فی غیرہ بھی پڑھنا جائز ہے لیکن الدار فی نفسها کو الدار فی غیرہا کہنا صحیح نہیں لہذا تشبیہ صحیح نہ ہوئی۔

جواب: یہ تشبیہ من کل الوجوه نہیں بلکہ من بعض الوجوه ہے کہ جس طرح الدار فی نفسها میں بعض اوقات امر خارج کا اعتبار ہوتا ہے۔ اور بعض اوقات امر خارج کا اعتبار نہیں ہوتا اسی طرح معنی فی نفسها میں بھی بعض اوقات امر خارج کا اعتبار نہیں ہوتا اور بعض اوقات امر خارج کا اعتبار ہوتا ہے اگر امر خارج کا اعتبار نہ ہو تو یہ معنی اسی معنی مستقل ہوتا ہے اور اگر امر خارج کا اعتبار ہو تو یہ معنی حرفی یعنی معنی غیر مستقل ہوتا ہے۔

قال الشارح ولذا کقيل الحرف تائید کا بیان ہے کہ فی بمعنی اعتبار کے ہوتا ہے اسی وجہ سے تو نحاۃ حرف کی تعریف میں فی غیرہ کو ذکر کرتے ہیں۔

قال الشارح ای حاصل فی غیرہ یہاں سے فی غیرہ کی ظرف کی کیفیت کا بیان ہے کہ فی غیرہ ظرف مستقر حاصل کے متعلق ہو کر معنی کی صفت ہے۔

قال الشارح ای باعتبار متعلقہ یہاں سے غیر کی تعیین کا بیان ہے کہ غیر سے یہاں مطلق غیر مراد نہیں بلکہ غیر متعلق کے معنی میں ہے۔

انتہی کلامہ یعنی قال المصنف سے لے کر یہاں تک مصنف کی بیان کر وہ بیان کی انتہا ہو گئی ہے۔

بحث المحصول والحاصل

قال الشارح ومحصوله ما ذكره بعض المحققين سے لیکرواذا عرفت تک یہ

بحث جامی کی مشکل ترین اور معرکہ الآراء بحث ہے جو کہ حاصل محصول کے بحث کے نام سے مشہور ہے۔ اس سے پہلے چند فوائد جان لیں۔

ناکدہ کہ محصول اور حاصل کہتے ہیں ما ثبت من الشيء ما بقى من الشيء کو لیکن دونوں میں فرق ہے کہ محصول کہا جاتا ہے جو کسی شے سے وقت اور تکلف سے حاصل ہو اور حاصل کہا جاتا ہے جو کسی شے سے آسانی کے ساتھ بلا تکلف حاصل ہو۔

ناکدہ یہ تحقیق کس کی ہے مولانا عصام نے تو اسی پر زور دیا کہ یہ تحقیق مصنف کی نہیں بلکہ یہ تحقیق میر سید شریف کی ہے۔ اور جامی کا حاشیہ۔ ملا جلال نے یہ بیان کیا ہے کہ یہ تحقیق علامہ ابن حاجب ہی کی ہے۔ مولانا جامی نے ما ذکرہ بعض المحققین سے مراد میر سید شریف ہے اور مولانا جامی نے ما ذکرہ کا لفظ بولا ہے ما قالہ کا لفظ نہیں بولا۔ جس سے بظاہر یہی معلوم ہوتا ہے کہ یہ بحث میر سید کی نہیں بہر حال بعض المحققین سے مراد میر سید صاحب ہیں مولانا جامی نے ان کا نام ذکر کیوں نہیں کیا اس کے متعدد جواب دیئے گئے ہیں۔

جواب اول: مولانا جامی ان کا نام نہ ذکر کر کے اس بحث کے عمدہ اور پسندیدہ ہونے کی طرف اشارہ کرتے ہیں۔

جواب ثانی: کہ میر سید شریف کی اسی میں تعظیم ہے اس لیے کہ انہیں مولانا جامی نے محققین سے شمار کیا ہے۔

جواب ثالث: کہ میر سید شریف کی یہ بحث اس قدر مشہور ہے کہ جس میں اس کے نام لینے کی ضرورت نہیں کیونکہ یہ حواشی مطول، حواشی رضی وغیرہ میں موجود ہے۔

ناکدہ محصول کی بحث بنسبت حاصل کی بحث کے مشکل تھی اور محصول کی بحث میں ابہام تھا اسی وجہ سے پہلے محصول کے بحث کو لایا جا رہا ہے بعد میں حاصل کی بحث کو کیونکہ قاعدہ ہے کہ ابہام مقدم ہوا کرتا ہے اور تفصیل مؤخر ہوا کرتی ہے اسی طرح عسیر کو یسیو پر مشکل کو آسان پر مقدم کیا جاتا ہے۔

ناکدہ اس ساری بحث کے تین حصے ہیں۔ پہلا حصہ وہ محصول سے لے کر فالاً ابتداء تک اور دوسرا

حصہ فالابتداء سے لے کر والحاصل تک۔ تیسرا حصہ والحاصل سے لیکر واذا عرفت تک۔

خلاصہ حاصل و محصول : مقصود اس پوری بحث سے معنی اسی اور معنی حرفی کے درمیان فرق کو بیان کرنا ہے، لیکن تین طریقوں سے فرق بیان کیا گیا ہے۔ محصولہ سے اس پہلے حصہ میں تشبیہ المعقول بالمحسوس کے ذریعہ فرق بیان کیا گیا ہے۔ اور فالابتداء سے والحاصل تک اس دوسرے حصہ میں ایک مثال جزئی کے ذریعہ معنی اسی اور معنی حرفی کے درمیان فرق کو بیان کیا گیا ہے۔ اور والحاصل سے واذا عرفت تک وضع کے اعتبار سے معنی اسی اور معنی حرفی کے درمیان فرق کو بیان کیا گیا۔

پہلا حصہ یعنی محصول کی بحث

اب سمجھیے پہلے حصہ کا مقصد وہ تو ہم نے عرض کر دیا ہے کہ محصولہ سے لے کر فالابتداء تک اس پہلے حصہ میں تشبیہ المعقول بالمحسوس کے ذریعے معنی اسی اور معنی حرفی کے درمیان فرق بیان کرنا ہے اور اسی پہلے حصہ میں تین سوال مقدرہ کا جواب بھی دینا ہے۔ جس میں ملحوظ فی ذاته یہ عبارت پہلے سوال مقدرہ کا جواب اور یحصل ان یحکم دوسرے سوال مقدرہ کا جواب اور آله لملاحظہ غیرہ تیسرے سوال مقدرہ کا جواب ہے۔

تشبیہ المعقول بالمحسوس کی تفصیل سمجھیے موجود کی ابتداء اور قسمیں ہیں۔

(۱) موجود خارجی (۲) موجود ذہنی

پھر اس میں سے ہر ایک کی دو قسمیں ہیں، موجود خارجی کی دو قسمیں ہیں۔ (۱) موجود خارجی قائم بذاتہ جس کو جوہر کہتے ہیں۔ (۲) موجود خارجی قائم بغیرہ جس کو عرض کہتے ہیں۔

موجود خارجی قائم بذاتہ کا مطلب یہ ہے کہ اپنے وجود میں کسی محل کی طرف محتاج نہ ہو اس کو جوہر اور موجود ذہنی حد ذاتہ بھی کہا جاتا ہے۔

موجود خارجی قائم بغیرہ کا مطلب یہ ہے کہ اپنے وجود میں کسی محل کی طرف محتاج ہو اس کو عرض اور قائم بغیرہ بھی کہتے ہیں۔ اس کی مثال جیسے رنگ ہیں شکلیں ہیں وغیرہ۔

اور موجود ذہنی بھی دو قسم پر ہیں۔

(۱) موجود ذہنی مدرك بالقصد ہو (۲) موجود ذہنی مدرك بالتبع ہو۔

موجودہ ذہنی مدرک بالقصد ہونے کا مطلب یہ ہے اس کا ادراک اور تصور کسی غیر کے ادراک اور تصور کے تابع نہ ہو۔

موجودہ ذہنی مدرک بالتبع کا مطلب یہ ہے کہ اس کا ادراک اور تصور غیر کے ادراک اور تصور کے تابع ہو۔ دونوں کی مثال جیسے جب آئینہ میں چہرہ کو دیکھنا مقصود ہو تو چہرہ اور آئینہ دونوں مرئی ہیں لیکن چہرہ کا مرئی ہونا یہ بالقصد ہے اور آئینہ کا مرئی ہونا بالتبع ہے۔

موجودہ ذہنی کا قسم اول یہ مشابہ ہے موجود خارجی کے قسم اول سے، جس کی وجہ مشابہت یہ ہے کہ جس طرح موجود خارجی کا قسم اول اپنے وجود میں کسی محل کی طرف محتاج نہیں ہوتا اسی طرح موجود ذہنی کا قسم اول بھی اپنے ادراک اور تصور میں غیر کے ادراک اور تصور کے تابع نہیں ہوتا اور اسی طرح موجود ذہنی کا قسم ثانی موجود خارجی کے قسم ثانی کے مشابہ ہے، جس کی وجہ تشبیہ یہ ہے کہ جس طرح موجود خارجی کا قسم ثانی اپنے وجود میں محل کی طرف محتاج ہوا کرتا ہے اسی طرح موجود ذہنی کا قسم ثانی بھی اپنے ادراک اور تصور میں غیر کے ادراک اور تصور کی طرف محتاج ہوا کرتا ہے، اب ہم یہ کہتے ہیں معنی اسی موجود ذہنی کے قسم اول کے قبیل سے ہے اور معنی حرفی یہ موجود ذہنی کے قسم ثانی کے قبیل سے ہے لہذا چونکہ معنی اسی موجود ذہنی کا قسم اول ہونے کی وجہ سے یہ مشابہ ہو جائے گا موجود خارجی کے قسم اول سے اور معنی حرفی موجود ذہنی کے قسم ثانی ہونے کی وجہ سے یہ مشابہ ہو جائے گا موجود خارجی کے قسم ثانی کے یہ ہے تشبیہ المعقول بالحوس۔ جس کا فائدہ یہ ہوگا جس طرح موجود خارجی کے قسم اول کی نسبت اپنے نفس کی طرف بذریعہ کلمہ فی کے کرنا صحیح ہے کہ موجود قائم فی نفسہ کہا جائے اسی طرح معنی اسی کی بھی اپنے نفس کی طرف کلمہ فی کی ذریعہ نسبت کرنا صحیح ہو جائے گا لہذا اسم کی تعریف صحیح ہو جائے گی۔ الاسم ما دل علی معنی فی نفسہ اور جس طرح موجود خارجی کے قسم ثانی کی نسبت اپنے مقابل غیر کی طرف کرنا کلمہ فی کے ذریعہ صحیح تھا کہ اس کو موجود فی غیرہ کہا جائے اسی طرح معنی حرفی کی نسبت بھی غیر کی طرف کلمہ فی کے ذریعہ کرنا صحیح ہوگا۔ لہذا حرف کی یہ تعریف بالکل صحیح ہو جائے گی۔ الحرف ما دل علی معنی فی غیرہ اور معنی اسی موجود ذہنی کا قسم اول یعنی مدرک بالقصد ہے اس لیے یہ معنی مستقل ہوا اور معنی حرفی موجود ذہنی کا قسم ثانی یعنی مدرک بالتبع تو یہ معنی غیر مستقل ہوا۔

قال الشارح ملحوظا فی ذاته پہلے سوال مقدر کا جواب ہے۔

سوال : جس طرح معنی اسی مدرك بالقصد ہوتا ہے اسی طرح معنی حرفی بھی مدرك بالقصد ہی ہوا کرتا ہے اس لیے کہ جب بھی مدرك حرف کے معنی کا ادراک کرے گا تو وہ اپنے قصد اور ارادے سے کرے گا۔ لہذا معنی حرفی بھی مدرك بالقصد ہونے کی وجہ سے اس کا معنی بھی معنی مستقل ہو جائے گا اور معنی اسی اور معنی حرفی میں فرق ختم ہو جائے گا۔

جواب : جواب دیا کہ ملحوظا فی ذاته کہ مدرك بالقصد کا آپ نے مطلب نہیں سمجھا۔ مدرك بالقصد کا مطلب یہ ہے کہ مدرك بالقصد ملحوظ بالذات ہو یعنی جو اپنے تعقل اور ادراک میں غیر کا محتاج نہ ہو اور یہ بات ظاہر ہے کہ مدرك بالقصد ملحوظ بالذات معنی اسی تو ہوا کرتا ہے معنی حرفی نہیں۔ کیونکہ وہ اپنے تعقل میں غیر کا محتاج ہوتا ہے۔ لہذا فرق باقی رہا۔

قال الشارح يصلح ان يحکم علیہ وبہ یہ دوسرے سوال مقدر کا جواب ہے کہ مدرك بالقصد اور ملحوظ بالذات مراد لینے سے تو اسماء متضایفہ جیسے لفظ اب اور ابن وغیرہ یہ اسماء کی تعریف سے نکل کر حرف کی تعریف میں داخل ہوں گے کیونکہ ان کا تعقل اور تصور ادراک غیر پر موقوف ہے۔ کیونکہ اب اس کو کہتے ہیں جس کے لیے ابن ہو اور ابن اس کو کہتے ہیں جس کے لیے اب ہو۔

جواب : ملحوظ بالذات ہونے کا مطلب یہ ہے کہ محکوم علیہ اور محکوم بہ یعنی مسند الیہ اور مسند بہ بننے کی صلاحیت ہو اور یہ بات ظاہر ہے کہ اسمائے متضایفہ میں سے ہر ایک میں محکوم علیہ اور محکوم بہ بننے کی صلاحیت موجود ہے لہذا ان اسماء پر معنی اسی کی تعریف صادق آئے گی۔ اس پر سوال ہوگا۔

سوال : کہ مدرك بالقصد ملحوظ بالذات معنی مستقل کا یہ مطلب بیان کرنا کہ اس میں محکوم علیہ اور محکوم بہ بننے کی صلاحیت ہو اس سے تو لازم آئے گا کہ فعل مدرك بالقصد اور ملحوظ بذات نہ ہو اور اس کا معنی مستقل نہ ہو کیونکہ اس میں تو صرف محکوم بہ بننے کی صلاحیت ہوتی ہے محکوم علیہ کی نہیں ہوا کرتی حالانکہ بالاتفاق معنی فعل مدرك بالقصد ملحوظ بالذات اور معنی مستقل ہوا کرتا ہے۔ اس کے شارحین نے متعدد جواب دیئے ہیں۔

جواب اول : کہ وہ میں واو معنی او کے ہے مطلب یہ ہوگا کہ اس معنی میں محکوم علیہ یا محکوم بہ

بننے کی صلاحیت ہو اور یہ بات ظاہر ہے فعل میں محکوم بہ بننے کی صلاحیت موجود ہے۔

جواب ثانی: قاعدہ اور قانون یہی ہے کہ ہر معنی مستقل میں محکوم علیہ اور محکوم بہ بننے کی صلاحیت

ہوتی ہے اسی قاعدہ کی بناء پر فعل کا بھی چونکہ معنی مستقل ہوا کرتا ہے تو اس کا بھی محکوم علیہ اور محکوم بہ

بننا صحیح ہونا چاہیے تھا لیکن واضح نے چونکہ فعل وضع کر دیا محکوم بہ کے لیے فقط اس لیے یہ قاعدہ بنا دیا

کیا گویا کہ فعل میں محکوم علیہ بننے کی صلاحیت ہی نہیں تاکہ وضع کی مخالفت نہ آئے۔

جواب ثالث: فعل میں جو معنی مستقل ہے وہ معنی حدیثی معنی مصدری ہے اور معنی مصدری کا محکوم

علیہ اور محکوم بہ بننا صحیح ہے لیکن چونکہ یہ فعل کا معنی مطابقی نہیں تفسیمی ہے اس اعتبار سے اس کا محکوم

علیہ بننا صحیح نہیں۔

قال الشارح والہ لملاحظہ تیسرے سوال مقدر کا جواب ہے۔

سوال: معنی حرفی کی یہ تعریف کرنا کہ یہ مدرک بادراک تبعی اور ملحوظ لملاحظہ تبعی

ہوا کرتا ہے یہ درست نہیں۔ اس لیے کہ اس سے تو واسع اسم کی تعریف سے نکل کر حرف کی

تعریف میں داخل ہو جائیں گے کیونکہ وہ بھی مدرک بادراک قصدی ہی نہیں ہوتے مدرک

بادراک تبعی ہوا کرتے ہیں۔

جواب: مدرک بادراک تبعی ہونے کا مطلب یہ ہے جو غیر کے ملاحظہ کیلئے آلہ ہوں یہ بات

ظاہر ہے کہ توابع غیر کے ملاحظہ کے لیے آلہ نہیں لہذا معنی حرفی کی تعریف توابع پر صادق نہیں

آئے گی۔

قال الشارح فلا یصلح لشیء منہما ماقبل پر تفریح کا بیان ہے کہ جب معنی حرفی

مدرک بادراک تبعی اور ملحوظ بملاحظہ تبعی ہوا تو معنی حرفی نہ محکوم علیہ بننے کی صلاحیت رکھتا ہے اور نہ

محکوم بہ بننے کی، اس لیے کہ محکوم علیہ اور محکوم بہ وہ چیز ہوا کرتی ہے جو مدرک بادراک قصدی ہو ملحوظ

بملاحظہ ذاتی اور معقل معقل ذاتی ہو، چونکہ یہ بحث مناطقہ کے طرز پر کی گئی ہے اسی لیے

یہاں پر محکوم علیہ اور محکوم بہ کو ذکر کیا گیا ہے مسند الیہ اور مسند کو ذکر نہیں کیا گیا تاکہ تعبیر بھی مناطقہ

کی طرز پر ہو جائے۔

دوسرا حصہ فالان تداء مثلاً یہاں سے دوسرا حصہ شروع ہے جس میں مثال کے

ذریعے موجود وہی کی دونوں قسموں کے مابین اور اسی طرح معنی اسی اور معنی حرفی کے مابین فرق کی وضاحت بیان کر رہے ہیں، اس لیے کہ مثال کے ذریعہ قاعدہ کلیہ کا سمجھنا سہل اور آسان ہو جاتا ہے۔

مثال کی تعریف کی جاتی ہے۔ ذکر الجزء یت لتوضیح الکلیہ، جس کا حاصل یہ ہے کہ مفہوم ابتداء بمعنی آغاز کردن اس معنی میں دو حیثیتیں ہیں۔ (۱) کہ یہ مدرک بالقصد ہو ملاحظہ بالذات ہو یعنی اس کو کسی دوسری چیز کے ملاحظہ کے لیے آلہ نہ بنایا جائے تو اس وقت یہ موجود وہی کی قسم اول ہوگی اور معنی مستقل بالمفہوم ہوگا اور معنی اسی ہوگا اور محکوم علیہ اور محکوم بہ بننے کی صلاحیت رکھتا ہوگا اور اس حیثیت اور اعتبار سے یہ لفظ ابتداء کا مفہوم اور معنی ہوگا اور لفظ ابتداء اس معنی پر دلالت کرنے میں کسی دوسرے کلمہ سیر، بصرہ وغیرہ کا محتاج نہ ہوگا۔ دوسری حیثیت یہ ہے کہ مفہوم ابتداء مدرک بالتبع ہو ملاحظہ بالتبع ہو یعنی اس کا تصور اس طور پر کیا جائے کہ یہ ایک حالت ہے سیر اور بصرہ کے درمیان اور اس کو اس کے حالات کے معلوم کرنے کا آلہ بنایا جائے تو اس وقت یہ موجود وہی کی قسم ثانی ہوگی غیر مستقل بالمفہوم ہوگا اور محکوم علیہ اور محکوم بننے کی صلاحیت نہیں رکھے گا۔ اور یہ معنی حرفی ہوگا اور لفظ من کا مدلول ہوگا کہ اس کے متعلق مخصوص کو جب تک ذکر نہ کیا جائے تو اس کے معنی سمجھ میں نہیں آتے۔

خلاصہ یہ ہوا چیز ایک ہی ہے لیکن اس میں اعتبار دو ہیں۔

قال الشارح ولزمه تعقل سوال کا جواب ہے

سوال جس طرح معنی حرفی اپنے تعقل اور تصور میں غیر محتاج ہے اسی طرح معنی اسی بھی تعقل میں اپنے متعلق کا محتاج ہے لہذا معنی اسی اور معنی حرفی میں فرق کرنا باقی نہ رہا۔ نیز جب مطلق ابتداء کے مفہوم کو اس کے متعلق کا تصور لازم ہے اور متعلق سے مراد مامنہ الابتداء ہے تو یہ استقلال معنی کے منافی ہے۔

جواب ہم یہ بات تسلیم کرتے ہیں کہ مطلق ابتداء کے مفہوم کو متعلق کا تصور لازم ہے لیکن متعلق کے تصور کا لازم ہونا دو قسم پر ہے۔ (۱) مطلق ابتداء کے مفہوم کو اس کے متعلق کا تصور لازم ہو اجمالاً۔ (۲) متعلق کا تصور لازم ہو تفصیلاً اور متعلق کے تصور کا اجمالاً لازم ہونا یہ استقلال معنی

کے قطعاً منافی نہیں اس لیے کہ اس صورت میں متعلق کی طرف توجہ اور التفات تو بالتبع اور بالعرض ہوا کرتی ہے بالذات نہیں ہوتی۔ یہی وجہ ہے کہ اور ان کو لفظوں میں ذکر کرنا بھی ضروری نہیں ہوتا البتہ دوسری قسم متعلق کے تصور کا لازم ہونا تفصیلاً یہ یقیناً معنی کے استقلال کے منافی ہے کیونکہ اس صورت میں متعلق کی طرف التفات اور توجہ بالذات ہوا کرتی ہے اسی وجہ سے اس کو لفظوں میں ذکر کرنا ضروری ہوتا ہے لیکن یہ معنی اسکی میں نہیں ہوتا بلکہ یہ تو معنی حرفی میں ہوا کرتا ہے جیسے

سرت من البصرة الى الكوفة۔

خلاصہ یہ ہوا کہ معنی اسکی میں بھی متعلق ہوتا ہے اور معنی حرفی میں بھی لیکن فرق یہ ہے کہ معنی اسکی میں متعلق کا تعقل اور تصور اجمالاً اور جمیعاً ہوتا ہے اسی وجہ سے اس کے ذکر کی ضرورت نہیں ہوتی جب کہ معنی حرفی میں متعلق کا تعقل اور تصور بالذات اور تفصیلاً ہوا کرتا ہے۔

قال الشارح هذا هو المراد سے ما قبل پر تفریح کا بیان کہ نحاۃ کا ایک مشہور مقولہ

ہے۔ ان للاسم والفعل معنی کائنا فی نفس الكلمة دالة علیہ کہ اسم اور فعل میں ایک ایسا معنی ہے جو نفس کلمہ میں ثابت ہے اور وہ کلمہ دال ہے اس پر تو نحاۃ کے اس قول کا یہ مطلب قطعاً نہیں کہ اسم اور فعل کا معنی یہ کلمہ کا مدلول ہے تو اسم اور فعل کے معنی کی تخصیص ختم ہو جائے گی بلکہ ان کے قول کا مطلب یہ ہے کہ اسم و فعل کا معنی یہ ملحوظ بالذات ہوتا ہے اور مستقل بالمفہومیہ ہوتا ہے یعنی عقل معنی اسکی اور معنی فعلی کا ادراک اور تصور بالذات کرتی ہے بالتبع نہیں بخلاف حرف کے کہ وہ ملحوظ بملا حظہ تبعیہ ہوتا ہے بالذات نہیں ہوتا۔

قال الشارح اذا لاحظ العقل اس میں مفہوم ابتداء کے ملحوظ بملا حظہ تبعیہ ہونے کی

صورت کا بیان ہے کہ جب مفہوم ابتداء ملحوظ بملا حظہ تبعیہ ہو یعنی عقل اس کا ادراک بالتبع کرے بایں طور کہ یہ ابتداء طرفین یعنی مبداء اور مبداء منہ کے احوال کے پہچاننے کیلئے آلہ اور وسیلہ ہو تو اس صورت میں یہ مفہوم ابتداء موجود ذہنی کی قسم ثانی ہے اور معنی حرفی ہے یعنی غیر مستقل بالمفہومیہ ہے اور لفظ من کا مدلول ہے یہی وجہ ہے کہ اس کے سمجھنے پر صراحتاً لفظوں میں اس کے متعلق کو ذکر کر دیا جاتا ہے۔ جیسے یوں کہا جاتا ہے سرت من البصرة الى الكوفة لیکن یاد رکھیں لفظ مثلاً ذکر کر کے اس بات کی طرف اشارہ کر دیا کہ ابتداء کا ذکر مثال کے طور پر ہے، بطور حصر نہیں۔

تیسرا حصہ بحث حاصل

قال الشارح والحاصل ان لفظ الابتداء یہ تیسرا حصہ ہے جس میں فالابتداء والی کلام کے حاصل کا بیان ہے جس سے مقصود معنی اسی اور معنی حرفی کے درمیان اور اسی طرح لفظ ابتداء اور لفظ من کے درمیان وضع کے اعتبار سے فرق بیان کرنا چاہتے ہیں۔ جس کا حاصل یہ ہے کہ لفظ ابتداء یہ موضوع ہے مفہوم کلی مطلق ابتداء کے لیے اور یہ مفہوم کلی متعقل بتعقل قصدی ہونے کی وجہ سے مستقل بالمفہومیہ ہے اور محکوم علیہ اور محکوم بہ بننے کی صلاحیت رکھتا ہے اور ہر وہ مفہوم جو متعقل بتعقل قصدی ہو اور محکوم علیہ اور محکوم بہ بننے کی صلاحیت بھی رکھتا ہو تو وہ معنی اسی ہوتا ہے لہذا مفہوم کلی بھی معنی اسی ہوا۔ اس سے دو باتیں معلوم ہوں۔

(۱) معنی اسی مفہوم کلی کا نام ہے۔ (۲) لفظ ابتداء یہ مفہوم کلی کے لیے موضوع ہے جزئیت کیلئے نہیں اور لفظ من موضوع ہے مفہوم کلی کی جزئیات مخصوصہ یعنی ابتداءات خاصہ کے لیے اور یہ جزئیات مخصوصہ متعقل بتعقل تبعیہ ہونے کی وجہ سے غیر مستقل بالمفہومیہ ہے۔ اور نہ ہی اس میں محکوم علیہ بننے کی صلاحیت ہے اور نہ محکوم بہ بننے کی، باقی رہی یہ بات ان میں محکوم علیہ اور محکوم بہ بننے کی صلاحیت کیوں نہیں اس کا جواب یہ ہے کہ محکوم علیہ اور محکوم بہ کے درمیان نسبت کا ہونا ضروری ہے اور نسبت تب پائی جاسکتی ہے جب ان میں سے ہر ایک ملحوظ بملاحظہ ذاتیہ اور متعقل بتعقل قصدی ہو اور یہ جزئیات مخصوصہ تو اپنے متعلقات کے احوال کے پہچاننے کے لیے آلہ اور وسیلہ ہونے کی وجہ سے متعقل بتعقل قصدی نہیں اور ہر وہ مفہوم جو متعقل بتعقل قصدی نہ ہو وہ محکوم علیہ اور محکوم بہ بننے کی صلاحیت نہیں رکھتا۔ لہذا یہ جزئیات مخصوصہ بھی نہ محکوم علیہ بننے کی صلاحیت رکھتے ہیں اور نہ محکوم بہ بننے کی۔

بل تلك الجزیات : ما قبل سے ترقی کا بیان کے جزئیات مخصوصہ کا تعقل بغیر متعلقات کے ہو سکتا ہی نہیں اور ہر وہ مفہوم جو محکوم علیہ اور محکوم بہ بننے کی صلاحیت نہ رکھتا ہو وہ معنی حرفی ہوتا ہے اس سے بھی دو باتیں معلوم ہو گئیں کہ معنی حرفی مفہوم جزئی ہے کلی نہیں۔ لفظ من جزئیات کے لیے موضوع ہے کلیات کے نہیں۔

سوال : کہ حاصل اور ذوالحاصل یعنی ابتداء والی کلام میں موافقت نہیں ہے بلکہ مخالفت

موجود ہے حالانکہ موافقت کا ہونا ضروری تھا، اس طرح ہے کہ دو الحاصل یعنی ابتداء والی کلام میں یہ کہا گیا تھا کہ لفظ ابتداء اور لفظ من دونوں موضوع ہے ایک ہی چیز یعنی مفہوم ابتداء کیلئے لیکن اعتبار دو ہیں۔ اگر مفہوم ابتداء میں متعلق بتعلق قصدی ہونے کا لحاظ کیا جائے تو یہ معنی اسی ہے اور لفظ ابتداء کا مدلول ہے اور اگر متعلق بتعلق نسبی کا لحاظ کیا جائے تو یہ معنی حرفی ہے اور لفظ من کا مدلول ہے اور یہاں پر الحاصل والی کلام میں یہ بات معلوم ہوتی ہے کہ لفظ ابتداء اور لفظ من کی وضع الگ الگ ہے۔ لفظ ابتداء کی وضع مفہوم کلی کے لیے ہے اور لفظ من کی وضع مفہوم جزئی کے لیے ہے۔

جواب: کہ الحاصل والی کلام میں جو یہ کہا گیا کہ لفظ من یہ موضوع ہے مفہوم کلی کی جزئیات کے لیے ان جزئیات سے مراد جزئیات حقیقیہ نہیں بلکہ جزئیات اضافیہ ہیں اور جزئیات حقیقیہ اور کلی کے درمیان تغایر ہوتا ہے لیکن جزئیات اضافی اور کلیات کے درمیان تغایر نہیں ہوتا یہ آپ کا سوال تب وارد ہوتا جب جزئیات حقیقیہ مراد ہوں لہذا الحاصل اور دو الحاصل ایک ہی ہوئے کہ لفظ ابتداء اور لفظ من کا موضوع ایک ہی ہے لیکن اعتبار اس میں دو ہیں۔

سوال: الحاصل سے یہ بات معلوم ہوئی ہے کہ معنی اسی معنی کلی ہے اور معنی حرفی اس معنی کلی کی جزئیات ہیں اور یہ بات ظاہر ہے کہ جزئیات اپنے مفہوم کلی کے افراد ہوتے ہیں تو لازم آیا معنی حرفی کا معنی اسی کے افراد میں سے ایک فرد ہونا لہذا ان میں تباہ نہیں ہوگا حالانکہ اسم اور فعل اور حرف میں تباہ ہوتا ہے۔

جواب: ہم اس بات کو تسلیم کرتے ہیں کہ یہ اقسام متباہان ہیں لیکن بسا اوقات تباہی کے باوجود معانی کے درمیان اتحاد ہو سکتا ہے جیسے اسم اور فعل یہ متباہین ہیں لیکن اسکے باوجود ان کے معانی میں اتحاد ہے کہ دونوں کا معنی مستقل ہے اسی طرح اسم اور حرف یہ بھی نوعین متباہین ہیں لیکن اس کے باوجود اس کے معانی میں اتحاد ہو سکتا ہے لیکن اس معنی میں دو اعتبار ہیں۔ (۱) اعتبار سے معنی اسی (۲) اعتبار سے معنی حرفی

بعنوان دیگر الحاصل کی تقریروں بھی کی جاسکتی ہے، یہ تین سوالات مقدرہ کا جواب ہے۔

سوال اول: کہ جب آپ نے کہا کہ ابتداء ایک اعتبار سے جزئی ہے اور معنی حرفی ہے اور ایک

اعتبار سے معنی اسی ہے تو اس سے معلوم ہوا کہ معنی اسی اور معنی حرفی میں تغایر اعتباری ہے حالانکہ ان کے درمیان تغایر ذاتی ہے۔

سوال ثانی: جب ابتداء میں دو اعتبار ہو گئے کہ ایک اعتبار سے معنی مستقل اور دوسرے اعتبار سے معنی غیر مستقل تو لازم آیا شیء واحد کا مستقل اور غیر مستقل ہونا یہ تو اجتماع ضدین اور متنافیین ہے۔

سوال ثالث: جب ابتداء مستقل ہے تو لفظ من کو بھی مستقل ہونا چاہیے کیونکہ اس کا معنی بھی تو ابتداء ہے۔

جواب: الحاصل سے ان تینوں سوالوں کا جواب دیا جا رہا ہے پہلے سوال کا جواب یہ ہے کہ معنی اسی اور معنی حرفی کے درمیان تغایر ذاتی ہے۔ وہ اس طرح کے ابتداء کے دو معنی ہیں۔ (۱) معنی کلی یعنی مطلق شروع کرنا۔ اس بات سے قطع نظر کرتے ہوئے کہ کس جگہ سے کس مقام سے شروع کرنا ہے۔ (۲) اس کا معنی جزئی ہے یعنی کسی مخصوص جگہ سے شروع کرنا، مثال کے طور پر لاہور سے پشاور سے تو اب ہم یہ کہتے ہیں کہ مطلق ابتداء کلی کی جزئیات مخصوصہ ہیں اور معنی کلی مدلول ہے لفظ ابتداء کا اور معنی جزئی مدلول ہے من کا اور معنی کلی ملحوظ فی ذاته اور مستقل بالمفہومیۃ ہونے کی وجہ سے معنی اسی ہے متعلق کا محتاج نہیں اور جب معنی جزئی ملحوظ بالتبع غیر مستقل بالمفہومیۃ ہے کیونکہ یہ آلہ ہے متعلقات کے احوال کے پیمانے کا اسی وجہ سے محکوم علیہ اور محکوم بہ بننے کی صلاحیت نہیں رکھتا لہذا جب معنی کلی معنی اسی ہے اور معنی حرفی معنی جزئی ہے تو واضح ہو گیا کہ ان کے درمیان تغایر ذاتی ہے لہذا اجتماع متنافیین اور ضدین بھی لازم نہیں آئے گا کیونکہ معنی مستقل ایک جہت سے ہے اور غیر مستقل ہونا دوسرے جہت سے ہے۔ تو دوسرا اشکال بھی رفع ہو گیا۔ اور تیسرا اشکال بھی رفع ہو گیا وہ اس طرح کہ لفظ ابتداء خود اسم ہے تو اس کا مدلول معنی مستقل معنی کلی ہے اور لفظ من حرف ہے کیونکہ اس کا مدلول معنی غیر مستقل ابتداء جزئی ہے۔

قال المصنف: وهذا هو المراد بقولهم تائید کا بیان ہے جس کا حاصل یہ ہے کہ نجات کا یہ مقولہ الحرف کلمة تدل علی معنی فی غیرها اس کا یہ مطلب قطعاً نہیں کہ حرف کا معنی حرف کے غیر کا مدلول ہے بلکہ اس کا مطلب یہ ہے کہ حرف کا معنی ملحوظ بملاحظہ جمعہ ہوتا ہے

کلی

الابتداء

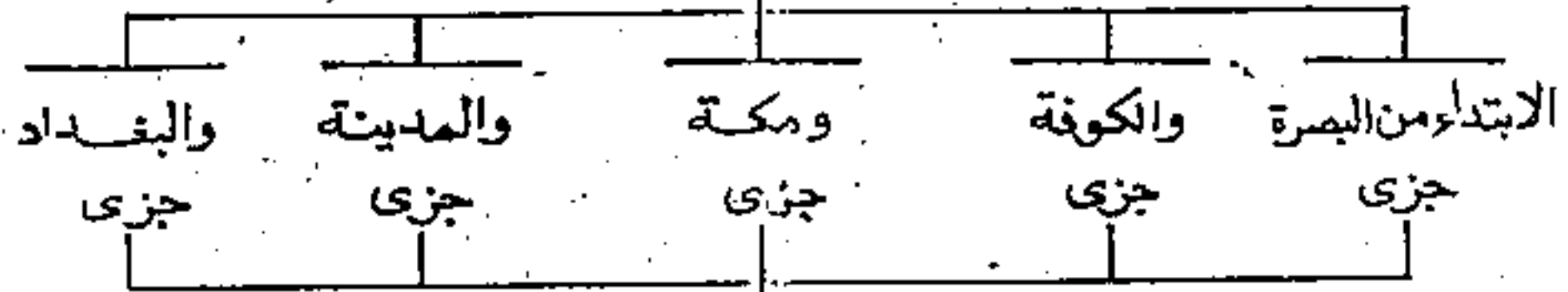
مستقل بالمفهومية
صالح للمحكوم عليه وبه

غير المستقل بالمفهومية غير صالح للمحكوم عليه وبه

موجود في الخارج ومحصوله جاي صلا

قائم بالغير
انكقائم بذاته
قلم

مقول في الذهن

مدرک تبعاً

مدرک قصداً

ملحوظ في غيره

ملحوظ في ذاته

غير صالح لهما

الصالح للمحكوم عليه وبه

غير المستقل به

المستقل بالمفهومية

الملزوم للمتعلق التفصيلي

الملزوم للمتعلق الاجمالي

المذكور والمتعلق

غير المذكور والمتعلق

المحتاج الى ضم الضميمة

غير المحتاج الى ضم الضميمة

مثال

مثال

خاص شروع كونا

مطلق شروع كونا

سرفت من البصرة الى الكوفة

الابتداء اشد من الانتهاء

الاشد من الانتهاء هو الابتداء

اور غیر مستقل بالمفہوم ہوتا ہے۔

قال الشارح **واذا عرفت هذا** یہ وہ عبارت ہے جس کے سمجھانے کیلئے مولانا جامی نے حاصل و محصول کی بحث کو ذکر کیا ہے گویا کہ الحاصل و المحصول کی بحث اس کے لیے مقدمہ ہے اور یہ عبارت سوال مقدر کا جواب ہے۔

سوال: اے مولانا جامی آپ نے فی نفسہ کی (ہ) ضمیر کا مرجع ما کو بنایا ہے۔ اور ما عبارت ہے کلمہ سے تو آپ نے مرجع کلمہ کو بنایا ہے جب کہ صاحب کافیہ نے الايضاح میں یہ متعین کر دیا کہ اس کا مرجع معنی ہے تو آپ نے صاحب کافیہ کی مخالفت کیوں کی۔

جواب: مولانا جامی نے یہ جواب دیا کہ حقیقت کے اعتبار سے کوئی مخالفت نہیں اس لیے کہ اگر مرجع معنی ہو جیسے صاحب کافیہ کا مذہب ہے تو حاصل یہ نکلے گا کون المعنی فی نفس المعنی اور اگر مرجع ما ہو تو پھر حاصل یہ نکلے گا کون المعنی فی نفس الكمة تو کینونة المعنی فی نفس المعنی اور کینونة المعنی فی نفس الكمة۔ دونوں کا مآل اور مرجع ایک ہی چیز ہے وہ یہ ہے کہ معنی کا مستقل بالمفہومیہ ہونا اور معنی کا مستقل بالمفہومیہ ہونے کا مطلب یہ ہے کہ معنی کا ادراک اور تصور غیر کے ادراک اور تصور پر موقوف نہیں لہذا مخالفت فقط لفظوں میں ہے حقیقت اور واقع میں کوئی مخالفت نہیں۔

قال الشارح **قوله ففی هذا الكتاب الضمیر المجرور** مولانا جامی کی غرض ایک سوال مقدر کا جواب دینا ہے۔

سوال: جب ہر دونوں کا مرجع اور مآل ایک ہی چیز ہے تو پھر مخالفت کیوں کی گئی ہے، اس کی کیا وجہ ہے۔

جواب: کہ اصل میں کافیہ کے اندر فی نفسہ کی (ہ) ضمیر کا مرجع میں کل دو احتمال ہیں۔

(۱) (ہ) ضمیر کا مرجع ما ہو جو عبارت ہے کلمہ ہے۔

(۲) (ہ) ضمیر کا مرجع معنی ہوان میں سے پہلا احتمال راجح ہے اس لیے کہ ما قبل میں دلیل حصر کے ذریعے اسم کی جو تعریف ضمنا معلوم ہوئی تھی اس میں (ہ) ضمیر کا مرجع کلمہ کو بنایا تھا لہذا جب اجمال میں (ہ) ضمیر کا مرجع کلمہ ہے تو تفصیل میں بھی اسے بنانا چاہیے تاکہ تفصیل اجمال کے

موافق ہو جائے یعنی اسم کی تعریف صریح تعریف ضمنی کے موافق ہو جائے۔

قال الشارح لكن عبارة المصنف ظاهرة مولانا جامی کی غرض ایک سوال مقدر کا جواب دینا ہے۔

سوال : کہ جس طرح کافیہ میں ضمیر کے مرجع میں دو احتمال تھے ایسے ہی کتاب مفصل کے اندر بھی ضمیر کے مرجع میں دو احتمال ہوں تو وہاں پر صاحب کافیہ نے ضمیر کا مرجع معنی کو کیوں متعین کر دیا۔

جواب : کتاب مفصل میں چونکہ اسم کی تعریف سے پہلے وجہ حصر وغیرہ کا بیان نہیں جس میں ضمیر کلمہ کی طرف راجع کی جا چکی ہو تو اس لیے اس کو ظاہر پر محمول کر کے ضمیر کا مرجع معنی کو متعین کر دیا ہے۔

قال الشارح وبما سبق من التحقيق مولانا جامی کی غرض ایک سوال مقدر کا جواب دینا ہے۔

سوال : اسم کی تعریف جامع نہیں اور حرف کی تعریف دخول غیر سے مانع نہیں، اسم کی تعریف اسماء لازمة الاضافة پر صادق نہیں آتی کیونکہ اسم کی تعریف یہ کی گئی ہے کہ اسم وہ ہے جس کا معنی اپنے تعقل اور تصور میں غیر کے تعقل کی طرف محتاج نہ ہو حالانکہ ان اسماء لازمة الاضافة کا معنی اپنے تعقل اور تصور میں مضاف الیہ کے تعقل اور تصور کی طرف محتاج ہوتے ہیں۔ لہذا یہ اسم کی تعریف سے نکل کر حرف کی تعریف میں داخل ہو گئے۔

جواب : مولانا جامی نے جواب دیا کہ سابقہ تحقیق سے اس کا جواب معلوم ہو گیا ہے۔ اس لیے کہ ما قبل میں یہ بات کہی گئی ہے کہ مطلقا ابتداء کا تصور اپنے متعلق کے تصور اجمالی کی طرف محتاج ہونا یہ مطلق ابتداء کے مستقل بالمفہوم ہونے اور مفہوم کلی ہونے کے اسی طرح ملحوظ بذات اور معنی اسی ہونے کے منافی نہیں۔ بالکل ایسے ہی اسماء لازمة الاضافة کے معانی کا تعقل اور تصور مضاف الیہ کے تصور اور تعقل اجمالی کی طرف محتاج ہونا ان کے مفہومات کلیہ اور مستقل بالمفہوم اور معنی اسی کے لیے منافی نہیں۔

سوال : کہ جب ان اسماء کے معانی مفہومات کلیہ ہیں اور مستقل بالمفہومیت ہے تو یہ معنی اسی ہوئے تو ان کو محکوم علیہ محکوم بہ بننا چاہیے حالانکہ یہ نہ محکوم علیہ بننے کی صلاحیت رکھتے ہیں نہ محکوم بہ

بننے کی صلاحیت رکھتے ہیں بلکہ یہ مفعول فیہ ہوتے ہیں۔

جواب: ان اسماء لازمة الاضافة کے معانی کا مفہومات کلیہ ہونے کا مقتضی تو یہی تھا کہ یہ محکوم علیہ محکوم بہ ہو لیکن ان کے معانی کو ظرفیت والے معنی کے عارض ہونے کی وجہ سے یہ نہ محکوم علیہ بن سکتے ہیں نہ محکوم بہ۔ الحاصل ان اسماء لازمة الاضافة کا محکوم علیہ اور محکوم بہ نہ بننا یہ مضاف الیہ کی وجہ سے نہیں بلکہ ظرفیت والے معنی کے عارض ہونے کی وجہ سے ہے اور معنی اسی ہونے کے لیے اتنی بات کافی ہے کہ وہ اپنے ذات کے اعتبار سے محکوم علیہ اور محکوم بہ بننے کی صلاحیت رکھتے ہوں۔

قال الشارح **لکن لما جرت العادة** مولانا جامی کی غرض ایک سوال مقدر کا جواب دینا ہے۔

سوال: جب ان اسماء لازمة الاضافة کے معانی مستقل بالمفہومیہ ہیں تو ان کا استعمال بغیر مضاف الیہ کے ذکر کے صحیح ہونا چاہیے حالانکہ ایسے نہیں یہ تو معنی حرفی کی علامت ہے۔

جواب: کہ ان اسماء لازمة الاضافة کی وضع سے مقصود متعلقات مخصوصہ کا فہم ہے اور یہ بات ظاہر ہے کہ متعلقات مخصوصہ کے ذکر کے بغیر ان کا فہم کیسے ہو سکتا ہے تو خلاصہ یہ ہوا متعلقات مخصوصہ کا ذکر اسماء لازمة الاضافة کے معانی کے فہم کے لیے نہیں بلکہ متعلقات مخصوصہ کے فہم کے لیے ہے اور یہ معنی مستقل بالمفہومیہ کے منافی نہیں بخلاف معنی حرفی کے ان میں متعلقات مخصوصہ کا ذکر معنی حرفی کے فہم کے لیے ہوتا ہے۔

قال الشارح **ولما كان الفعل دالا** مولانا جامی کی غرض ایک سوال مقدر کا جواب دینا ہے۔

سوال: اسم کی تعریف میں غیر مقترن باحد الازمنة الغلائہ یہ قید لغو اور بے فائدہ ہے۔ کیونکہ اس سے مقصود فعل کا اخراج ہے حالانکہ فعل کا اخراج علی معنی فی نفسہ کی قید سے ہو جاتا ہے وہ اس طرح کہ فعل مرکب ہے تین چیزوں سے۔ (۱) معنی حدی۔ (۲) زمان (۳) نسبت الی الفاعل سے ان میں سے معنی حدی تو مستقل ہے لیکن نسبت الی الفاعل یہ غیر مستقل ہے اور قاعدہ ہے جو چیز مرکب ہو مستقل اور غیر مستقل سے وہ چیز غیر مستقل ہوتی ہے

لہذا فعل کا معنی غیر مستقل ہوا تو جس طرح فی نفسہ کی قید سے حرف خارج ہوتا ہے اسی طرح فعل بھی خارج ہو جاتا ہے۔

جواب: کہ معنی فی نفسہا سے معنی میں تعمیم ہے کہ خواہ وہ معنی مستقل معنی مطابقی کی وجہ سے یا معنی تفسیمی کی وجہ سے لہذا فعل کا معنی مستقل ہے معنی تفسیمی کے اعتبار سے لہذا فعل معنی فی نفسہا میں داخل ہوا تو اس کو خارج کرنے کے لیے غیر مقتون کی قید کی ضرورت پڑی لہذا یہ قید لغو اور مستدرک نہ ہوئی۔

ناکردہ سوال: جس طرح فعل اپنے معنی تفسیمی یعنی معنی حدیثی کے اعتبار سے مستقل ہے اسی طرح اپنے معنی تفسیمی زمانہ کے اعتبار سے مستقل ہے تو پھر معنی حدیثی کا اختصاص کیوں کیا گیا۔

جواب: زمانہ کے مستقل ہونے میں اختلاف ہے کہ یہ زمانہ مستقل ہے یا نہیں جب کہ معنی مصدری کے مستقل ہونے میں کوئی اختلاف نہیں ہے اسی وجہ سے اس کا اختصاص کیا نیز اس بات میں بھی اختلاف ہے کہ زمانہ فعل کا مدلول بھی ہے یا نہیں۔ راجح قول یہ ہے کہ زمانہ فعل کے مادہ کا تو مدلول نہیں ہوتا البتہ ہیئت کا مدلول ہوتا ہے اسی لیے مولانا جامی نے اپنے قول میں زمانہ کا ذکر نہیں کیا۔

قال الشارح: فی مقتون اس میں ترکیبی احتمال تین ہیں۔

(۱) مرفوع ہو کر خبر ہو مبتدا محذوف کی جو ہو ہے۔

(۲) لفظ معنی سے حال ہونے کی بناء پر منصوب ہو۔

(۳) مجرور ہو کر صفت ہو لفظ معنی کی۔

فی الفہم اس کے ساتھ عدم اقتران کی تخصیص اس لیے کی تاکہ مصدر کے ساتھ اشکال نہ وارد ہو تفصیل گزر چکی ہے۔

من لفظہ الذال علیہ یہ تخصیص اس لیے کی تاکہ زید ضارب الآن خدا سے اشکال وارد نہ ہو تفصیل گزر چکی ہے۔

فہو صفة بعد صفة یہ ترکیب کا بیان ہے کہ مجرور ہو کر معنی کی صفت ہے۔

فبالصفة یہ قیودات کے فوائد کا بیان ہے کہ اسم کی تعریف میں دو قیدیں ہیں۔

پہلی قید معنی فی نفسہ سے حرف کو خارج کر دیا اور فعل کو اپنے معنی مطابقی کے اعتبار سے

خارج کر دیا۔

دوسری قید غیر مقتون اس سے فعل کو معنی تفسیمی کے اعتبار سے خارج کر دیا۔

قال الشارح فالمراد بعدم الاقتران سے سوال کا جواب ہے۔

سوال: اسم کی تعریف میں عدم اقتران بالزمان معتبر ہے جیسے آپ نے پڑھ لیا لیکن اسمائے افعال کے معانی زمانہ کے ساتھ مقتون ہوا کرتے ہیں کہ بعض اسماء افعال فعل ماضی کے معنی میں ہونے کی وجہ سے زمانہ کے معنی کے ساتھ مقتون ہوتے ہیں، بعض امر حاضر کے معنی میں ہونے کی وجہ سے استقبال کے ساتھ مقتون ہیں تو لہذا اقتران بالزمان موجود ہے۔

جواب: کہ یہاں دو چیزیں ہیں وضع اول اور وضع ثانی۔ اسم کی تعریف میں جو عدم اقتران بالزمان معتبر ہے وہ وضع اول کے اعتبار سے ہے اور ان اسماء افعال میں جو اقتران بالزمان موجود ہے وہ وضع ثانی کے اعتبار سے ہے جو ان کے اسماء ہونے کی منافی نہیں۔

سوال: تمہارے پاس کیا قرینہ ہے کہ وضع اولی کے اعتبار سے اسماء افعال کے معانی مقتون بالزمان نہیں۔

جواب: مولانا جامی نے ان جمیعہا سے جواب دیا کہ ہمارے پاس دلیل موجود ہے کہ یہ اسماء سب کے سب منقول ہیں اور منقول ہونے کے اعتبار سے چار قسم پر ہیں۔

(۱) بعض اسماء افعال منقول ہیں مصادر اصلیہ سے۔

(۲) بعض اسماء افعال منقول ہیں مصادر غیر اصلیہ سے۔

(۳) بعض اسماء افعال منقول ہیں ظرف سے۔

(۴) بعض اسمائے افعال ایسے ہیں جو منقول ہیں جار مجرور سے۔ پھر اسمائے افعال جو مصادر

سے منقول ہیں ہر دو قسم پر ہیں۔ (۱) منقول بنقل صریحی

(۲) منقول بنقل غیر صریحی۔

منقول بنقل صریحی: کا مطلب یہ ہے کہ وہ اپنے معنی مصدری میں استعمال ہوں یعنی

اس کا استعمال اپنے معنی مصدری میں بھی ہو جیسے روید بہ ارواد مصدر کی تصغیر ہونے کی وجہ سے

منقول ہے جو کہ امہل فعل امر حاضر کے معنی میں ہے۔ جیسے قرآن پاک میں ہما ملہم رویدا۔

منقول بنقل غیر صریحی: کا مطلب یہ ہے کہ اس کا استعمال اپنے معنی مصدری میں نہ ہو جیسے ہیہات بمعنی بعد یہ اپنے معنی مصدری میں بالکل مستعمل نہیں۔ البتہ زیادہ سے زیادہ یہ مصدر کے وزن پر ہے جیسے فوقات یہ فوقی فعل کا مصدر ہے اصل میں تھا فوقیہ قال والے قانون سے فوقات ہو گیا اسی طرح ہیہات اصل میں ہیہیہ تھا یا مصادر غیر اصلیہ سے منقول ہوں جیسے اسماء اصوات جیسے صہ یہ منقول ہے اسکت فعل امر حاضر کی طرف یا منقول ہوں طرف سے جیسے اماسک زیدا۔ منقول ہوں جار مجرور سے جیسے علیک بمعنی الزم لہذا اسماء افعال کے معانی وضع اول کے اعتبار سے مقترن بالزمان نہیں اور اگرچہ ان میں وضع ثانی کے اعتبار سے اقتران بالزمان موجود ہے۔ لیکن یہ ان کے معنی اسی کے منافی نہیں۔

قال الشارح وخرج عنہ الافعال المنسلخہ مولانا جامی کی غرض ایک سوال مقدر کا جواب دینا ہے۔

سوال: اسم کی تعریف دخول غیر سے مانع نہیں کہ یہ افعال منسلخہ عن الزمان یعنی افعال مقاربہ افعال مدح و ذم پر صادق آتی ہے کیونکہ ان میں اقتران بالزمان موجود نہیں ہے۔ حالانکہ یہ افعال ہیں اسماء نہیں۔

جواب: اصل میں دو چیزیں ہیں۔ (۱) وضع اولی (۲) وضع ثانی، اسم کی تعریف میں عدم اقتران بالزمان پایا جاتا ہے البتہ وضع ثانی کے اعتبار یعنی استعمال کے لحاظ سے اقتران بالزمان نہیں ہے اور ہم وضع اول کا اعتبار کریں گے۔ لہذا وضع ثانی کے اعتبار سے مقترن بالزمان نہ ہونا اسماء ہونے کو مستلزم نہیں اور اسی طرح فعل ہونے کی منافی نہیں۔ اس لیے اسماء ہونے کے لیے یہ ضروری ہے کہ وضع اولی کے اعتبار سے عدم اقتران بالزمان ہو۔

قال الشارح وخرج عنہ المضارع مولانا جامی کی غرض ایک سوال مقدر کا جواب دینا ہے۔

سوال: کہ اسم کی تعریف دخول غیر سے مانع نہیں کہ یہ فعل مضارع پر صادق آتی ہے اس لیے کہ اسم کی تعریف میں کہا گیا کہ اسم وہ کلمہ ہے جو معنی مستقل بالمفہوم پر دال ہو اور تین زمانوں میں سے کسی ایک زمانہ کے ساتھ ملا ہوا نہ ہو اور فعل مضارع کا معنی مستقل بھی ہے اور زمانہ ایک

کے ساتھ نہیں اقرار بلکہ دوزمانوں کے ساتھ اقرار ہے۔

جواب: فعل مضارع میں اختلاف ہے۔ پہلا مذہب یہ ہے کہ فعل مضارع حال میں حقیقت ہے استقبال میں مجاز ہے۔ دوسرا مذہب اس کے برعکس ہے۔ تیسرا مذہب یہ ہے کہ دونوں میں مشترک ہے۔ مولانا جامی فرماتے ہیں کہ پہلے دونوں مذہب کی بناء پر تو کوئی سوال وارد نہیں ہوتا البتہ تیسرے قول کی بناء پر سوال وارد ہوتا ہے اس کا جواب یہ ہے کہ جب دوزمانوں کے ساتھ اقرار ہوگا تو دوسرے زمانے کے ضمن میں ایک زمانہ بھی پایا جائے گا۔ تو ایک زمانہ کے ساتھ اقرار پر بھی پایا گیا لہذا فعل مضارع پر اسم کی تعریف صادق نہیں آئے گی۔

قال الشارح اذ لا یقدح مولانا جامی کی غرض ایک سوال مقدر کا جواب دینا ہے۔

سوال: کہ آپ نے کہا فعل مضارع دوزمانوں پر دلالت کرتا ہے فعل مضارع دوزمانوں پر کیسے دلالت کر سکتا ہے اس سے تو عموم مشترک لازم آتا ہے جو کہ جائز نہیں۔

جواب: عموم مشترک کی دو قسمیں ہیں۔ (۱) عموم مشترك بحسب الدلالة۔ (۲) عموم مشترك بحسب الارادة۔ عموم مشترك بحسب الدلالة کہ لفظ کی دلالت کئی معانی پر ہو جیسے لفظ عین کی دلالت ذہب پر اس طرح شمس پر اسی طرح گھنٹے وغیرہ پر یہ عموم مشترک جائز ہے بحسب الدلالة اسی وجہ سے کہا جاتا ہے کہ لفظ مشترک اپنے تمام معانی پر دلالت ہوتا ہے۔ لیکن عموم مشترك بحسب الارادة یہ جائز نہیں۔ یعنی متکلم ایک لفظ سے متعدد معانی مراد ہیں اور فعل مضارع میں جو عموم ہے وہ عموم مشترك بحسب الدلالة ہے یعنی فعل مضارع کی دلالت زمانہ حال پر بھی ہوتی ہے اور زمانہ استقبال پر بھی۔ لیکن یہ قطعاً نہیں کہ جس وقت اس سے ہم زمانہ حال مراد لیں اور اس وقت زمانہ استقبال بھی مراد لیں۔ بلکہ جب زمانہ حال مراد لیں گے تو زمانہ استقبال مراد نہیں لے سکتے اور جب استقبال لیں گے تو حال مراد نہیں لے سکتے۔

قال الشارح ولما فرغ من بیان حد الاسم مولانا جامی کافیہ کی آنے والی عبارت کا ماقبل کے ساتھ ربط بیان کرنا چاہتے ہیں برائے دفع دخل مقدر۔

سوال: طریقہ تو یہ ہوتا ہے کہ اولاً شئی کی تعریف کی جاتی ہے ثانیاً اس کی تقسیم بیان کی جاتی ہے۔ جیسا کہ ماقبل میں کلمہ کی تعریف کے بعد کلمہ کی تقسیم کی تو علامہ ابن حاجب کو چاہیے تھا کہ اسم کی

تعریف کے بعد تقسیم کرتے حالانکہ تعریف اور تقسیم کے درمیان خواص کو ذکر کر دیا حالانکہ یہ اشتعال بمال یعنی ہے جو کہ مناسب نہیں۔

جواب: خواص کا ذکر کرنا یہ اجنبی نہیں بلکہ بیان خواص اسم کی تعریف کا تمہ ہے۔

بحث خواص الاسم

قال الشارح فقال من خواصه دفع دخل مقدر۔

سوال: خواص یہ جمع کثرت کا صیغہ ہے اس سے معلوم ہوا کہ اسم کے خواص دس یا دس سے زیادہ

بیان ہوں گے اور شروع من تبعیضہ لائے جو قلت پر دل ہے۔ اور یہ بات ظاہر ہے کہ قلت اور کثرت میں منافاة ہے۔ تو مصنف کے کلام میں تعارض ہوا اور مصنف کا قول منافاة کو مستلزم ہوا۔

جواب: مولانا جامی نے جواب دیا کہ خواص جمع کثرت ذکر کر کے اس بات پر تمبیہ کی کہ واقعہ نفس الامر کے اعتبار سے اسم کے خواص بہت ہیں۔ چنانچہ اپنے مقام میں ۳۲،۳۰ تک تعداد بیان کی گئی ہے اور من تبعیضہ یہ خواص کے قلیل ہونے پر دل ہے یعنی کتاب میں ان میں سے بعض کو بیان کیا جائے گا۔

منبہا یہ حال ہے قال کے فاعل ضمیر سے۔

ناکہ صاحب کافیہ نے پانچ خواص کو ذکر کیا۔

(۱) لام تعریف (۲) جر (۳) اضافت (۴) تنوین (۵) اسنادیہ

وجہ حصر: کہ خاصہ دو حال سے خالی نہیں خاصہ لفظی ہوگا یا معنوی اگر خاصہ لفظی ہے تو پھر دو حال سے خالی نہیں اس کا محل درود ابتداء اسم ہوگا یا آخر اسم ہوگا اگر ابتداء اسم ہو تو یہ لام تعریف ہے اگر اسم کے آخر میں ہو تو پھر دو حال سے خالی نہیں۔ متبوع ہوگا یا تابع اگر متبوع ہو تو جر ہے اگر تابع ہو تو تنوین اور اگر خاصہ معنوی ہو تو پھر دو حال سے خالی نہیں یہ مرکب تامہ ہوگا یا مرکب ناقص اگر مرکب تامہ ہے تو مسندالیہ ہے اور اگر مرکب ناقص ہے تو اضافت۔

سوال خواص جب بہت تھیں اگر ان میں سے بعض کو بیان کرنا تھا تو ان میں سے ان پانچ خواص کو کیوں بیان کیا ہے۔

جواب: یہ پانچ خواص یہ مضممن ہیں خواص کثیرہ کو مثلاً حرف تعریف لام مضممن ہے اپنے انواع کو

اور جہتاً مضمّن ہے حرف جارہ کو اور تنوین مضمّن ہے اپنے انواع کو اسی طرح اضافت مضاف اور مضاف الیہ کو اور تعریف و تحفیف و تخصیص کو اور اسناد الیہ موصوف ذوالحال وغیرہ پر مشتمل ہیں۔ نیز علم معانی میں بھی ان کے لیے ایسے خواص کثیرہ مذکور ہیں جو کہ ان کے غیر میں موجود نہیں۔

قال الشارح وہی جمع خاصہ و خاصہ شیء ما یختص بہ ولا یوجد

خاصہ کی تعریف : خاصہ کسی شے کا وہ ہوتا ہے جو اس کے ساتھ خاص ہو اس کے غیر میں نہ پایا جائے۔

سوال اول: کہ خاصہ کی تعریف میں یختص کا ذکر کرنا یہ تو اخذ المحدود فی الحد کی خرابی لازم آتی ہے جو کہ دور ہے اس لیے کہ اختصاص کا سمجھنا موقوف ہے خاصہ پر اور خاصہ کا سمجھنا موقوف ہے اختصاص پر۔

جواب: دور کا معنی ہونا یہ تعریف حقیقی میں ہوتا ہے جب کہ یہ تعریف لفظی ہے۔

سوال ثانی: یختص ما خود ہے اختصاص سے۔ اختصاص کہا جاتا ہے ما یوجد فیہ ولا یوجد فی غیرہ۔ لہذا ما یختص بہ کے بعد ولا یوجد فی غیرہ کا ذکر مستدرک ہے۔

جواب: لا یوجد فی غیرہ یہ تصریح بما علم ضمناً کے قبیل سے ہیں جو کہ ممنوع اور مستدرک نہیں ہوتا۔

سوال ثالث: خاصہ کی مشہور تعریف ما یوجد فیہ ولا یوجد فی غیرہ ہے۔ تو مولانا جامی نے خاصہ کی تعریف مشہور سے عدول کیوں کیا۔

جواب: مولانا جامی یہ بتانا چاہتے ہیں کہ خاصہ کی ایسی تعریف کی جائے جس سے اس کی وجہ تسمیہ بھی معلوم ہو جائے اور مولانا جامی کی بیان کردہ تعریف سے وجہ تسمیہ بھی معلوم ہو جاتی ہے لیکن یہ وجہ تسمیہ تعریف مشہور سے معلوم نہیں ہوتی۔

قال الشارح وہی اما شاملہ خاصہ کی تقسیم کا بیان۔ (۱) خاصہ شاملہ (۲) خاصہ غیر شاملہ

خاصہ شاملہ : ایسے خاصہ کو کہا جاتا ہے جو ذوالخاصہ کے ہر ہر فرد پر صادق آجائے جیسے کاتب بالقوۃ یعنی کاتب ہونے کا امکان انسان کے ہر ہر فرد میں پایا جاتا ہے۔

خاصہ غیر شاملہ: ایسے خاصہ کو کہا جاتا ہے جو کہ ذوالخاصہ کے ہر ہر فرد میں نہ پایا جائے۔ بلکہ بعض میں پایا جائے اور بعض میں نہ پایا جائے جیسے بالفعل کاتب ہونا انسان کے لیے۔

فمن خواص الاسم خواص کو دو بارہ ذکر کر کے یہ بتا دیا کہ (۵) کا مرجع اسم ہے۔

ٹانکہ من خواصہ کی دو ترکیبیں ہو سکتی ہیں۔ (۱) من خواصہ خبر مقدم ہو اور دخول اللام مبتداء مؤخر ہے۔

(۲) من بمعنی بعض کے ہو کر مضاف ہو خواص کی طرف اور پھر یہ مضاف مضاف الیہ ہو کر یہ مبتداء دخول اللام اس کے لیے خبر ہو جس طرح قرآن مجید میں ومن الناس من يقول ہے۔

قال الشارح ای لام التعریف مولانا جامی کی غرض ایک سوال مقدر کا جواب دینا ہے۔

سوال: ہم اس بات کو تسلیم ہی نہیں کرتے کہ دخول لام اسم کا خاصہ ہو کیونکہ یہ لام خاصہ تب ہوتا جب اپنے غیر میں نہ پایا جاتا حالانکہ یہ لام فعل پر بھی داخل ہوتا ہے جیسے لیضرب اور حرف پر بھی داخل ہوتا ہے جیسے لقد جب یہ اسم کے ساتھ مختص ہی نہیں تو اسم کا خاصہ کیسے بن سکتا ہے۔

جواب: ہماری مراد لام سے مطلق لام نہیں بلکہ لام تعریف ہے۔ اور لام تعریف صرف اسم پر داخل ہوتا ہے۔

سوال: یہ کیسے معلوم ہوا کہ یہاں لام سے مراد لام تعریف ہے۔

جواب: دو وجہ سے (۱) کہ یہ الف لام عوض مضاف الیہ کے ہے تقدیر عبارت یہ ہوگی دخول لام التعریف پھر مضاف الیہ حذف کر کے اس کے عوض شروع میں الف لام داخل کر دیا۔ (۲) دوسری وجہ یہ ہے کہ یہ لام عہدی ہے جس سے اشارہ ہے لام تعریف کی طرف۔

قال الشارح ولو قال حرف التعریف مولانا جامی کی غرض ایک سوال مقدر کا جواب دینا ہے۔

سوال: کہ علامہ ابن حاجب دخول حرف اللام کی بجائے دخول لام التعریف کہہ دیتے تو کلام میں عموم ہو جانا اور اس میں میم بھی جو حرف تعریف ہے وہ بھی داخل ہو جاتی جیسا قبیلہ حمیری کے ایک آدمی نے حضور سے سوال کیا ایس من مبر من مصیامفی امسفر۔ آپ نے فرمایا

لیس من میر من مصیافی امسفر یہاں میم تعریف کی ہے۔

جواب: کہ میم کا حرف تعریف ہونا غیر مشہور ہے تو عدم شہرت کی بناء پر اس کو ذکر نہ کیا۔

نیز میم کا حرف تعریف ہونا یہ صرف ایک لغت حمیری میں ہے لیکن جمیع لغات عرب میں نہیں پائی جاتی۔ تو اس کے قلیل ہونے کی وجہ سے اس کو ذکر نہیں کیا۔

قال الشارح فی اختیارہ مولانا جامی کی غرض ایک سوال مقدر کا جواب دینا ہے۔

سوال: لام تعریف کا نہیں ہوتا بلکہ الف لام تعریف کا ہوتا ہے تو مصنف کو یوں کہنا چاہیے تھا کہ

دخول الالف واللام۔

جواب: کہ اس میں تین مذہب ہیں۔ (۱) سیبویہ کا مذہب (۲) خلیل کا (۳) مبرد کا

(۱) **مذہب خلیل:** کے نزدیک حرف تعریف الف لام یعنی ال ہے جیسے ہل۔

دلیل یہ بیان کرتے ہیں کہ تعریف ضد ہے تشکیک کی اور تشکیک کے لیے دو حرف کا مجموعہ ہے ہل اسی طرح حرف تعریف بھی دو حرف کا مجموعہ ہونا چاہیے۔

(۲) **مبرد کا مذہب:** یہ ہے کہ حرف تعریف فقط ہمزہ ہے اور لام تو ہمزہ تعریف اور ہمزہ استفہام کے درمیان فرق کرنے کے لیے لام کو زائد لایا گیا ہے۔ مطلب یہ ہوا کہ ہمزہ اصل ہے اور لام فرع ہے۔

(۳) **سیبویہ کا مذہب:** یہ ہے کہ لام تعریف کا ہے ہمزہ وصلیہ ابتداء بالسکون کی وجہ سے لایا جاتا ہے، تو صاحب کافیہ فقط لام کو ذکر کرے دخول لام کر کے ماہوالولمختار مذہب کو بیان کیا ہے کہ میرے نزدیک مختار مذہب سیبویہ کا ہے۔

سیبویہ کی دلیل اول: کہ تعریف ضد ہے تکمیر کی اور تکمیر کے لیے نون تنوین ہے جو حرف واحد ساکن ہے تو تعریف کے لیے بھی حرف واحد ساکن ہونا چاہیے۔ اور وہ لام ساکن ہے۔

دلیل ثانی حرف تعریف یہ علامت ہوتا ہے تعریف کی اور ضابطہ ہے والعلامة لا تحذف لہذا لام ہی علامت تعریف بن سکتا ہے کیونکہ یہ حذف نہیں ہوتا بخلاف ہمزہ کے کہ وہ حذف ہو جاتا ہے لہذا یہی مذہب راجح اور قوی ہوا اور خلیل کا مذہب ضعیف ہے اس لیے کہ اگر الف بھی تعریف کا ہوتا تو لام کی طرح کلام کے درمیان میں حذف نہ ہوتا حالانکہ حذف ہو جاتا ہے اور ابوالعباس

میرد کا مذہب اضعف ہے کیونکہ اس سے تو لازم آتا ہے اصل کا حذف ہونا اور فرع کا باقی رہنا اس لیے کہ ہمزہ حذف ہو جاتا ہے اور لام باقی رہتی ہے

قال الشارح وانما اختص دخول حرف التعريف مولانا جامی کی غرض ایک سوال مقدر کا جواب دینا ہے۔

سوال: لام تعریف کو اسم کا خاصہ کیوں بنایا گیا ہے۔

جواب: لام تعریف وضع کیا گیا ہے معنی مستقل مطابقی کی تعیین کے لیے اور یہ بات ظاہر ہے کہ معنی مستقل مطابقی اسم ہی میں پایا جاتا ہے۔ کیونکہ فعل کا معنی مستقل تو ہے لیکن تفسیر ہی ہے اور حرف کا معنی مستقل ہی نہیں لہذا اس کو اسم کا خاصہ بنا دیا گیا۔

قولہ وهذه الخاصة ليست شاملة مولانا جامی کی غرض ایک سوال مقدر کا جواب دینا ہے۔

سوال: کہ ہم اس بات کو تسلیم ہی نہیں کرتے کہ لام تعریف اسم کا خاصہ ہو اس لیے خاصہ جو ہوتا ہے وہ شئی کے تمام افراد میں پایا جاتا ہے حالانکہ کہ یہ لام تعریف اسمائے اشارات اور مضمرات اور موصولات میں داخل نہیں ہوتا۔

جواب: کہ ہم ماقبل میں بتا چکے ہیں کہ خاصہ کی دو قسمیں ہیں۔ (۱) خاصہ شاملہ (۲) خاصہ غیر شاملہ۔ اور یہاں پر خاصہ سے مراد خاصہ غیر شاملہ ہے۔ جو کہ بعض افراد میں پایا جاتا ہے۔

وكذلك سائر الخواص یہاں سے ایک فائدے کا بیان ہے کہ باقی خواص مذکورہ کا بھی یہی حال ہے کہ اسم کے خواص غیر شاملہ ہیں۔

ومنها دخول الجر مولانا جامی نے حاصل عطف کو بیان کیا ہے کہ جر کا عطف ہے لام پر تو عبارت یوں ہوگی منها دخول الجر معنی یہ ہوگا کہ اسم کا ایک خاصہ جر کا داخل ہونا ہے۔

تاکدہ سوال کہ جر کا دخول تو نہیں ہوتا کیونکہ جر آخر میں آتی ہے شروع میں نہیں آتی۔

جواب: دخول کے دو معنی ہیں (۱) حقیقی معنی یہ ہے کہ کلمہ کی ابتداء میں آنا۔

(۲) مجازی معنی لحو ہے کہ لاحق ہونا یہاں دخول کا معنی مجازی لحو مراد ہے۔ اب معنی یہ ہوگا کہ اسم کا ایک خاصہ جر کا لاحق ہونا ہے۔

قال الشارح وانما اختص دخول الجر مولانا جامی کی غرض ایک سوال مقدر کا جواب

دینا ہے۔

سوال: جر کو اسم کیوں بنایا گیا ہے۔

جواب: جر یہ اثر ہے حرف جارہ کا۔ خواہ حرف جر مذکور ہو جیسے مردت بزید یا حرف جر مقدر ہو

جیسے اضافہ معنویہ میں حرف جر مقدر ہوتا ہے غلام زید اصل میں تھا غلام زید لہذا جب حرف جارہ جو اسم کے ساتھ خاص ہیں تو ان کا اثر جر کو بھی اسم کے ساتھ خاص کر دیتا ہے کہ تخلف الاثر من المؤثر لازم نہ آئے یا بعنوان دیگر تا کہ نہ لازم آئے وجود الاثر بدون المؤثر۔

سوال: حروف جارہ کو اسم کا خاصہ کیوں بنایا گیا ہے۔

جواب: کہ حروف جارہ کی وضع اس لیے ہے کہ یہ فعل اور شبہ فعل کے معنی کو کھینچ کر اسم تک پہنچاتے ہیں۔ یہ تب ہو سکتا ہے جس وقت حروف جارہ کا دخول اسم ہو۔

سوال: ہم دیکھتے ہیں کہ تخلف الاثر عن المؤثر موجود ہے جیسے سورج اور قمر مؤثر ہیں جن کی ضوء اور روشنی زمین میں موجود ہے حالانکہ شمس اور قمر اس میں موجود نہیں۔ تو جوڈ الاثر بدون المؤثر لازم آیا حالانکہ آپ نے اسے باطل قرار دیا ہے۔

جواب: مؤثر دو قسم پر ہے۔ (۱) مؤثر طبعی اور (۲) مؤثر کسبی۔ اول قوی ہے جو ہر حال میں مؤثر ہے اور ثانی ضعیف ہے اور ضابطہ مذکورہ مؤثر کسبی کے لیے مؤثر طبعی کے لیے نہیں اور آپ کے پیش کردہ مثال شمس و قمر یہ مؤثر طبعی ہیں۔

قال الشارح اما الاضافة اللفظية مولانا جامی کی غرض ایک سوال مقدر کا جواب دینا ہے۔

سوال: دعویٰ اور دلیل میں مطابقت نہیں جس کی تفصیل یہ ہے کہ جر کی دو قسم ہیں۔

(۱) وہ جر جو حروف جارہ کا اثر ہو اس کی پھر دو قسمیں ہیں کبھی حرف جارہ کو رہتا ہے اور کبھی حرف جر مقدر ہوتا ہے۔ جیسے اضافہ معنویہ میں۔

(۲) وہ جر جو حروف جارہ کا اثر نہیں ہوتا جیسے اضافت لفظیہ میں ضارب زید اس میں حرف جارہ نہ لفظا ہوتا ہے اور نہ تقدیرا ہوتا ہے۔ اب سوال کا حاصل یہ ہے کہ آپ کا دعویٰ یہ ہے کہ جر مطلقا خواہ حرف جارہ کا اثر ہو یا نہ ہو اسم کا خاصہ ہے۔ اور دلیل سے صرف اتنی بات ثابت ہوتی ہے کہ وہ جر اسم

کا خاصہ ہے جو حرف جار کا اثر ہے تو دعویٰ عام ہو اور دلیل خاص ہوئی لہذا التعریف تام نہ ہوئی۔

جواب: اضافت لفظیہ میں دو مذہب ہیں۔

پہلا مذہب: اضافت لفظیہ میں حروف جارہ مقدر ہوتا ہے اس مذہب کے اعتبار سے تو کوئی اشکال ہی نہیں ہوگا۔

دوسرا مذہب: کہ حرف جار اضافت لفظیہ میں مقدر نہیں ہوتا۔ پھر اصل سوال کا جواب یہ ہے۔ اضافت لفظی والی جو کا اختصاص اور خاصہ ہونا ایک اور دلیل سے ثابت کرتے ہیں۔ جس کا حاصل یہ ہے کہ اضافت لفظیہ فرع ہے اضافت معنویہ کی اس لیے کہ اضافت معنویہ فوائد ثلاثہ پر مشتمل ہے۔ (۱) تعریف (۲) تھمیں (۳) تخفیف

اضافت لفظیہ سے صرف ایک فائدہ حاصل ہوتا ہے تخفیف کا۔ لہذا اضافت لفظیہ فرع ہوئی اضافت معنویہ کی۔ اور جب اضافت لفظیہ فرع ہوئی اضافت معنویہ کی تو بناء بر قاعدہ الفرع لا ینخاف الاصل تو اضافت لفظیہ بھی اسم کا خاصہ ہو گئی اس لیے کہ جو حکم اصل کا ہوتا ہے وہی حکم فرع کا ہوتا ہے تو چونکہ اصل یعنی اضافت معنویہ اسم کے ساتھ مختص تھی تو اضافت لفظیہ بھی اسم کا خاصہ بنا دی گئی ورنہ تو فرع کی مخالفت لازم آئے گی اصل کے ساتھ۔ اور اصل کی مخالفت کی دو صورتیں ہیں۔

پہلی صورت یہ ہے کہ اضافت لفظیہ فعل کے ساتھ خاص ہو جائے۔

دوسری صورت اضافت لفظیہ عام ہو جائے یعنی فعل اور اسم دونوں پائی جائے اور مخالفت کی یہ دونوں صورتیں ناجائز ہیں۔ لہذا اضافت لفظیہ میں پائی جانے والی جر بھی اسم کے ساتھ خاص ہو گئی۔

قال الشارح ومنھا دخول التنوین اس عبارت میں حاصل عطف کو بیان کیا

ہے۔ کہ تنوین کا عطف دخول کے مدخول پر ہے اور یہاں پر بھی دخول لحوق کے معنی میں ہے اب معنی یہ ہوگا اسم کا ایک خاصہ تنوین کا لاحق ہونا ہے۔

قوله باقسامہ الاتنوین التروم مولانا جامی کی غرض ایک سوال مقدر کا جواب دینا ہے۔

سوال: تنوین کی پانچ قسمیں ہیں۔ (۱) تمکن (۲) تنکیو (۳) عوض (۴) مقابلہ

(۵) تروم۔ ان پانچ قسموں میں سے تنوین ترنم کے سوا باقی چاروں قسمیں اسم کا خاصہ ہیں اور قاعدہ لاکثر حکم الکل کے تحت تنوین کو کسی خاص قسم کے ساتھ مقید نہیں کیا بلکہ مطلقاً کہا کہ تنوین اسم کا خاصہ ہے۔

توک **وسيجنى فى اخر الكتاب** سے مولانا جامی نے یہ بیان کر دیا کہ تنوین کی تعریف اور اس کی اقسام اربعہ کے خاصہ ہونے کی وجہ اور تنوین ترنم کا خاصہ نہ ہونے کی وجہ یہ حروف کی بحث میں آئے گی۔ لیکن محشی نے چونکہ یہاں بیان کیا ہے اس لیے ہم بھی یہاں بیان کرتے ہیں۔

تعريف تنوين : التنوين نون ساكنة تتبع حركت الاخر لالتاكيد الفعل تنوين کے پانچ اقسام کے لیے شعر

تتاوين پنج انداے پر غرض تمکن، تنکر، ترنم، تقابل، عوض

(۱) **تنوين تمکن:** وہ ہے جو دلالت کرتی ہے کلمہ کے متمکن ہونے اور منصرف ہونے پر اور متمکن ہونا اور منصرف ہونا اسم کا خاصہ تھا تو اس کو بھی اس کو بھی اسم کا خاصہ بنا دیا۔

(۲) **تنوين تنكير:** وہ تنوین ہے جو مدخول کے نکرہ ہونے پر دلالت کرتی ہے اور چونکہ نکرہ اور معرفہ ہونا اسم کا خاصہ تھا لہذا اس تنوین کو بھی اسم کا خاصہ بنا دیا۔

(۳) **تنوين عوض:** وہ ہے جو کسی کلمہ کے عوض میں ہو پھر اس کی تین قسمیں ہیں۔

(۱) **عوض عن الجملہ جیسے حينئذ يومئذ۔** (۲) **عوض عن المضاف اليه جیسے كل فى فلك يسبحون۔** اصل میں تھا كل هما۔ (۳) **عوض عن الحرف جیسے دواع اور حرف اور فعل مضاف ہی نہیں ہوتے۔** جب مضاف ہی نہیں ہوتے تو ان کا مضاف اليه حذف کیسے ہوگا۔ جب حذف ہی نہیں ہوگا تو تنوین عوض کی لانے کی ضرورت کیا پڑے گی اس لیے یہ تنوین عوض کو اسم کا خاصہ بنا دیا گیا۔

(۴) **تنوين تقابل:** وہ جو جمع مؤنث سالم پر داخل ہوتی ہے۔ جمع مذکر سالم کے نون کے مقابلہ میں جیسے مسلمات اور جمع سالم چونکہ اس کیساتھ خاص تھا تو اس لیے تنوین تقابل کو بھی اسم کا خاصہ بنا دیا گیا۔

(۵)۔ **تنوین ترنم**: وہ جو اشعار کے آخر میں تحسین صوت کے لیے لائی جاتی ہے یہ پانچویں قسم تنوین ترنم مشترک ہے یہ اسم پر بھی داخل ہوتی ہے اور فعل پر بھی۔

قال الشارح **ومنها الاسناد وهو بالرفع** حاصل عطف اور ترکیب کا بیان ہے جس کا حاصل یہ ہے۔ کہ الاسناد الیہ مرفوع ہو کر اس کا عطف ہے دخول پر نہ کہ دخول کے مدخول پر لہذا جس طرح معطوف علیہ مرفوع ہے اسی طرح معطوف بھی پھر معطوف علیہ اور معطوف مل کر مبتداء اور من خواصہ اس کے لیے خبر ہوگی۔

قال الشارح **لان المتبادر من الدخول** مولانا جامی کی غرض ایک سوال مقدر کا جواب دینا ہے۔

سوال: الاسناد کا عطف دخول کے مدخول لام پر کیوں نہیں ہو سکتا۔

جواب: اس صورت میں تقدیر عبارت یہ ہوگی **ومنها دخول الاسناد الیہ** اور یہ غلط ہے کیونکہ دخول کے دو معنی ہیں معنی حقیقی کلمہ کے ابتداء میں داخل ہونا اور معنی مجازی کلمہ کے آخر میں لاحق ہونا اور دخول کا تعلق دونوں معنوں کے اعتبار سے الاسناد الیہ کے ساتھ صحیح نہیں اس لیے کہا الاسناد الیہ یہ دو چیزوں کے درمیان نسبت کا نام ہے۔ اور یہ تو ابتداء کلمہ میں داخل ہوئی نہ کلمہ کے آخر میں لاحق ہوئی۔ اس لیے اس کا عطف دخول کے مدخول پر نہیں ہو سکتا۔

وکذا فسی الاضافت ایک فائدہ کا بیان ہے کہ مابعد میں اضافت کا لفظ آ رہا ہے یہ بھی مرفوع ہے کہ اس کا عطف دخول پر ہے جس کی دلیل یہی ہے جو ابھی گزری ہے۔

قولہ **والمراد به کون الشئ مسند الیہ** یہ عبارت تین سوال مقدر کا جواب ہے۔

سوال اول: اسناد کو اسم کا خاصہ بنایا گیا ہے اور اسناد نام ہے نسبتہ بین المسند والمسند الیہ کا تو اسناد کا خاصہ ہونا طرفین میں سے کس کے اعتبار سے ہے مسند الیہ کے اعتبار سے یا مسند کے اعتبار سے کلاهما باطل۔ اگر مسند کے اعتبار سے ہو تو اشکال ہوگا کہ مسند فعل بھی ہوتا ہے تو پھر اختصاص اسم کے ساتھ کیسے ہو اور اگر مسند الیہ مراد لیا جائے تو پھر سوال یہ ہوگا کہ مسند الیہ ہونا بھی اسم کا خاصہ نہیں فعل بھی مسند الیہ واقع ہوتا ہے جیسے اذا قبل لهم امنوا میں امنوا فعل ہے اور مسند الیہ واقع ہوتا ہے۔

جواب: یہ ہے کہ اسناد مصدر مجہول ہے معنی یہ ہوگا کون الشئ مسندا الیہ اور مسندا الیہ ہونا اسم کا خاصہ ہے باقی رہا اذا قبل لہم امنوا اس کا جواب یہ ہے کہ اس کی تاویل کی جائے گی بتاویل ہذا لفظ مسندا الیہ ہے۔

سوال ثانی: مسندا الیہ ہونا ذات کے قبیل سے ہے حالانکہ خواص تو اعراض کے قبیل سے تو مسندا الیہ کو اسم کا خاصہ کس طرح بنا دیا گیا نیز اس صورت میں تو لازم آئے گا عرض کا حمل ذات پر جو کہ جائز نہیں۔

جواب: یہاں پر اسناد بمعنی کون الشئ مسندا الیہ کے ہے اور کون مصدر ہونے کی وجہ سے اعراض کے قبیل سے ہے تو خاصہ بننا بھی صحیح ہوگا نیز حمل العرض علی العرض ہوگا جو کہ جائز ہے۔

سوال ثالث: الاسناد الیہ مبتداء ہے اور من خواصہ خبر مقدم ہے۔ اور ضابطہ ہے الخیر یفید مالا یفید المبتداء خبر کسی ایسے چیز کے فائدہ دے جو فائدہ مبتداء سے حاصل نہ ہو۔ یعنی خبر ایک فائدہ زائدہ پر مشتمل ہوتی ہے ورنہ وہ خبر باطل ہوا کرتی ہے۔ لیکن یہاں پر تو خبر فائدہ زائدہ پر مشتمل نہیں اس لیے کہا اسناد الیہ سے جو بات سمجھی جا رہی ہے وہی بات من خواصہ سے سمجھی جا رہی ہے وہ اس طریقہ سے کہا اسناد الیہ میں ضمیر راجع ہے اسم کی طرف اب معنی یہ ہوگا الاسناد القائم بالاسم۔ اور یہ بات ظاہر ہے کہ جو اسناد اسم کے ساتھ قائم ہوگا وہ غیر میں کیسے پایا جاسکتا ہے اس لیے کہ اسناد عرض ہے اور عرض جب ایک محل کے ساتھ قائم ہوتا ہے وہ دوسرے محل میں نہیں پایا جاسکتا ہے قیام العرض با محلیں محال اور باطل ہوتا ہے۔ الحاصل الاسناد الیہ سے یہ بات ثابت ہوگی کہ مسندا الیہ ہونا یہ اسم کا خاصہ ہے اور من خواصہ بھی یہی بات ثابت کر رہی ہے لہذا خبر لغو اور باطل ہوگی۔

جواب: کہ بسا اوقات ایک شئی کے مختلف اعتبارات کے ساتھ معتبر ہوتی ہے بعض اعتبار سے اس پر حکم لگانا صحیح ہوتا ہے اور بعض اعتبار سے حکم لگانا صحیح نہیں ہوتا۔ جیسے الانسان حیوان ناطق اس انسان میں دو اعتبار ہیں ایک حیوان ناطق ہونے کے اعتبار سے اور دوسرا جسم ہونے کے اعتبار سے۔ اول حیثیت کے اعتبار سے حیوان ناطق والا حکم لغو ہوگا کیونکہ خبر فائدہ زائدہ پر مشتمل نہیں لیکن اگر دوسری حیثیت جسم کا اعتبار کیا جائے پھر حیوان ناطق کے ساتھ انسان پر حکم لگانا

درست ہوگا۔ یہاں پر بھی ایسے ہے کہ اگر ایہہ کے ضمیر کے مرجع اسم میں شی کا اعتبار کیا جائے تو من خواصہ کا حکم لگانا درست ہوگا۔ کیونکہ خبر فائدہ زائدہ پر مشتمل ہے اور اگر اسم ہونے کا اعتبار کر لیا جائے پھر حکم لگانا غلط ہوگا۔

تولہ وانما اختص هذا المعنى سوال مقدر کا جواب ہے۔

سوال: مسند الیہ ہونا اسم کا خاصہ کیوں ہے۔

جواب: فعل کی وضع اس لیے ہے کہ وہ ہمیشہ مسند ہوتا ہے اگر وہ مسند الیہ واقع ہو جائے تو یہ وضع کینخلاف ہے اور حرف نہ مسند ہوتا ہے اور نہ مسند الیہ تو لہذا یہ متعین ہوا کہ مسند الیہ ہونا اسم کا خاصہ ہے۔

تولہ منها الاضافة اسم کا پانچواں خاصہ اضافت ہے۔

تولہ کون الشئ مضافا تین سوال مقدرہ کا جواب ہے۔

سوال اول: اضافت اسم کا خاصہ ہے اس سے مضاف مراد ہے اور مضاف ذات ہے حالانکہ خواص وہ تو اعراض اور اوصاف کے قبیل سے ہوا کرتے ہیں لہذا مضاف کو اسم کا خاصہ شمار کرنا غلط ہے۔ ورنہ حمل العرض علی الذات لازم آئے گا جو کہ باطل ہے۔

جواب: شارح نے جواب دیا کہ اضافت مصدر بمعنی اسم مفعول ہے۔ کون الشئ مضافا اور مصدر اعراض کے قبیل سے ہوتا ہے لہذا مضاف کا خاصہ ہونا بھی صحیح ہو جائے گا اور حمل بھی درست ہو جائے گا۔

سوال ثانی: الاضافت کا عطف آیا الاسناد پر تو الیہ کا لفظ بھی ساتھ ملے گا یہ بات اس طرح

بن جائے گی کون الشئ مضافا الیہ حالانکہ مضاف الیہ ہونا اسم کا خاصہ نہیں۔

جواب: الاضافت کا عطف فقط الاسناد پر نہیں بلکہ مجموعہ پر ہے لہذا الیہ کا لفظ ساتھ نہیں ملے گا معنی یہ ہوگا کون الشئ مضافا کہ مضاف ہونا اسم کا خاصہ ہے۔

سوال ثالث: اضافت نام ہے اس نسبت کا جو مضاف اور مضاف الیہ کے درمیان ہوتی ہے اب

آپ بتائیں اضافت کا خاصہ ہونا باعتبار مضاف کے ہوگا یا باعتبار مضاف الیہ کا سلاہما باطل اس لیے کہ اگر مضاف مراد ہو تو سوال یہ ہوگا صورت بزید میں صورت مضاف ہے زید کی طرف

بواسطہ حرف جر کے تو مضاف ہونا اسم کا خاصہ نہ ہو اگر مضاف الیہ مراد ہو تو مضاف الیہ فعل بھی جملہ بھی واقع ہوتا ہے جیسے یوم ینفع الصادقین صدقہم اور اگر دونوں مراد ہوں تو دو مخطور لازم آئیں گے۔

جواب: الاضافت سے مراد مضاف ہے کون الشئ مضافا باقی رہا سوال کہ مدرت بزید اس میں مدرت مضاف ہے اس کا جواب یہ ہے کہ اضافت کی دو قسمیں ہیں۔ (۱) اضافت بتقدیر حرف جر (۲) اضافت بذکر حرف جر۔ ثانی اسم کا خاصہ نہیں اور حقیقت میں وہ اضافت ہی نہیں بلکہ جار مجرور ہے اور پہلا قسم جس میں حرف جر مقدر ہو وہ اسم کا خاصہ ہوتا ہے۔ اور بعض کے نزدیک مضاف اور مضاف الیہ دونوں اسم کا خاصہ ہیں۔ وہ اس سوال کا جواب یہ دیتے ہیں کہ ینفع بتاویل مصدر ہے اس میں ان ناصبہ مصدر یہ مقدر ہے اور ضابطہ یہ ہے کہ جب ظرف مضاف الی الفعل ہو تو فعل مصدر کے معنی میں ہو جاتا ہے۔

الحاصل: بالاتفاق اسم کا خاصہ ہے اور مضاف الیہ میں اختلاف ہے عند المصنف دونوں اسم کا خاصہ ہیں اس اعتبار سے کہ مصنف نے اضافت کو مطلق ذکر کیا۔ اور شارح کے نزدیک فقط مضاف اسم کا خاصہ ہے اسی وجہ سے انہوں نے الاضافہ کی کی تفسیر کی کہ کون الشئ مضافا سے اور مذہب ثانی کو مولانا جامی یقال سے ذکر کر کے اس کے ضعف کی طرف اشارہ کیا کیونکہ اس میں تکلفات بعیدہ کا ارتکاب کرنا پڑتا ہے۔

انما خص الاضافت سے شارح نے اسی اختلاف کی تفصیل کو بیان کیا ہے۔

انما قیدنا بتقدیر حرف الجر مولانا جامی حرف جار کے مقدر ہونے کی قید کے فائدہ کو بیان کر رہے ہیں برائے دفع دخل مقدر۔

سوال: حروف جار کے مقدر ہونے کی قید کیوں لگائی۔

جواب: مدرت بزید جیسی مثالوں کو خارج کرنے کے لیے کیوں کہ ان میں فعل کی اضافت ہو رہی ہے لیکن بواسطہ حرف جار ملفوظ کے۔

قولہ: **ووجه اختصاصها بالاسم** سوال مقدر کا جواب ہے۔

سوال: اضافت کو اسم کا خاصہ کیوں قرار دیا گیا ہے۔

جواب: اضات کے تین لوازمات ہیں۔

(۱) تعریف جب کہ مضاف الیہ معرفہ ہو۔

(۲) تھمیں جب کہ مضاف الیہ نکرہ ہو۔

(۳) تخفیف۔ جب یہ تینوں لوازمات اسم ہی کے ساتھ مختص تھے تو ملزوم جو اضافت ہے اس

کو بھی اسم کا خاصہ بنا دیا۔ اس لیے کہ قاعدہ ہے اختصاص الالزام یتلزم اختصاص

الملزوم۔

﴿بحث معرب﴾

قال الشارح وهو معرب ومبني مصنف رحمہ اللہ اسم کی تعریف اور خواص سے فارغ

ہونے کے بعد اسم کی تقسیم بیان کرنا چاہتے ہیں۔ اسم کی دو قسمیں ہیں۔ معرب اور مبنی۔

فائدہ معرب کی وجہ تسمیہ۔

(۱) معرب اعراب سے ہے اعراب کا معنی ہوتا ہے اظہار جیسے کہا جاتا ہے اعراب الرجل عن مافی نفسہ تو معرب ظرف کا صیغہ ہے۔ معنی ہوگا ظاہر ہونے کی جگہ چونکہ اس پر اعراب ظاہر ہوتا ہے اس لیے اس کو معرب کہا جاتا ہے۔

(۲) معرب اعراب سے جس کا مجرد ہے۔ عرب یعرب بمعنی فساد جیسے کہا جاتا ہے۔ عربت معدتہ اس کا معدہ خراب اور فاسد ہو گیا۔ جب اس کو باب افعال پر لے گئے تو سلب مآخذ والی خاصیت سے اس کا معنی ہو گیا ازالہ فساد اب معرب اسم مفعول کا صیغہ ہوگا۔ بمعنی فساد دور کیا ہوا اور معرب پر چونکہ اعراب آتا ہے جس کی وجہ سے معنی کا اشتباہ کا فساد ختم ہو جاتا ہے اس لیے اس کو معرب کہا جاتا ہے۔

مبني کی وجہ تسمیہ: کہ مبنی کو مبنی اس لیے کہا جاتا ہے کہ یہ مآخذ سے بنا ہے بمعنی

قرار اور عدم تغیر اور اس میں بھی کوئی تغیر اور تبدل نہیں ہوتا اس لیے اس کو مبنی کہتے ہیں۔

وهو الاسم لفظ اسم نکال کر مولانا جامی نے مرجع بتا دیا کہ ہومبیر کے مرجع اسم ہے جس پر قرینہ

وہ ضابطہ ہے کہ مقسم اپنی اقسام میں معتبر ہوا کرتا ہے لہذا اقسام اسم کے ہے تو لہذا ضمیر بھی اسم کی

طرف راجح ہوگی۔

قولہ قسمان سوال مقدر کا جواب ہے۔

سوال: ہو معرب و مبنی میں معرب اور مثنیٰ حرف عطف کے واسطے سے خبر ہیں اسم کی اور ضابطہ یہ ہے کہ خبر کا حمل ہوتا ہے مبتداء کے ہر ہر فرد پر اب معنی ہوگا اسم کا ہر ہر فرد معرب ہے اور ہر ہر فرد مثنیٰ ہے یہ تو غلط ہے اس لیے کہ اسم کے بعض افراد معرب ہیں اور بعض افراد مثنیٰ ہیں۔

جواب: معرب و مبنی حقیقت میں مبتداء کی خبر نہیں بلکہ خبر مقدر ہے وہ قسمان ہے اور یہ اس کے متعلقات ہیں تقدیر عبارت یہ ہوگی ہو مقسم الی قسمین نیز اس سے ایک اور سوال کا جواب بھی ہو گیا کہ جب اسم کی یہ دو قسمیں تھیں تو کلمہ حصر کو ذکر کرنا چاہیے تھا۔ تو قسمان سے جواب بھی ہو گیا کہ اس سے حصر مفہوم ہوتا ہے یا یوں کہا جائے کہ عطف حکم پر مقدم ہے جو کہ مفید حصر ہوا کرتا ہے۔

سوال: معرب کو مثنیٰ پر کیوں مقدم کیا۔

جواب: چند وجوہ سے وجہ اول معرب کی کہ تعریف و جودی اور مثنیٰ کی تعریف عدی تھی اور وجود اشرف ہوتا ہے عدم سے اس لیے اشرف کو ہم نے مقدم کر دیا۔

وجہ ثانی معرب کی دلالت علی المعانی المعتورة اوضح ہوتی ہے نسبت مثنیٰ کے اور معانی معتورہ ہی مقصود ہیں لہذا معرب کو ہم نے مقدم کیا۔

وجہ ثالث: معرب کی مباحث نسبت مثنیٰ کے کثیر ہیں اس لیے کہ یہ مقدمہ اور تین مقاصد یعنی مرفوعات اور منصوبات اور مجرورات پر مشتمل ہے۔ اور قاعدہ ہے العزۃ للتکاثر کے بناء پر ہم نے مقدم کر دیا۔

وجہ رابعہ: معرب اپنی اصل پر قائم ہے جب کہ مثنیٰ اپنی اصل سے پھر چکا ہے اس لیے کہ اسماء میں اصل معرب ہونا ہے اور مثنیٰ ہونا خلاف اصل ہے اسی وجہ سے یہ قاعدہ ہے۔

کل اسم رائیثہ معربا فہو علی اصلہ و کل اسم رائیثہ مبنی فہو علی خلاف اصلہ۔ لہذا جب اسماء معربہ اصل ہوئے اس لیے ان کو مقدم کر دیا۔

لأنہ لا یخلو دلیل حصر کا بیان ہے کہ اسم دو حال سے خالی نہیں مرکب مع الغیر ہو گیا نہیں اگر ہو تو پھر دو حال سے خالی نہیں مثنیٰ الاصل کے مشابہ ہو گیا نہیں اگر مرکب مع الغیر ہو کر مثنیٰ الاصل کے

مشابہ نہ ہو تو معرب ہے اس کے علاوہ تمام صورتوں میں مثنیٰ ہیں اور وہ دو ہیں۔ (۱) مرکب مع الغیر نہ ہو۔

(۲) مرکب مع الغیر تو ہو لیکن مثنیٰ الاصل کے ساتھ مشابہ ہو۔ تو اس وجہ حصر سے معرب کے پائے جانے کی ایک صورت اور مثنیٰ کے پائے جانے کی دو صورتیں ہوئیں۔ یاد رکھیں ما عداہ مبتداء ہے اور مثنیٰ یہ خبر ہے اور درمیان میں ما عدا کی دو صورتوں کا بیان ہے۔

فالمعرب معرب کی تعریف کا بیان کہ معرب ایسے اسم کو کہا جاتا ہے جو مرکب مع الغیر ہو اور مثنیٰ الاصل کے ساتھ مشابہ نہ ہو۔ فالمعرب پر (فاء) تفصیلیہ ہے۔

قوله الذی هو قسم من الاسم۔

سوال: اسم کی تقسیم معرب اور مثنیٰ کی طرف غلط ہے کیونکہ ضابطہ ہے المقسم اعم من الاقسام جب کہ یہاں پر معاملہ برعکس ہے کہ مقسم خاص ہے اور اقسام عام ہیں اس طرح کہ اسم خاص ہے کہ یہ نہ فعل ہوتا ہے اور نہ ہی حرف ہوتا ہے اور معرب عام ہے یہ اسم بھی ہوتا ہے اور فعل مضارع بھی ہوتا ہے۔

جواب: یہ آپ کا سوال تب ہوتا کہ اسم کی تقسیم ہوتی مطلق معرب اور مثنیٰ کی طرف حالانکہ یہ اسم کی تقسیم ہے اسم معرب اور اسم مثنیٰ کی طرف۔ لہذا اسم مقسم عام ہو اور اقسام خاص اسی وجہ سے المعرب اور المثنیٰ صیغہ صفت کے ہیں ان کے لیے موصوف الاسم محذوف ہے۔

قوله المركب ای الاسم سوال مقدر کا جواب ہے۔

سوال: معرب کی تعریف دخول غیر سے مانع نہیں ضرب زید میں ضرب پر صادق آتی ہے۔ اس لیے کہ یہ مرکب ہے اور مثنیٰ الاصل کے ساتھ مشابہ بھی نہیں۔ کیونکہ مثنیٰ ہے۔

جواب: المركب صیغہ صفت کا ہے جس کا موصوف محذوف ہے الاسم لہذا آپ کی پیش کردہ مثال فعل کی ہے لہذا اس پر تعریف صادق نہیں آئے گی۔

قوله الذی ركب سوال مقدر کا جواب ہے۔

سوال: المعرب مبتداء اور المركب خبر ہے اور جب مبتداء خبر دونوں معرفہ ہوں تو درمیان میں ضمیر فصل کا لانا ضروری ہوتا ہے تاکہ صفت اور خبر میں التباس لازم نہ آئے۔ تو صاحب کافیہ ضمیر

فصل کیوں نہیں لائے۔

جواب اول: المركب پر الف لام حرفی نہیں بلکہ الف لام اکمی ہے جو الذی کے معنی میں ہے اور اسم مفعول فعل ماضی مجہول کے معنی میں ہے جب یہ الف لام اکمی ہے اور قاعدہ ہے کہ الف لام اکمی مفید للتعریف نہیں ہوتا۔ لہذا جب خبر معرفہ ہی نہیں ہوئی تو ضمیر فصل کیسے لایا جاتا۔

جواب ثانی: ثانی کہ ضمیر فصل وہاں ذکر کی جاتی ہے جہاں التباس بین الصفات والخبر کا خوف ہو یہاں پر کوئی ایسا خوف نہیں کیونکہ المعرب محدود ہے المركب حد ہے اور محدود مبتداء خبر ہوتی ہے موصوف صفت نہیں اسی وجہ سے ضمیر فصل نہیں لائی گئی۔

قولہ مع غیرہ سوال مقدر کا جواب ہے۔

سوال: اسم معرب کی تعریف میں لفظ مرکب کا ذکر کرنا غلط ہے اس لیے کہ اسم معرب قسم ہے اسم کا اور اسم قسم ہے کلمہ کا اور کلمہ کی تعریف میں مفرد ہونا معتبر ہے اور قاعدہ ہے کہ جو چیز مقسم میں معتبر ہوتی ہے وہ قسم میں بھی معتبر ہوتی ہے۔ تو جب اسم میں مفرد ہونا معتبر تھا تو اس کی قسم اسم معرب میں بھی مفرد ہونا معتبر ہوگا۔ ادھر تم نے اسم معرب کی تعریف میں مرکب کو بھی ذکر کیا یہ تو اجتماع متناہین ہے جو کہ باطل ہے۔

جواب: کہ مرکب کے دو معنی ہوتے ہیں۔

(۱) مرکب بمعنی مضمون الی شئی یعنی کسی شئی کے ساتھ ملایا ہو امرکب کے اس معنی کو لفظ مع کے ساتھ تعبیر کیا جاتا ہے کہا جاتا ہے مرکب مع الغیر۔

(۲) مضمومین کا مجموعہ اس کو تعبیر کہا جاتا ہے لفظ من کے ساتھ یعنی مرکب من الغیر چنانچہ زید قائم کی ترکیب میں مرکب بالمعنی الاول تنہا زید ہے اور مرکب بالمعنی الثانی زید قائم کا مجموعہ ہے۔ اب ہم یہ کہتے ہیں کہ مرکب بالمعنی الثانی یہ تو مفرد ہونے کے منافی ہے یعنی مفرد کے ساتھ جمع ہو سکتا ہے لیکن اسم معرب کی تعریف میں جو مرکب مذکور ہے وہ بالمعنی الاول ہے جو مفرد ہونے کے قطعاً منافی نہیں اور مفرد کے ساتھ جمع ہو سکتا ہے۔

قال الشارح ترکیباً يتحقق مع عامله مولانا جامی کی غرض سوال مقدر کا جواب دینا ہے۔

سوال: اسم معرب کی یہ تعریف تو دخول غیر سے مانع نہیں کیونکہ یہ غلام زید میں لفظ غلام پر

صادق آتی ہے کہ یہ بھی مرکب مع الغیر ہے حالانکہ یہ معرب نہیں مٹی ہے عند المصنف۔

جواب: تو کیا مع الغیر سے مراد ہے ایسی ترکیب جو مرکب مع عامل ہو یعنی کہ وہ اپنے عامل کے ساتھ مرکب ہو اور یہ بات ظاہر ہے کہ غلام زید میں لفظ غلام اپنے عامل کے ساتھ مرکب نہیں بلکہ اپنے مضاف الیہ کے ساتھ مرکب ہے۔

فائدہ: سوال اب تو اسم کی تعریف جامع نہیں رہے گی اس لیے کہ زید قائم کی ترکیب میں زید معرب ہے لیکن اس کا عامل لفظی موجود ہی نہیں۔

جواب: عامل میں تعین ہے خواہ وہ عامل لفظی ہو یا عامل معنوی ہو اور یہ زید قائم مبتداء خبر کا عامل معنوی یقیناً ہے لہذا یہ مبتداء اور خبر بھی عامل کے ساتھ مرکب ہوئے۔

فیدخل فیہ زید قائم سے تفصیل مذکور پر تفریح کا بیان ہے جس کا حاصل ہے کہ اسم معرب کی اس تعریف کے مطابق زید عالم میں جو زید ہے۔ اس تعریف میں داخل ہو جائے گا کیونکہ یہ مرکب مع الغیر اور اسی طرح قام ہو لاء میں ہو لاء وہ بھی اس میں داخل ہو جائے گا کیونکہ یہ مرکب مع الغیر ہے۔

بخلاف ما لیس بمرکب اس عبارت میں اسم معرب کی تعریف میں جو مرکب کی قید ہے اس کے فائدے کا بیان ہے کہ مرکب کی قید ذریعے اسماء معدودہ اسم معرب کی تعریف سے خارج ہو جائے گی اور اسماء معدودہ وہ اسماء ہیں جن کو گنتی کے وقت بیان کیا جاتا ہے جیسے الف، باء، تاء اسی طرح زید، عمر، بکر یہ اس لیے خارج ہو جائیں گے کہ اسماء معدودہ مرکب مع الغیر نہیں اور اسی طرح اس قید کے ذریعے وہ اسماء بھی خارج ہو جائیں گے جو مرکب مع الغیر تو ہیں لیکن وہ اپنے عامل کے ساتھ مرکب نہیں جیسے غلام زید میں غلام یہ بھی مصنف کے نزدیک مبیات میں سے ہے۔

قال الشارح الذی لم یثبہ ای لم یناسب مولانا جامی کی غرض سوال مقدر کا جواب دینا ہے۔

سوال: اب معرب کی تعریف دخول غیر سے مانع نہیں اس لیے کہ یہ این زید میں این پر صادق آتی ہے کہ یہ مرکب ہے اپنے عامل کے ساتھ اور مٹی الاصل کے ساتھ مشابہ بھی نہیں کیونکہ

مشابہت کہا جاتا ہے اشتراك في الكيفيات کو اور این کی مبنی الاصل میں سے کسی ایک ساتھ کیقیت میں مشابہت نہیں۔

جواب کہ مصنف نے ذکر تو مشابہت کا کیا ہے لیکن مراد اس سے مناسبت کو لیا ہے اب تعریف کا حاصل یہ ہوگا کہ معرب وہ ہے جو مرکب مع الغیر ہو اور مبنی الاصل کے ساتھ اس کی مناسبت نہ ہو اور یہ بات ظاہر ہے کہ این زید میں این کی مناسبت مبنی الاصل کے ساتھ موجود ہے اس طرح کہ این میں ہمزہ استفہام والا معنی پایا جاتا ہے۔

فائدہ سوال اس پر سوال ہوگا کہ مشابہت سے مناسبت مراد لینا یہ مجاز ہے اور تعریف میں مجاز کو کس طرح ذکر کر دیا گیا ہے۔

جواب جب معنی مجازی مراد لینے پر قرینہ موجود ہو تو پھر تعریف میں بھی مجاز کو ذکر کرنا صحیح ہوتا ہے یہاں بھی قرینہ موجود ہے وہ یہ ہے کہ اسم معرب یہ مقابل ہے اسم مبنی کے اور اسم مبنی کی بحث میں صاحب کافیہ علامہ ابن حاجب نے مناسبت کو ذکر کیا اور کہا المبنی ما مناسب تو وہاں چونکہ مناسبت کا ذکر ہے تو اسی قرینہ سے یہاں پر بھی اسم معرب میں عدم مناسبت مراد ہوگی۔

قال الشارح مناسبتا مؤثرۃ مولانا جامی کی غرض سوال مقدر کا جواب دینا ہے۔

سوال اسم معرب کی تعریف جامع نہیں اس لیے کہ یہ غیر منصرف پر صادق نہیں آتی۔ اس لیے کہ غیر منصرف کی مشابہت مبنی الاصل میں فعل ماضی کے ساتھ ہے جس طرح فعل ماضی میں دو فرستین پائی جاتی ہیں اس طرح غیر منصرف میں بھی دو فرع پائی جاتی ہیں حالانکہ غیر منصرف اسم معرب ہوتا ہے نہ کہ مبنی۔

جواب مولانا جامی نے جواب دیا کہ مناسبت سے مراد مطلقاً مناسبت کی نفی نہیں بلکہ مناسبت مؤثرہ فی منع الاعراب کی نفی مراد ہے اور یہ بات ظاہر ہے کہ غیر منصرف کی مناسبت فعل کے ساتھ وہ منع اعراب میں مؤثر نہیں بلکہ تنوین اور کسرہ میں مؤثر ہے۔

فائدہ مناسبت کی چار قسمیں ہیں۔

(۱) مجانست (۲) مماثلت (۳) مشابہت (۴) مشاکلت۔

(۱) **مجانست**: کا معنی ہے اشتراك الشیئین فی الجنس جیسے انسان اور فرس۔ حیوانیت میں

شریک ہیں۔

(۲) **مماثلت**: اشتراك الشیئین فی النوع جیسے زید عمر و بکر انسانیت میں شریک ہیں۔

(۳) **مشابہت**: اشتراك الشیئین فی الوصف جیسے اسدا اور راجل شجاع وصف شجاعت میں شریک ہیں۔

(۴) **مشاکلت**: اشتراك الشیئین فی الشكل والصورت جیسے کاغذی شیر کی تصویر جو کہ اصل شیر کی صورت میں شریک ہے۔

فائدہ مناسبہ مؤثرہ کی سات صورتیں ہیں۔

(۱) اسم تعداد حروف میں مبنی الاصل کے ساتھ مشابہ ہو جیسے کاف اسی تعداد حروف میں کاف حرفی کے مشابہ ہے۔

(۲) اسم مبنی الاصل کے معنی کو مضمّن ہو جیسے این ہمزہ استفہام کے معنی کو مضمّن ہے۔

(۳) اسم اپنی معنی پر دلالت کرین میں محتاج الی الغیر ہو حرف کے طرح جیسے اسماء اشارات محتاج ہیں مشارالیہ کے۔

(۴) کوئی اسم مبنی الاصل کے محل میں واقع ہو جیسے نزال انزل امر کے جگہ پر واقع ہے۔

(۵) اسم اس اسم کا ہم وزن ہو جو کہ مبنی الاصل کے موقع پر واقع ہو۔ جیسے فجار بروزن نزال ہے اور نزال انزل کی جگہ پر واقع ہے۔

(۶) اسم اس اسم کے جگہ واقع ہو جو مشابہ مبنی الاصل کے ہو جیسے منادی مفرد معرفہ واقع (کاف) ابھی کی جگہ اور (کاف) اسمیں مشابہ کاف حرفی کے۔

(۷) اسم مبنی الاصل کے طرف مضاف ہو جیسے یومئذ اصل میں یوم اذ کان سدا اور جملہ میر سید شریف کے نزدیک مبنی الاصل ہے۔

قال الشارح ای المبنی الذی هو الاصل فی البنا

مولانا جامی کی غرض سوال مقدر کا جواب دینا ہے۔

سوال: کہ معرب کی تعریف جامع نہیں کہ یہ اسم فاعل پر صادق نہیں آتی کیونکہ اسم فاعل فعل مضارع کے مشابہ ہے تعداد حروف اور وجود زمانہ میں اور فعل مضارع مبنی الاصل ہے

کیونکہ فعل میں اصل بنا ہے۔

جواب مبنی الاصل کے دو معنی آتے ہیں۔

(۱) جس کی اصل بنا ہو یعنی اصل اس میں مبنی ہونا ہو کسی عارضی کی وجہ سے معرب ہو جائے۔

(۲) جو خود بنا میں اصل ہو یعنی اس کا مبنی نا اصل ہو کسی عارضی کی وجہ سے مبنی نہ ہو اور یہاں

اسم معرب کی تعریف میں مبنی الاصل سے مراد مبنی الاصل بالمعنی الثانی ہے اور مبنی الاصل بالمعنی الثانی تین ہیں۔

(۱) فعل ماضی (۲) امر بغیر لام (۳) مام حروف۔ اور اسم فاعل کی مشابہت

ان تینوں میں سے کسی کے ساتھ نہیں لہذا اسم معر۔ کی تعریف اس پر صادق نہیں آتی البتہ

اس کی مشابہت ہے مضارع کے ساتھ وہ مضارع مبنی اصل ضرور ہے لیکن وہ بالمعنی الاول ہے وہ یہاں مراد نہیں۔

قال الشارح فإضافة بيانية

مولانا جامی کی غرض سوال مقدر کا جواب دینا ہے۔

سوال: آپ نے جو بیان کیا ہے اس اعتبار سے تو بناء اور اصل میں کوئی فرق نہیں بلکہ اتحاد ہے اور

مبنی الاصل میں بناء کی اضافت ہے اصل کی طرف، حالانکہ ان میں مغائرت کا ہونا ضروری ہے۔

جواب اضافت کی تین قسمیں ہیں۔ (۱) اضافت فویہ (۲) اضافت لامیہ (۳)

اضافت بیانیہ۔ اضافت کی پہلی دو قسموں میں تغایر ہوتا ہے۔ لیکن اضافت بیانیہ میں تغایر نہیں ہوتا اور یہاں پر اضافت بیانیہ ہے۔

وهو الماضی مبنی الاصل کے مصداق کا بیان ہے کہ مبنی الاصل تین چیزیں ہیں۔ (۱)

فعل ماضی (۲) امر بغیر لام (۳) تمام حروف

سوال: امر کے ساتھ بغیر لام کے قید کیوں لگائی ہے حالانکہ نحو یوں کے نزدیک امر ہوتا ہی وہی

ہے جو بغیر لام ہو۔ بے لام کو وہ امر شمار ہی نہیں کرتے بلکہ اس کو مضارع مجزوم کہتے ہیں۔

جواب مبتدی طلبہ کی رعایت کرتے ہوئے مقید کیا کیونکہ صرفیوں کے نزدیک امر دو قسم پر

ہوتے ہیں۔ (۱) امر باللام (۲) امر بغیر اللام۔ اگر مطلقا امر کہہ دیتا تو

مبتدی کے ذہن میں یہ بات آتی کہ امر باللام اور امر بغیر لام دونوں مثنیٰ ہوتے ہیں۔

قال الشارح اعلم ان صاحب الكشف

مولانا جامیؒ کی غرض سوال مقدر کا جواب دینا ہے۔

سوال : کتاب کافیہ ماخوذ ہے کتاب مفصل سے اور مفصل میں صاحب مفصل معرب کی

تعریف میں مرکب کا لفظ ذکر نہیں کیا۔ تو چاہیے تھا کہ صاحب کافیہ بھی اسم معرب کی تعریف میں مرکب کو ذکر نہ کرتے تاکہ مأخذ اور مأخوذ میں مطابقت اور موافقت ہو جاتی۔

جواب : یہ تعریف کا اختلاف دراصل ایک اور اختلاف کا نتیجہ ہے وہ اختلاف اسماء معدودہ کے

بارے میں ہیں۔ علامہ جار اللہ زخشری کے نزدیک اسماء معدودہ معرب ہیں اور علامہ ابن حاجب

کے نزدیک مثنیٰ ہیں۔ اس لیے علامہ جار اللہ زخشری نے معرب کی تعریف کے لیے المرکب کی

قید نہیں لگائی۔ تاکہ اسماء معدودہ معرب میں داخل ہو جائیں اور علامہ ابن حاجب نے المرکب

کی قید کا اضافہ کیا تاکہ اسمائے معدودہ کا اخراج ہو جائے۔

قال الشارح ولین النزاع فی المعرب

مولانا جامیؒ کی غرض سوال مقدر کا جواب دینا ہے۔

سوال : صاحب مفصل کا اسماء معدودہ کو معرب قرار دینا غلط ہے اس لیے کہ معرب کے لیے

اعراب بالفعل کا ہونا ضروری ہے اور اعراب بالفعل تب ہو سکتا ہے جب وہ عامل کے ساتھ مرکب

ہوں۔ لہذا جب یہ اسماء معدودہ عامل کے ساتھ مرکب نہیں تو ان پر اعراب بالفعل نہیں تو اس

کو معرب کیسے قرار دیا جاسکتا ہے۔

جواب : معرب کی دو قسمیں ہیں۔ (۱) معرب لغوی (۲) معرب اصطلاحی

اس بات پر صاحب مفصل اور صاحب کافیہ کا اتفاق ہے کہ معرب لغوی کے لیے اعراب بالفعل کا

پایا جانا ضروری ہے اور اس پر بھی اتفاق ہے کہ معرب اصطلاحی کے لیے یہ ضروری نہیں کہ اعراب

بالفعل جاری ہو مثلاً کوئی غلطی کرتے ہوئے جاء نی زید کہہ دیتا ہے تو سننے والا زید کو معرب ہی

قرار دے گا حالانکہ اعراب بالفعل جاری نہیں تو معلوم ہوا کہ معرب اصطلاحی بنانے کے لیے

اعراب بالفعل کا جاری ہونا ضروری نہیں تو صاحب مفصل نے جو اسماء معدودہ کو معرب قرار دیا وہ

معرب اصطلاحی قرار دیا معرب لغوی نہیں۔ اختلاف اس بات میں ہے کہ اسماء معدودہ معرب اصطلاحی ہیں یا نہیں صاحب مفصل کے نزدیک یہ معرب اصطلاحی ہیں اور صاحب کافیہ کے ہاں یہ معرب نہیں۔

قال الشارح فاعتبر العلامة مع الصلاحية سے مولانا جامی وجہ اختلاف بیان کر رہے ہیں جس کا حاصل یہ ہے کہ صاحب مفصل کے نزدیک معرب وہ ہے جس میں صلاحیت اور استعداد اعراب ہو یعنی بعد از ترکیب مع العامل اس پر اعراب آسکتا ہے خواہ بالفعل وہ مستحق اعراب ہو یا نہ ہو۔ چونکہ اسماء معدودہ میں بھی صلاحیت اور استعداد اعراب موجود ہے لہذا یہ معرب ہیں اور علامہ ابن حاجب کے نزدیک معرب وہ ہے جس میں صلاحیت اور استعداد اعراب کے ساتھ ساتھ وہ مستحق اعراب بھی ہو بالفعل اور یہ تعریف اسماء معدودہ پر صادق آتی تھی اس لیے ان کو خارج کرنے کے لیے المركب کی قید لگادی، اختلاف کا حاصل یہ ہوا کہ صاحب مفصل کے ہاں اسماء معدودہ معرب بالفعل ہیں اور صاحب کافیہ کے نزدیک مثنی بالفعل اور معرب بالقوہ ہیں۔

قال الشارح وانما عدل المصنف مولانا جامی کی غرض سوال مقدر کا جواب دینا ہے۔

سوال: صاحب کافیہ نے اسم معرب کی تعریف مشہور بین الجہور کے عدول سے کیوں کی اور مشہور تعریف ما اختلف اخرہ باختلاف العومل ہے۔

جواب: مولانا جامی نے جواب دیا چونکہ تعریف مشہور بین الجہور سے تقدم الشئ علی نفسه کی خرابی لازم آتی تھی اسی وجہ سے اس تعریف سے عدول کیا اور فرمایا هو المركب الذی لم يشبه مبنی الاصل باقی رہی یہ بات تقدم الشئ علی نفسه کیسے لازم آتی ہے۔ مولانا جامی اس ملازمہ کو بیان کرنے کے لیے تین مقدمات بیان کر رہے ہیں۔

مقدمہ اولی: علم نحو کی طرف احتیاجی دو باتوں پر ہے۔ (۱) عدم تتبع (۲) عدم سماع۔

عدم تتبع کا مطلب یہ ہوا کہ علم نحو کی طرف وہ شخص محتاج ہوگا جو لغت عرب میں تتبع کرنے کی وجہ سے احکام کو حاصل نہ کر سکتا ہو۔ اور عدم سماع کا مطلب یہ ہے کہ علم نحو کی طرف وہ شخص محتاج ہوگا جس نے عربیوں سے سن کر بھی لغت عرب کے احکام کو معلوم نہ کر سکتا ہو۔ اس لیے کہ اگر کوئی شخص ایسا ہے جس نے لغت عرب کے تتبع کی وجہ سے یا عربیوں سے سن کر لغت عرب کے

احکام معلوم کر لیا ہو وہ علم نحو کی طرف محتاج نہیں بلکہ وہ علم نحو سے مستغنی ہوگا۔

سوال : اس پر سوال ہوگا کہ لغت عرب کے تتبع کی وجہ سے یا سماعت کی وجہ سے زیادہ سے زیادہ جزیات کا علم حاصل ہوگا لیکن کلیات کا علم تو حاصل نہیں ہوگا لہذا ایسے شخص کو بھی کلیات کے علم کماصل کرنے کے اعتبار سے علم نحو کی طرف احتیاجی ہوگی۔

مقدمہ ثانیہ : علم نحو کی تدوین سے مقصود ترکیب میں واقع ہونے والے کلمات کے آخر کے احوال کی معرفت ہے تاکہ یہ معلوم ہو جائے کہ کلمہ کا آخر مرفوع ہوگا یا منصوب یا مجرور۔

مقدمہ ثالثہ : علم نحو کے مسائل میں سے ایک مسئلہ معرب کا ہے لہذا ذات معرب کی معرفت سے مقصود بھی یہی ہوگا کہ اختلاف الاخر باختلاف العوامل کے معرفت تاکہ متکلم اپنی کلام کے آخر کو عربوں کے کلام کی طرح بنا لیں، ان مقدمات ثلاثہ کے بعد اب ہم یہ کہتے ہیں کہ معرفت حاصل ہوگی اس تعریف اختلاف الاخر باختلاف العوامل سے تو ذات معرب معرّف ہوگا اور اختلاف الاخر باختلاف العوامل معرّف ہوگا اور قاعدہ ہے کہ معرّف کے معرفت مقدم ہوتی ہے معرّف کی معرفت پر لہذا اختلاف الاخر باختلاف العوامل مقدم ہوگی ذات معرب کی معرفت پر حالانکہ یہ اختلاف الاخر باختلاف العوامل معرب کی غرض اور غایت ہونے کی وجہ سے مؤخر ہے جو کہ شئی کی غرض شئی سے مؤخر ہوا کرتی ہے تو اختلاف الاخر باختلاف العوامل معرب کی تعریف ہونے کی وجہ سے مقدم اور غرض ہونے کی وجہ سے معرب سے مؤخر تو ایک ہی شئی اپنی ذات پر مقدم ہوگی۔

دلیل بطریق قیاس : معرفة اختلاف الآخر باختلاف العوامل مقدمة على ذات المعرب۔ یہ صغریٰ بالکل صادق ہے کیونکہ اسم معرب کی یہ تعریف ہے اور تعریف مقدم ہوا کرتی ہے۔ کبریٰ : ومعرفة المعرب مقدمة على معرفة اختلاف الآخر باختلاف العوامل یہ کبریٰ بھی صادق ہے اس لیے کہ معرب ذات ہے اور یہ اس کی غرض ہے اور غرض مؤخر ہوتی ہے۔ اب دونوں طرفوں سے حد اوسط معرفة المعرب گرا دو نتیجہ یہ نکلے گا معرفة اختلاف الاخر باختلاف العوامل متقدمة على معرفة اختلاف الآخر باختلاف العوامل تو یہ تقدم شئی علی نفسہ لازم آیا۔

عنوان ثانی : کہ مقدمات ثلاثہ کے بعد ہم یہ کہتے ہیں اگر ذات معرب کے لیے اختلاف

الآخر باختلاف العوامل کو تعریف بنایا جائے تو ذات معرب معرّف ہوگا اور یہ معرّف اور یہ بات ظاہر ہے کہ معرّف کی معرفت مقدم ہوتی ہے معرّف کے معرفت پر حالانکہ اختلاف الآخر باختلاف العوامل معرب کی صفت ہے لہذا لازم آئے گا شئی کی صفت کا مقدم ہونا اپنی موصوف سے بطریقہ قیاس یوں کہا جاسکتا ہے معرفۃ اختلاف الآخر باختلاف العوامل متقدمة علی المعرب یہ صغریٰ ہے اور کبریٰ ومعرفۃ المعرب متقدمة علی معرفۃ الآخر باختلاف العوامل۔ تو نتیجہ یہ نکل آئے گا معرفۃ اختلاف الآخر باختلاف العوامل متقدمة علی معرفۃ اختلاف الآخر باختلاف العوامل۔

بعضوان ثالث: جس کی تفصیل یہ ہے کہ علم نحو کے مسائل میں سے ایک مسئلہ یہ ہے کل معرب مما یختلف آخره باختلاف العوامل تو اس مسئلے کا موضوع اسم معرب ہے۔ اور محمول اختلاف الآخر باختلاف العوامل ہے۔ قاعدہ ہے مسئلہ کے موضوع کی تعریف سے مقصود ایسی وجہ کو حاصل کرنا جس وجہ کے ذریعے موضوع کی جزئیات کے لیے محمول والے حکم کو ثابت کیا جاسکے اور اس کا طریقہ یہ ہوتا ہے کہ مسئلہ کے موضوع کے جزئیات میں سے جس جزئی کا حکم معلوم کرنا مقصود ہو اس کو موضوع بناتے ہیں اور مسئلہ کے موضوع کو محمول بناتے ہیں جس سے ایک قضیہ تیار ہو جاتا ہے یہ قضیہ قیاس کا صغریٰ بنا دیا جائے اور پوری مسئلہ کو قیاس کا کبریٰ بنا دیا جائے پھر حد اوسط کو گرانے سے جو نتیجہ حاصل ہوگا وہی نتیجہ بعینہ جزئی مطلوب کا حکم ہوگا مثال کے طور پر نحو کا ایک مسئلہ ہے کل فاعل مرفوع اور اس مسئلے کے موضوع کی ایک جزئی ضرب زید میں زید ہے اب اس کا حکم معلوم کرنا ہے تو اس کو موضوع بنا دیا جائے جو فاعل تھا اس کو محمول بنا دیا جائے تو اس سے قضیہ تیار ہو جائے گا زید فاعل۔ اس کو صغریٰ بنا دیا جائے اور کل فاعل مرفوع کو کبریٰ بنا دیا جائے اب نتیجہ یہ نکل آئے گا زید مرفوع یہی اسی جزئی کا یعنی زید کا حکم ہوگا کہ زید مرفوع بالکل ایسے کل معرب مما یختلف آخره باختلاف العوامل مسئلے کا موضوع اسم معرب کی تعریف سے مقصود ایسی وجہ کو حاصل کرنا ہے جس وجہ کے ذریعے اسم معرب کی جزئیات کے لیے اس مسئلہ کے محمول والے حکم کو ثابت کیا جاسکے لیکن ایسی وجہ حصول جمہور کی بیان کردہ تعریف کے مطابق قطعاً حاصل نہیں ہوتا مثال کے طور پر قسام زید میں زید اسم معرب کی ایک

جزئی ہے اس کا حکم معلوم کرنا ہے مسئلہ کے موضوع یعنی معرب کو اس کا محمول بنا دیا جائے تو ایک قضیہ حاصل ہو جائے گا زید معرب اور جمہور کے بیان کردہ تعریف کے مطابق معرب کا معنی بیان کیا جائے اور یوں کہا جائے زید معرب ای زید یختلف اخرہ باختلاف العوامل یہ صغریٰ ہے اور قاعدہ کے مطابق پورے مسئلہ کو کبریٰ بنا دیا جائے کل معرب یختلف اخرہ باختلاف العوامل اب نتیجہ یہ نکل آئے گا زید یختلف اخرہ باختلاف العوامل۔ یہ نتیجہ بعینہ صغریٰ ہے حالانکہ صغریٰ مقدم ہوتا ہے اور نتیجہ مؤخر ہوتا ہے تو یہ نتیجہ ہونے کی وجہ سے مؤخر ہے اور عین صغریٰ ہونے کی وجہ سے تقدم ہے تو یہ تقدم الشی علی نفسہ ہے اور تقدم الشی علی نفسہ کی دو صورتیں ہیں۔ (۱) لافی ضمن الدور (۲) فی ضمن الدور۔ اگر یہ لحاظ کیا جائے کہ یہ نتیجہ ابتداء بلا واسطہ عین صغریٰ ہے یعنی دلیل کا لحاظ نہ کیا جائے کہ نتیجہ موقوف ہے دلیل پر اور دلیل موقوف صغریٰ پر لہذا یہ نتیجہ موقوف ہوگا صغریٰ پر اور اگر یہ لحاظ نہ کیا جائے تقدم الشی علی نفسہ لافی ضمن الدور ہے اور اس دلیل کے واسطے ہونے کے لحاظ کیا جائے تو نتیجہ موقوف ہوگا دلیل پر اور دلیل موقوف ہوگی صغریٰ پر تو یہ تقدم الشی علی نفسہ فی ضمن الدور ہے۔ اور یہ تقدم الشی علی نفسہ کی دونوں صورتیں باطل ہیں۔ اس لیے مولانا جامی نے فیلزم الدور کے بجائے تقدم الشی علی نفسہ کہا تا کہ یہ کلام تقدم الشی علی نفسہ کی دونوں صورتوں کو شامل ہو جائے، بخلاف صاحب کافیہ کے بیان کردہ تعریف کے اگر اس پر کوئی فساد لازم نہیں آتا مثلاً قام زید میں زید اسم معرب کے ایک جزئی ہے اگر اس کا حکم معلوم کرنا ہے تو اس جزئی کو موضوع اور مسئلہ کے موضوع معرب کو محمول بنا دیا جائے تو قضیہ حاصل ہو جائے گا زید معرب اس کو صغریٰ بنا دیا جائے اور کبریٰ یہ ہو کل معرب مما یختلف اخرہ باختلاف العوامل نتیجہ ہو گیا زید یختلف اخرہ باختلاف العوامل تو نتیجہ اور ہے صغریٰ اور ہے جس کی وجہ سے تقدم الشی علی نفسہ کی خرابی لازم نہیں آئی۔ نیز مولانا جامی نے اپنی اس تقریر سے یہ بھی اشارہ کر دیا کہ فساد اس شخص کی وجہ سے لازم آتا ہے جو شخص لفظ عربی کے تتبع کی وجہ سے یا سماعت کی وجہ سے لغت عربی کے احکام معلوم نہ کر سکتا ہو تو وہ شخص علم انہو کے طرف محتاج ہوگا چونکہ ایسے شخص معرب کو پہچاننے کا معرب کی تعریف کے ذریعے سے اس لیے ایسی تعریف کی جائے جس میں فساد لازم نہ آئے۔

سوال: اس تقریر کے مطابق تو جمہور کے بیان کردہ تعریف فاسد ہوئی تو جمہور نے یہ تعریف فاسد کیوں کی ہے۔

جواب: جمہور کی طرف سے اس کا جواب یہ ہے کہ چونکہ صغریٰ میں اجمال ہے اور نتیجہ میں تفصیل ہے۔ تو اجمال اور تفصیل کے اعتبار سے تغایر کا ہونا کافی ہے۔ لہذا تقدم الشئ علی نفسه کی خرابی لازم نہیں آئے گی۔ لیکن صاحب کافیہ نے اس اجمال اور تفصیل کے اعتبار سے تغایر کو کافی نہیں سمجھا اس لیے نئی تعریف کر ڈالی۔

قال الماتن وحکمہ ان یختلف اخرہ باختلاف العوامل معرب کی تعریف کے بعد حکم کا بیان کرنا مقصود ہے جس کا مختصر مطلب یہ ہے کہ معرب کا حکم یہ ہے کہ عوامل کے اختلاف وجہ سے اس کا آخر مختلف ہو جائے خواہ وہ اختلاف لفظی ہو خواہ تقدیری ہو اول کے مثال جاء نی زید ورايت زید ومرت زید دوسرے کی مثال جاء فی موسی ورايت موسی ومرت بموسی۔

قال الشارح ای من جمله احکام المعرب

مولانا جامی کی غرض سوال مقدر کا جواب دینا ہے۔

سوال: حکم کی اضافت ضمیر کی طرف ہے اور عموماً جب اسم ظاہر کے اضافت ضمیر کی طرف ہو تو وہ اضافت مفید استغراق ہوتی ہے اور عبارت کا مقصد یہ ہوگا کہ معرب کے تمام احکام منحصر ہیں اس میں کہ اسم کا آخر عوامل کے اختلاف سے مختلف ہو جاتا ہے حالانکہ یہ بدیہی البطلان ہے کیونکہ معرب کے اور بھی بہت سارے احکام ہیں مثلاً جب ابتداء کوئی اسم معدود عامل سے مرکب ہو تو اس کا حکم اختلاف والا نہیں بلکہ اس کا حکم حدوث اعزاب کا ہے۔

جواب: شارح نے جواب دیا کہ یہ اضافت استغراقیہ نہیں بلکہ عہد جارحی کی ہے اور معہود معین حکم مراد ہے کہ اختلاف الاخر بسبب اختلاف العوامل اور من تبعیضیہ مقدر کر کے اس کی طرف اشارہ کر دیا کہ بعض حکم مراد ہیں نہ کہ کل۔ اور جملہ کالفظ محض کلام کو فصیح بنانے کے لیے ذکر کیا گیا۔ اور احکام کاللفظ ایک شبہ کا جواب ہے شبہ یہ ہوتا تھا کہ شارح کے جواب سے معلوم ہوتا ہے کہ یہاں من تبعیضیہ مقدر ہے حالانکہ من تبعیضیہ جمع پر داخل ہوتا ہے نہ کہ مفرد پر شارح نے احکام

کالفظ ذکر کر کے اشارہ کر دیا کہ مفرد سے جمع مراد ہے یا مفرد جمع کے معنی میں ہے۔

ناکدہ سوال معرب کا یہ حکم جامع نہیں کہ یہ تمام افراد معرب پر صادق نہیں آتا۔ مثلاً ضربت زیدا میں زید معرب ہے مگر یہ حکم نہیں پایا جاتا کیونکہ یہاں تو سرے سے اختلاف عوامل ہی نہیں ہیں چہ جائے کہ اختلاف آخر ہو بلکہ یہاں تو ابتداء دخول عامل سے حدوث اعراب ہوا ہے۔ حالانکہ شئی کا حکم اس کا خاصہ ہوتا ہے اور خاصۃ الشئی اس کے تمام افراد میں پایا جاتا ہے۔

جواب جس طرح خاصہ کی دو قسمیں ہیں۔ (۱) شاملہ (۲) غیر شاملہ

حکم شاملہ وہ حکم ہے جو تمام قسم کے افراد میں پایا جائے، حکم غیر شامل وہ ہے جو بعض افراد میں پایا جائے اور بعض میں نہ پایا جائے۔ اور یہ حکم معرب کا غیر شامل ہے۔ لہذا یہ بعض افراد میں نہیں پایا جا رہا ہے تو کوئی حرج نہیں۔

قال الشارح واثاره المترتبة عليه

مولانا جامی کی غرض سوال مقدر کا جواب دینا ہے۔

سوال حکم کے آٹھ معنی آتے ہیں۔ (۱) الاثر المترتب علی الشئی (۲)

اسناد امر الی امر اخر (۳) خطاب اللہ تعالیٰ المتعلق بافعال المكلفین اقتضاء

او تخییرا (۴) ما ثبت بالخطاب (۵) نسبت تامہ خبریہ (۶) نسب تامہ خبریہ کا

اذعان (۷) محمول (۸) مجموعہ قضیہ۔ ان مذکورہ معانی ثمانیہ میں سے یہاں

کون سا معنی مراد ہے۔ خطاب اللہ تو مراد اس لیے نہیں ہو سکتا کیونکہ وہ توفیقہ اور مسائل شرعیہ میں

مراد ہوا کرتا ہے۔ اور نسبت تامہ وغیرہ بھی مراد نہیں ہو سکتی کیونکہ وہ منطوق میں مراد لیا جاتا ہے اس

طرح اسناد امر بھی مراد نہیں لیا جاسکتا کیونکہ یہ معنی مرکب کلام میں پایا جاتا ہے جب کہ معرب

مفرد کے اقسام میں سے ہے۔

جواب شارح نے جواب دیا کہ یہاں پر حکم کا اثر والا معنی مراد ہے اب معنی یہ ہوگا کہ اسم

معرب کے آثار میں سے ایک اثر اختلاف الاخر باختلاف العوائل ہے۔

قال الشارح المترتبة عليه مولانا جامی کی غرض سوال مقدر کا جواب دینا ہے۔

سوال اثر کی اضافت تو موثر کی طرف ہوتی ہے اور اختلاف آخر باختلاف العوائل یہ اثر

ہے جس کا موثر عامل اور اعراب ہے نہ کہ اسم معرب لہذا اس کی نسبت اسم معرب کی طرف درست نہیں۔

جواب یہاں پر اثر کی اضافت اسم معرب کی طرف ادنیٰ تعلق کی بنا پر ہے وہ یہ ہے کہ چونکہ یہ اثر اسم معرب پر جاری ہوتا ہے اور اسی پر مرتب ہوتا ہے اسی وجہ سے بجائے عامل موثر کی طرف نسبت کرنے کے اسم معرب کی طرف کر دی گئی ہے۔

قال الشارح من حیث هو معرب مولانا جامی کی غرض سوال مقدر کا جواب دینا ہے۔

سوال معرب کا حکم جامع نہیں اس سے بہت سارے معرب خارج ہو جاتے ہیں مثلاً فاعل کا حکم رفع ہے۔ اور مفعول کا حکم نصب ہے اور غیر منصرف کا حکم عدم دخول الكسرة والتنوين ہے ان کا حکم اختلاف آخر نہیں، بلکہ علی سبیل الترتیب ہے ہم کہتے ہیں کہ یہ حکم تو معرب کے کسی فرد ہی کا نہیں کیوں کہ ہر فرد معرب کے لیے ایک اعراب متعین ہے۔

جواب یہاں حیثیت کی قید معتبر ہے جو من حیث هو معرب ہے کہ معرب کا اثر معرب ہونے کی حیثیت سے اختلاف الآخر باختلاف العوامل ہے اب معنی یہ ہوگا کہ من جملہ ان کے احکام میں سے اور اس کے آثار میں سے وہ آثار جو اسم معرب پر معرب ہونے کی حیثیت سے مرتب ہوتے ہیں وہ اختلاف الآخر باختلاف العوامل ہے اور باقی رہا مرفوع اور منصوب اور مجرور ہونا وہ اور حیثیت سے ہے مثلاً اسم معرب کا مرفوع ہونا فاعل ہونے کی بناء پر ہے اور منصوب ہونا مفعول ہونے کی حیثیت سے فائدہ الاشکال۔

قال الباقی ان یختلف اخره

قال ای الحرف الذی ہو دفع دخل مقدر۔

سوال ہم تسلیم ہی نہیں کرتے کہ اسم معرب کا حکم اختلاف الآخر باختلاف العوامل ہے۔ اس لیے کہ جاء نی مسلمون وراثت مسلمین ومرتت بمسلمین کہ یہاں پر عامل تو مختلف ہے لیکن معرب کے آخر میں کوئی تبدیلی نہیں۔

جواب اسم معرب کے آخر سے مراد اسم معرب کا آخری حرف ہے۔ اور جمع مذکر سالم کے آخری حرف نون نہیں بلکہ ما قبل والا حرف ہے۔

قال الشارح ذاتا بان يتبدل حرفا بحرف آخریہاں سے اختلاف کی تقسیم کا بیان

ہے اسم معرب کے آخر میں جو اختلاف ہے وہ دو قسم پر ہے۔ (۱) اختلاف ذاتی (۲)

اختلاف صفتی۔ اختلافی ذاتی کہا جاتا ہے کہ ایک حرف کا دوسرے سے بدل جانا جیسے جاء ابوك

ورایت اباك ومرتت باييك اذا كان اعرابه بالحرف یہ اختلاف ذاتی ہر ایسے مقام میں ہوگا

جہاں اعراب بالحرف ہوگا جیسے اسماء مكره اسی طرح تشبیہ وغیرہ جمع میں۔ (۲) اختلاف

صفتی کہا جاتا ہے کہ ایک صفت کے دوسرے صفت کے ساتھ تبدیل ہو جائے یعنی ایک حرکت کے

دوسری حرکت سے تبدیل ہو جائے جیسے جاء نی زید ومرتت بزید۔

قال اذا كان اعرابه بالحركة یہ اختلاف صفتی ہر ایسے مقام میں ہوگا جہاں اعراب

بالحرکت ہو۔ پھر ان دونوں میں سے ہر ایک کی دو دو قسمیں ہیں۔ (۱) اختلاف ذاتی حقیقی

(۲) اختلاف ذاتی حکمی۔ اسی طرح اختلاف صفتی کی بھی دو قسمیں ہیں۔ (۱)

اختلاف صفتی حقیقی (۲) اختلاف صفتی حکمی۔

توکل چار قسمیں ہوں گی ہر ایک کی تعریف یہ ہے۔

(۱) **اختلاف ذاتی حقیقی** ایسے اختلاف کو کہا جاتا ہے کہ ہر تینوں حالتوں میں ایک حرف

کے دوسرے حرف کے ساتھ تبدیل ہو۔ جیسے جاء ابوك وراثت اباك ومرتت باييك۔

(۲) **اختلاف حقیقی حکمی** ایسے اختلاف کو کہا جاتا ہے۔ کہ ایک حرف کی تبدیلی

دوسرے حرف کے ساتھ بعض حالتوں میں ہو جیسے جاء نی مسلمون وایت مسلمین ومرتت

بمسلمین۔

(۳) **اختلاف صفتی حقیقی** ایسے اختلاف کو کہا جاتا ہے کہ ایک حرکت کے دوسرے

حرکت کے ساتھ تبدیلی تینوں حالتوں میں ہو۔

(۴) **اختلاف صفتی حکمی** ایسے اختلاف کو کہا جاتا ہے کہ ایک حرکت دوسری حرکت کے

ساتھ تبدیلی بعض حالتوں میں ہو جیسے جاء نی احمد وراثت احمد۔ پھر ان چار میں سے ہر

ایک کی دو دو قسمیں ہیں۔ (۱) اعراب لفظی (۲) اعراب تقدیری۔ تو اختلاف کی کل

آٹھ قسمیں ہو گئیں جن میں سے چار کا بیان تو یہاں ہے اور بقیہ چار اقسام کا بیان مولانا جامی بعد

میں خود بیان فرمائیں گے۔

قال الشارح ای بسبب اختلاف العوامل شارح نے بتایا کہ باختلاف میں (باء)

سببیت کی ہے اور عوامل کی جمع ہے۔ کیونکہ یہ عامل فاعل صفتی نہیں فاعل اسی ہے فاعل صفتی کے جمع فواعل کے وزن پر نہیں آتے لیکن فاعل اسی کے جمع فواعل کے وزن پر آتی ہے کہ اب نحو یوں نے عامل نام رکھ دیا ہے ما یتقوم المعنی المقتضی للاعراب کا۔

قال الشارح الذخلة علیہ شارح یہ بتانا چاہتا ہے کہ عوامل سے مراد مطلقاً عامل نہیں بلکہ

وہ عوامل مراد ہیں جو اسم معرب پر داخل نہ ہوں۔ اس لیے کہ عوامل کے ذریعے اسم معرب کے آخر میں اختلاف بغیر عوامل کے نہیں آ سکتا۔

قال الشارح فی العمل مولانا جامی کی غرض سوال مقدر کا جواب دینا ہے۔

سوال یہ معرب کا حکم منقوض ہے ان زیدا مضروب و ضربت زیدا و انی ضارب زیدا ان

تینوں مثالوں میں عامل مختلف ہیں پہلی مثال میں عامل حرف ہے اور دوسری میں فعل تیسرے مثال میں عامل شبہ فعل ہے لیکن زید کا آخر مختلف نہیں ہوا۔

جواب اختلاف العوامل سے مراد اختلاف فی العمل ہے نہ کہ فی الذات اور یہاں عوامل مختلف

فی العمل نہیں بلکہ متحد فی العمل ہیں کہ سب کا تقاضا نصب دینا ہے لہذا معرب کا آخر مختلف نہیں ہوا۔

قال الشارح لفظاً اور تقدیراً مولانا جامی کی غرض سوال مقدر کا جواب دینا ہے۔

سوال لفظاً او تقدیراً دو حال سے خالی نہیں یا تمیز ہے یا مختلف آخرہ ایک نسبت سے یا

مفعول مطلق ہے یا مختلف سے وکلاهما باطل۔ اول اس لیے کہ تمیز عن نسبت محول عن الفاعل ہوتی

ہے یا محول عن المفعول ہوتی ہے یہاں ایسے نہیں کیونکہ یا مختلف کا فاعل آخرہ مذکور ہے۔ ثانی

اس لیے نہیں کہ مفعول مطلق فعل سابق کا ہم معنی ہوتا ہے جب کہ لفظاً او تقدیراً یا مختلف کا ہم

معنی نہیں۔

جواب دونوں ترکیبیں یہاں درست ہیں تمیز کا معنی بھی درست ہے اس لیے کہ دراصل یہ فاعل

ہے تقدیر عبارت اس طرح ہے یا مختلف لفظاً آخرہ او تقدیراً آخرہ۔ اور مفعول مطلق بھی صحیح

ہے اور یہاں پر مضاف محذوف ہے تقدیر عبارت اس طرح ہے یختلف اخرہ اختلاف لفظ او تقدیر پھر مضاف کو حذف کر کے مضاف الیہ اس کا قائم مقام کر دیا گیا اور اس پر مضاف والا اعراب جاری کر دیا گیا اور اس کو منصوب بنوع الخافض کہتے ہیں۔ یاد رکھیں احتمال اول یعنی تمیز بنانا راجح ہے اس لیے اس میں حذف کا ارتکاب نہیں کرنا پڑتا ہے نیز اس لیے کہ اس میں ابہام اور تفصیل ہے جو واقع فی النفس ہوتی ہے بخلاف احتمال ثانی کے۔

قال الشارح والاختلاف لفظاً مولانا جامی اختلاف کی تقسیم کرنا چاہتے ہیں کہ اختلاف کی دو قسمیں ہیں۔ (۱) لفظی (۲) تقدیری۔ لفظی تو زبان سے پڑھا جاتا ہے اور تقدیری جسے زبان سے نہ پڑھا جائے۔

قال الشارح واختلاف اللفظی والتقدیری اعم اختلاف لفظی اور تقدیری میں تعمیم کا بیان کہ اختلاف لفظی کی دو قسمیں ہیں حقیقی اور حکمی اس طرح اختلاف تقدیری کی بھی دو قسمیں ہیں حقیقی اور حکمی۔ یہ دفع دخل مقدر ہے۔

سوال: روایت احمد و مورث باحمد اسی طرح روایت مسلمین و مورث بمسلمین اسی طرح روایت مسلمین و مورث بمسلمین۔ ان تمام مثالوں میں عامل مختلف ہے لیکن اسم معرب کا آخر میں کوئی تبدیلی نہیں۔

جواب: اختلاف لفظی اور اختلاف تقدیری میں تعمیم ہے کہ خواہ حقیقتاً ہو یا حکماً۔ ان مثالوں میں اختلاف اگرچہ حقیقتاً تو نہیں لیکن حکماً ہے کہ اگر فتحہ نصب کے بعد ہو تو نصب کی علامت ہے اور اگر فتحہ جر کے بعد ہو تو یہ جر کی علامت ہے۔

قال الشارح فان قلت مولانا جامی سوال نقل کر کے جواب دینا چاہتے ہیں۔

سوال: ہم اس کو تسلیم ہی نہیں کرتے کہ اختلاف آخر باختلاف عوامل اسم معرب کا حکم ہے اس لیے کہ یہ اسم معرب کے ہر ہر فرد میں نہیں پایا جاتا۔ مثلاً اسماء معدودہ جب اپنے عامل کے ساتھ ابتداء مرکب ہوتے ہیں تو ان کا حکم اختلاف آخر نہیں بلکہ حدوث اعراب ہے۔

جواب: قلت سے جواب کا بیان ہے کہ حدوث اعراب بدخول العامل اسم معرب کا مستقل حکم ہے۔ اور اختلاف آخر باختلاف عوامل اسم معرب کا مستقل حکم ہے لہذا ان میں سے اگر

ایک دوسرے میں داخل نہیں تو کوئی خرابی لازم نہیں آئے گی اس لیے کہ معرب کے حکم اور بھی بہت سارے ہیں۔ ان میں سے یہاں پر صرف ایک کا بیان ہے باقی سب کا ذکر تو نہیں۔ البتہ زیادہ سے زیادہ اتنی بات ہوگی کہ اختلاف آخر باختلاف العامل معرب کا حکم شاملہ نہیں بلکہ غیر شاملہ ہے۔ اور ہم بھی اس کو حکم غیر شاملہ کہتے ہیں۔

فصل الثانی الاعراب وما اختلف اخره ليدل على المعاني المعتورة عليه

علامہ ابن حاجب معرب کی تعریف اور حکم کے بیان کرنے کے بعد اعراب کی تعریف بیان کرتے ہیں۔ جس کا حاصل یہ ہے کہ اعراب وہ شئی ہے کہ جس کی وجہ سے معرب کا حکم مختلف ہوتا کہ وہ اختلاف دلالت کرے ان معانی پر جو کہ پے درپے معرب پر وارد ہوتے ہیں یعنی معنی فاعلیت اور مفعولیت اور اضافت چونکہ یہ معانی مختلف اور متضاد ہیں، اور ہر ایک معنی تقاضا کرتا ہے علامت کو تو ہر ایک معنی کے لیے مستقل علامت مقرر کی گئی ہے معنی فاعلیت کے لیے علامت رفع کو مقرر کیا گیا ہے اور معنی مفعولیت کے لیے نصب اور معنی اضافت کے لیے جر کو مقرر کیا گیا ہے اور اس علامت اور نشانی کا نام اعراب ہے۔

سوال: معرب کی تعریف کو اعراب پر کیوں مقدم کیا۔

جواب: معرب ذات ہے اور اعراب وصف ہے اور یہ بات ظاہر ہے کہ ذات وصف پر طبعاً مقدم ہوتی ہے تو ہم نے ذکر کیا بھی مقدم کیا تاکہ وضع طبع کے موافق ہو جائے۔

فصل الثالث ای حرکت او حرفاً مولانا جامی کی غرض سوال مقدر کا جواب دینا ہے۔

سوال: اعراب کی تعریف مذکور دخول غیر سے مانع نہیں اس لیے کہ یہ تعریف عامل اور معنی مقتضی پر صادق ہے کہ ان کی وجہ سے بھی معرب کا آخر تبدیل ہو جاتا ہے حالانکہ عامل اور معنی مقتضی اعراب نہیں۔

جواب: اعراب سے مراد حرف اور حرکت ہے جس سے عامل اور معنی مقتضی خارج ہو جاتا ہے

فائدہ: سوال ہم اتنی بات تو تسلیم کر لیتے ہیں کہ حرکت اور حرف مراد لینے کی صورت میں معنی مقتضی تو خارج ہو جائے گا اور عامل فعل اور عامل اسم بھی خارج ہو جائے گا لیکن عامل حرف پر پھر

بھی اعراب کی تعریف صادق آتی ہے کیونکہ عامل حرف بھی ایک حرف ہے جو معرب کے آخر کی تبدیلی کا سبب بنتا ہے۔ جیسے ان زید ا قائم۔

جواب حروف کی دو قسمیں ہوتی ہیں حروف معانی اور حروف مبنی اور اعراب کی تعریف میں جو حروف مذکور ہیں اس سے مراد حروف مبنی ہے اور جو حروف عامل بنتے ہیں وہ حروف معانی ہیں لہذا اعراب کی تعریف ان پر صادق نہ آئی، یہ جواب ضعیف ہے کیونکہ (ما) بمنزلہ جنس کے ہے اور جنس تو عموم و شمول کا فائدہ دیتی ہے لہذا اس سے عامل اور معنی مقتضی کا اخراج مناسب نہیں، اس کا بہتر جواب وہ ہے جس کو شارح ولو ابقیت سے بیان کریں گے۔

قوله من حیث هو معرب یہاں سے یہ بتانا مقصود ہے کہ تعریف کے اندر حیثیت کی قید معتبر ہے۔ باقی اس قید کا فائدہ کیا ہے، مولانا جامی اس کو مابعد میں بیان فرمائیں گے۔

ذاتنا اوصفتنا سوال مقدر کا جواب ہے۔

قال الشارح لان المتبادر من الدخول اختلاف کی تعلیم کا بیان ہے کہ وہ اختلاف خواہ ذاتی ہو یا صفتی ہو۔ عام ازیں کہ اختلاف ذاتی حقیقی ہو یا حکمی اسی طرح اختلاف لفظی ہو یا تقدیری۔

بسببہ میں یہ بتا دیا کہ (باء) سبب کی ہے اور ضمیر کا مرجع ما ہے جو عبارت ہے حرف یا حرکت سے۔

قوله حين يراد بما الموصولة یہاں سے مولانا جامی ایک فائدہ بیان کرنا چاہتے ہیں کہ ما موصولہ کی تفسیر حرکت اور حرف نکرہ کے ساتھ کی تاکہ عامل اور معنی مقتضی اعراب کی تعریف سے خارج ہو جائیں۔

سوال ما قبل کی تقریر سے معلوم ہوتا ہے کہ ما موصوفہ ہے۔ اور یہاں سے معلوم ہوتا ہے کہ ما موصوفہ ہے تو دونوں میں تعارض ہے۔

جواب اول اس قسم کی عبارتوں میں دونوں بنانا جائز ہیں تو مولانا جامی اولاً (ما) کے موصوفہ ہونے کی طرف اشارہ کر دیا اور ثانیاً (ما) کے موصوفہ ہونے کی طرف۔

جواب ثانی ما موصوفہ سے مراد ما موصوفہ عہدہ یعنی ہے کہ جس طرح الف لام کی چار قسمیں

ہیں اسی طرح ما کی بھی چار قسمیں ہیں۔ اور ما موصولہ عہد و ثنی کی تفسیر نکرہ کے ساتھ ہی کی جاتی ہے لہذا کوئی تعارض نہ ہو۔

قال الشارح ولو ابقیت اس عبارت میں عامل اور معنی مقتضی کو اعراب کی تعریف سے

نکالنے کے لیے دوسرے طریقے کا بیان ہے کہ (ما) کو اپنے عموم پر رکھا جائے کہ یہ

(ما) بمعنی شئی کے ہو کر عامل اور معنی مقتضی کو شامل ہو پھر (باء) کے ذریعے ان کو خارج کر دیا

جائے، اس لیے کہ (باء) سمیت کی ہے اور سبب سے مراد سبب قریب ہے کیونکہ قاعدہ ہے

المطلق اذا اطلق يراد به الفرد الكامل۔ اور فرد کامل سبب قریب ہوتا ہے۔ اب اعراب کی

تعریف کا حاصل یہ ہوگا کہ اعراب کہا جاتا ہے ایسی شئی کو جو اسم معرب کے آخر میں اختلاف کا

سبب قریب ہو یعنی سبب بلا واسطہ ہو اور عامل اور معنی مقتضی یہ اعراب کا سبب قریب نہیں بلکہ سبب

بعید ہیں، اس لیے کہ اختلاف کا سبب ہے دو واسطوں کے ساتھ۔ (۱) معنی مقتضی (۲)

اعراب۔ یعنی عامل سبب ہے معنی مقتضی کا اور معنی مقتضی سبب ہے اعراب کا اور اعراب سبب ہے

اختلاف کا اور معنی مقتضی اختلاف کا سبب ہے ایک واسطے سے وہ اعراب ہے یعنی معنی مقتضی

سبب ہے اعراب کا اور اعراب سبب ہے اختلاف کا لہذا عامل اور معنی مقتضی اعراب کی تعریف

سے خارج ہو گئے کیونکہ یہ سبب قریب نہیں۔ معنی مقتضی سبب بعید اور عامل سبب البعد ہے۔

قال الشارح بقيد الحيثية شارح من حيث هو معرب کی قید کے فائدہ کا بیان

برائے دفع دخل مقدر۔

سوال کہ اعراب کی تعریف دخول غیر سے مانع نہیں اس لیے کہ یہ تعریف لفظ غلامی کے

اندر میم کی حرکت پر صادق آتی ہے حالانکہ میم کی حرکت اعراب یہ نہیں باقی رہی یہ بات کہ کیسے

صادق آتی ہے وہ اس طرح کہ ہذا غلام زید میں غلام پر رفع موجود ہے۔ رایت غلامی

میں میم پر کسرہ آگئی ہے تو غلام کا آخر تبدیل ہو چکا ہے حالانکہ میم کے کسرہ کو کوئی بھی اعراب

نہیں کہتا۔

جواب مولانا جامی نے جواب دیا کہ یہاں حیثیت کی قید معتبر ہے اب تعریف کا حاصل یہ ہوگا

کہ اعراب ایسے حرف یا حرکت کو کہا جاتا ہے جس کے ذریعے معرب کے آخر میں اختلاف ہو

معرب ہونے کی حیثیت سے اور غلامی کے اندر میم کی حرکت معرب ہونے سے نہیں بلکہ (یاء) متکلم ماقبل ہونے کی حیثیت سے ہے اور غلامی کی مثل سے مراد ہر وہ اسم ہے جو باء متکلم کی طرف مضاف ہو، باقی رہی یہ بات کہ حیثیت کی قید معتبر ہوا کرتی ہے جس کو شارح نے صراحتاً میں ذکر کیا۔

سوال: اس حیثیت کی قید لگانے کی ضرورت ہی نہیں کیونکہ اس قید سے مقصود غلامی کی حرکت کو اعراب کی تعریف سے خارج کرنا ہے حالانکہ یہ آخرہ کے (ہ) ضمیر سے خارج ہو جاتا ہے۔ کیونکہ (ہ) ضمیر راجع ہے اسم معرب کی طرف اور غلامی مثنیٰ ہے۔

جواب: لافہ معرب اس بات میں اختلاف ہے کہ غلامی مثنیٰ ہے یا معرب بعض علماء کے نزدیک غلامی مثنیٰ ہے لیکن صاحب کافیہ کے نزدیک غلامی معرب ہے۔ اس لیے عامل کے آنے سے قبل بھی غلامی کا کسرہ باقی رہتا ہے اس لیے اس کو اعراب کی تعریف سے خارج کرنے کے لیے حیثیت کی قید لگانے کی ضرورت ہے۔

قال الشارح بهذا القدر یہاں سے ایک فائدہ کا بیان ہے کہ اعراب کی تعریف ما اختلاف آخرہ بہ تک جامع مانع ہو جاتی ہیں اور لیدل علی المعانی ان معنویۃ اس عبارت کو اعراب کی تعریف کے جامع مانع ہونے میں کوئی دخل نہیں۔

قوله لکن المصنف اراد سوال مقدر کا جواب ہے۔

سوال: لیدل والی عبارت اعراب کی تعریف میں داخل نہیں تو پھر اس کو کیوں ذکر کیا ہے۔

جواب: یہ ہے کہ اعراب کی تعریف میں اس عبارت کو ذکر کر کے اعراب کے وضع کرنے کا فائدہ بتایا ہے کہ اس کا فائدہ یہ ہے کہ یہ معانی معتورہ یعنی فاعلیت اور مفعولیّت اور اضافت پر دلالت کرے۔

قال الشارح فکانہ اراد هذا المعنی سے فاضل ہندی پر رد مقصود ہے۔ فاضل

ہندی کے نزدیک یہ جملہ تعریف میں داخل نہیں اور اس کا کوئی تعلق نہیں بلکہ تعریف یہاں تک مکمل ہو گئی۔ اور یہ جملہ مستانفہ سوال مقدر کا جواب ہے۔

سوال: یہ ہوالہ وضع الاعراب تو اس کا جواب دیا لیدل سے۔

فاضل ہندی کی دلیل اول: اگر لیدل والی عبارت تعریف میں داخل ہو تو یہ قید احترامی بنے گی حالانکہ قید احترامی نہیں جب کہ تعریفات میں قیودات احترامی ہوا کرتی ہیں لہذا یہ تعریف میں داخل نہیں۔

دلیل ثانی: مصنف نے شرح الامالی میں اس جملہ کے بارے میں تصریح کر دی ایسے ہذا من تمام الحد تو اس سے صراحت ہوگئی یہ عبارت تعریف سے متعلق نہیں بلکہ امر خارج سے متعلق ہے۔ اور مولانا جامی کے نزدیک اس عبارت کا تعلق تعریف سے ہے کہ یہ علت ہے اختلاف کی۔

فاضل ہندی کی دلیل اول کا جواب: یہ ہے کہ تعریفات میں تمام قیودات کا احترامی ہونا کوئی ضروری نہیں بلکہ بعض قیودات سے وضاحت بھی مقصود ہوتی ہے۔ جس سے کسی فائدہ کو بیان کرنا ہوا کرتا ہے۔ یہاں بھی لیدل کی قید سے ایک عظیم فائدے پر تشبیہ مقصود ہے کہ وضع اعراب کے اختلاف کی حکمت کیا ہے ما فائدہ اختلاف وضع الاعراب۔ مصنف نے جواب دیا لیدل۔

دلیل ثانی کا جواب: یہ ہے کہ فاضل ہندی صاحب آپ نے مصنف کی عبارت کا مطلب ہی نہیں سمجھا مصنف کی عبارت کا مطلب یہ ہے کہ اس عبارت کو تعریف اعراب کے جامع اور مانع ہونے میں کوئی دخل نہیں۔ اس کا یہ مقصد نہیں ہے کہ اس کا تعلق ہی نہیں ہے بلکہ تعلق تو ہے کہ یہ اس تعریف کی وضاحت کے لیے ہے اسی وجہ سے تو علامہ ابن حاجب نے یوں نہیں کہا کہ ایسے ہذا من الحد بلکہ یوں ہے کہ ایسے ہذا من تمام الحد یعنی یہ عبارت تعریف کے لیے نہ جنس ہے اور نہ فصل واقع ہے۔

قولہ لیدل علی الاختلاف او ما بہ الاختلاف شارح ہو ضمیر مستتر جو لیدل میں مستتر ہے مراد بیان کرنا چاہتا ہے جس میں دو احتمال ہیں۔ (۱) الاختلاف (۲) ما بہ الاختلاف۔ یہاں دو احتمال بیان کر کے شارح رحمہ اللہ نے مذاہب کی طرف اشارہ کر دیا۔ **پہلا مذہب:** بعض نجات کا مذہب ہے کہ اعراب نام ہے نفس اختلاف کا کیونکہ اعراب ضد ہے بناء کی اور بناء عبارت ہے عدم الاختلاف سے تو اعراب عبارت ہوگا اختلاف سے

دوسرا مذہب: بعض سخاۃ کا مذہب ہے کہ یہ برب نام مابہ الاختلاف کا کیونکہ اعراب علامت ہے معرب کی اور علامت میں اصل یہ ہوتا ہے کہ وہ محقق اور موجود ہو۔ اور یہ بات ظاہر ہے کہ موجود اور محقق مابہ الاختلاف یعنی رفع اور نصب اور جر ہے نہ کہ نفس اختلاف۔ کیونکہ وہ امر معنوی ہے اور یہی مذہب دوسرا راجح ہے کیونکہ اگر اعراب نفس اختلاف کا نام ہو تو بعض اسماء معرب بلا اعراب رہ جائیں گے جسے اسماء معدودہ جب

ابتداء اپنے عامل سے مرکب ہوں تو وہ معرب تو ہیں لیکن اختلاف موجود نہیں اور اختلاف تو نام ہے ایک حرکت کا دوسری حرکت کے ساتھ تبدیل ہونے کا اسی طرح ایک حرف کا دوسرے حرف کے ساتھ تبدیل ہونے کا اور وہ یہاں نہیں پایا جاتا۔

قال الشارح علی المعنی ای الفاعلیۃ مولانا جامی نے اشارہ کر دیا کہ المعانی پر جو الف لام ہے وہ الف لام عہد خارجی ہے اس سے مطلق معنی مراد نہیں بلکہ معانی مخصوصہ معانی ظاہر مراد ہیں۔

قال الشارح المستورۃ علی صیغہ انعم الفاعل ضبط صیغہ کا بیان جس سے مقصود فاعل ہندی کی تردید ہے۔ اس کا حاصل یہ ہے کہ المعنورہ اسم فاعل کا صیغہ ہے اسم مفعول کا نہیں اس لیے کہ معنورہ اعتوار سے ماخوذ ہے جس کا لغوی معنی ہے اخذ جماعة شیئا نوبۃ بنوبۃ متعاقبۃ لا مجتمعۃ اس لغوی معنی سے یہ بات معلوم ہوگئی کہ فاعل میں تعدد ہوتا ہے اور مفعول میں تو حد اور فاعل میں تعدد اور مفعول میں تو حد یہ اسی وقت ہی ہو سکتا ہے جب اس کو بصیغہ اسم فاعل المعنورہ پڑھا جائے نہ کہ بصیغہ اسم مفعول اس لیے کہ اگر اس کو بصیغہ اسم فاعل پڑھا جائے تو معنی یہ ہوگا کہ اسم معرب پر یکے بعد دیگرے آنے والے معانی یعنی کبھی فاعلیۃ والا معنی اسم معرب کو لیتا ہے تو وہ اسم معرب مرفوع ہو جاتا ہے کبھی اضافت والا معنی لیتا ہے تو ہو مجرور ہو جاتا ہے، اس صورت میں مفعول یعنی اسم معرب ایک ہی ہے لیکن فاعل مختلف ہیں اور اگر بصیغہ اسم مفعول پڑھا جائے تو معنی ہوگا کہ ایسے معنی جن کو یکے بعد دیگرے لیا جاتا ہے۔ یعنی کبھی اسم معرب فاعلیۃ والا معنی کو لیے لیتا ہے تو اسم معرب مرفوع ہوتا ہے کبھی اسم معرب مفعولیت والے معنی کو۔ تو اس صورت میں مفعول میں تعدد ہوگا جو کہ معنی لغوی کے خلاف ہے یعنی اس صورت میں

فاعل تو ایک ہی رہا مفعول متعدد ہو گئے۔ اس سبب معلوم ہوگا کہ یہ اسم فاعل کا صیغہ ہے اسم مفعول کا صیغہ نہیں۔ لہذا فاعل ہندی کا معتورہ کو اسم مفعول بمعنی ماخوذ کے لینا غلط ہوا۔
علیہ ای علی المعرب ضمیر کے مرجع کا بیان کہ (ہ) ضمیر کا مرجع المعرب ہے اور یہ علیہ جار مجرور المعتورہ کے متعلق ہے۔

قولہ علی تضمین مثل الورد سوال مقدر کا جواب ہے۔

سوال اعتوار یہ متعدی بنفسہ ہوتا ہے۔ اس کے صلہ میں (علی) کو کیوں ذکر کیا ہے۔

جواب اعتوار کے صلہ میں حرف جار علی کا ذکر ورود اور استیلاء کے معنی کے تضمین کے اعتبار سے ہے یعنی یہاں صنعت تضمین کا ارتکاب کیا گیا ہے۔

صنعت تضمین کی تعریف : یہ ہے کہ کسی فعل مذکور کے اندر کسی دوسرے فعل کے معنی کا لحاظ کر لیا جائے یاں طور کہ دوسرے فعل کے متعلق کو اس کے لیے ذکر کر دیا جائے یاں معنی کہ فعل اول مقید اور ثانی اس کی قید بن جائے یعنی فعل اول اپنے حال پر رہے اور ثانی فعل سے اسم فاعل نکال کر پہلے فعل یا شبہ فعل کی ضمیر سے حال بنایا جائے۔

اب جواب کا حاصل یہ ہے کہ یہاں پر علی متعلق معتورہ کے نہیں ہو سکتا تو مقام کے مناسبت سے ورود یا استیلاء کے تضمین کریں گی عبارت اس طرح ہوگی المعتورہ وارده یا مستولیا علیہ اور وارده اور مستولیا متعدی بعلی ہوتے ہیں۔

قال الشارح ويقال اعتوروا یہاں سے المعتور کے لغوی معنی کا بیان ہے جس کا حاصل

یہ ہے۔ یہ تو باب افتعال سے اعتوار ہے یا باب تفاعل سے تعاور ہے۔ کہا جاتا ہے اعتور الشئی تعاور الشئی دونوں کا معنی ایک ہی ہے کہ کسی جماعت کا کسی چیز کو یکے بعد دیگرے باری باری لینا یعنی چیز تو ایک ہی ہے لیکن لینے والی جماعتیں متعدد ہیں اس سے معلوم ہوا کہ فاعل میں تعدد ہوتا ہے اور مفعول میں تو حد ہوتا ہے اور معانی معتورہ کا مطلب یہ ہوتا ہے کہ یہ ایسے معانی کہ یکے بعد دیگرے اسم معرب کو لینے والے ہوں کبھی فاعلیت ولا معنی اسم معرب کو لے لیتا ہو تو وہ مرفوع ہو جاتا ہو۔ کبھی مفعولیت والا لے لیتا ہو الخ۔

قال الشارح فاذا تداولت المعانی

مولانا جامی کی غرض سوال مقدر کا جواب دینا ہے۔

سوال: معانی معثورہ پر دلالت کرنے کے لیے ایک ہی اعراب کے وضع کافی تھی متعدد اعراب کے وضع کی ضرورت نہیں تھی تو انواعہ دفع و نصب و جر کیوں کیا گیا۔

جواب: مولانا جامی نے جواب دیا چونکہ معانی معثورہ جو اعراب کے مدلولات ہیں ان میں اجتماعیت نہیں ہو سکتی تھی بلکہ تعاقب اور تناوبت ہے یعنی باری باری معرب پر وارد ہونے والے تو ان کا تقاضا یہ تھا کہ ان کے جو دال ہیں ان سب میں بھی اجتماعیت نہ ہو بلکہ وہ بھی علیحدہ علیحدہ علامت مقرر کیا جائے تاکہ ہر ایک کے لیے مستقلاً علامت مقرر ہو جائے خلاصہ یہ ہوا کہ نفس اعراب کی وضع تو معانی معثورہ پر دلالت کرنے کے لیے اور اختلاف اعراب کے وضع اختلاف معانی معثورہ کی وجہ سے ہیں تاکہ جیسے مدلولات میں اجتماعیت نہیں اس طرح دوال میں بھی اجتماعیت نہ ہو اور ان دوال اور مدلولات میں توافق ہو جائے۔

فائدہ **فوضع اصل الاعراب** ماقبل پر تفریح کا بیان ہے جس سے پہلے ایک فائدہ سمجھ لیں کہ فوضع والی عبارت میں دو نسخے ہیں۔

(۱) مابعد میں وضع کے بعد اس کے ساتھ ضمیر ہو۔ (۲) اس کے ساتھ ضمیر نہ ہو۔ تو پہلی

صورت میں جب ضمیر ہو تو یہ وضع مصدر کا صیغہ ہوگا اور اگر مابعد میں ضمیر نہ ہو تو یہ دونوں جگہ ماضی مجہول کا صیغہ پڑھا جائے گا اب تفریح کا حاصل یہ ہے کہ معانی میں دو حیثیتیں ہیں۔

(۱) معانی من حیث ہی ہی قطع نظر کرتے ہوئے ان میں تضاد اور اختلاف سے کہ وہ تضاد ہے یا

نہیں۔ (۲) معانی میں حیث اختلاف یعنی تضاد ہو اور نفس معانی پر دلالت کرنے کے لیے

نفس اعراب کو وضع کیا گیا۔ اور معانی من حیث اختلاف پر دلالت کرنے کے لیے اعراب من

حیث اختلاف کو وضع کیا گیا تو جس طرح مدلولات میں دو حیثیتیں ہیں اسی طرح دال جو اعراب

ہے اس میں بھی دو حیثیتیں ہیں۔

قال الشارح وانما جعل الاعراب مولانا جامی کی غرض سوال مقدر کا جواب دینا ہے۔

سوال: اعراب کے محل اسم معرب کے آخر کو کیوں قرار دیا گیا ہے ابتداء کو یا وسط کو محل کیوں نہیں بنایا گیا۔

جواب: جس کا حاصل یہ ہے کہ یہ ضابطہ تو مسلم ہے۔ کہ ذات مقدم ہوتی ہے اور وصف مؤخر ہوتی

ہے۔ لہذا دال علی الذات مقدم ہوگا دال علی الوصف پر اور ہم یہ کہتے ہیں کہ اسم معرب دال ہے ذات پر اور اعراب دال ہے اس کی صفت پر لہذا اسم معرب جو دال علی الذات ہے اس کو مقدم ہونا چاہیے اعراب پر جو دال علی الوصف ہے اور دال علی الوصف یہ مؤخر ہوگا دال علی الذات سے لہذا اعراب مؤخر ہو اسم معرب سے لیکن یہ تاؤخر بھی ذاتی ہے اس لیے کہ جاء ابو ثک کے اندر کوئی لفظ ایسا نہیں کہ ہم کہیں کہ ذات یعنی اسم معرب مقدم ہے اور اعراب مؤخر ہے بلکہ یوں کہیں گے کہ یہ تو تاؤخر ذاتی ہے اور اعراب مؤخر ہے لیکن وہ تاؤخر مراد نہیں جو صفت کا موصوف سے ہوا کرتا ہے۔

قال الشارح وهو ماخوذ من اعرابه سے شارح اعراب کا لغوی معنی اور وجہ تسمیہ بیان کر رہے ہیں کہ جسمیں دو احتمال ہیں۔ (۱) یہ مشتق ہے اعراب باب افعال سے بمعنی اظہار اور واضح کرنا اور اعراب بھی چونکہ معانی مقصیہ کو واضح کرتا ہے اس لیے اس کا نام اعراب رکھا گیا۔ (۲) یہ ماخوذ ہے عربت معدنہ سے بمعنی معدنہ فاسد ہو گیا۔ پھر جب باب افعال کی طرف منتقل کیا اور ہمزہ سلب کے لیے بنایا گیا تو اعراب کا معنی ازالہ فساد ہو گیا اور اعراب کو اس لیے اعراب کہا گیا کہ یہ بھی بعض معانی کا بعض کے ساتھ التباس کے فساد کو زائل کرتا ہے۔

قال السائق وانواعه رفع ونصب وجر فلرفع علم الفاعلية والنصب اعراب کی تعریف کے بعد اس کے انواع بیان کرنا چاہتے ہیں جس کا حاصل یہ ہے کہ اعراب کی تین قسمیں ہیں۔ (۱) رفع (۲) نصب (۳) جر۔ رفع فاعل ہونے کی علامت ہے اور نصب مفعول ہونے کی علامت ہے اور جر اضافت کی علامت ہے۔

سوال مصنف نے انواعہ کہا ہے اقسامہ کیوں نہیں کہا۔

جواب لفظ انواع سے اس بات کی طرف اشارہ کر دیا کہ رفع، نصب، جر ان میں سے ہر ایک مستقل نوع ہے جس کے تحت کئی افراد ہیں اور اقسام کا اطلاق صرف جزئیات پر ہوتا ہے اور فرد معین پر ہوا کرتا ہے۔

قال الشارح ای انواع اعراب الاسم

مولانا جامی کی غرض سوال مقدر کا جواب دینا ہے۔

سوال اعراب کا حصر کرنا تین میں باطل ہے کیونکہ چوتھی قسم بھی موجود ہے جو جزم ہے۔

جواب کہ عبارت مذکورہ میں اسم کے اعراب کے انواع بتائی جا رہی ہیں نہ کہ مطلق اعراب کے انواع اور یہ بات ظاہر ہے کہ اسم کے اعراب بھی تین ہیں۔ اور جزم وہ فعل کا اعراب ہے۔

قال الشارح ثلاثة مولانا جامی کی غرض سوال مقدر کا جواب دینا ہے۔

سوال انواعہ مبتداء ہے اور رفع و نصب و جزان میں سے ہر ایک خبر ہے اور قاعدہ ہے کہ خبر کا مبتداء پر حمل ہوا کرتا ہے۔ یہاں حمل درست نہیں کیونکہ لازم آئے گا خبر مفرد کا جمع پر حمل ہونا جو کہ درست نہیں۔

جواب شارح نے جواب دیا ثلاثہ سے کہ یہاں عطف مقدم ہے ربط مؤخر ہے۔ اب معنی یہ ہوگا کہ اعراب کے انواع رفع اور نصب اور جر ہیں فاندفع الاشکال۔

سوال اعراب کے اقسام ثلاثہ کی وجہ حصر کیا ہے۔

جواب اعراب دو حال سے خالی نہیں عمدہ کی علامت ہوگی یا فضلہ اگر عمدہ کی علامت ہو تو یہ رفع ہے۔ اگر فضلہ کی علامت ہو تو پھر دو حال سے کہ فضلہ پر بالذات دلالت کرے گا یا بالواسطہ اگر بالذات دلالت کرتا ہے تو یہ نصب ہے اور اگر بالواسطہ دلالت کرے تو یہ جر ہے۔

قال الشارح هذه الاسماء الثلاثة مولانا جامی کی غرض سوال مقدر کا جواب دینا ہے۔

سوال صاحب کافیہ نے حرکات ثلاثہ کو رفع نصب جر کے ساتھ کیوں تعبیر کیا ضمہ اور فتح اور کسرہ کے ساتھ کیوں نہیں تعبیر کیا۔

جواب یہاں پر تین اصطلاحیں ہیں۔ (۱) رفع نصب جر (۲) ضمہ و فتحہ کسرة (۳) ضمہ و فتحہ و کسرة، رفع، نصب، جر یہ اسماء مختص ہیں معرب کے ساتھ عام ازیں کہ حرکات اعرابیہ ہوں یا حروف اعرابیہ۔ یہاں بھی چونکہ بیان اسم معرب کا تھا اسی لیے ایسے اسماء کو ذکر کرنا مناسب تھا جو اس کے موافق ہوں اس لیے ان کو ذکر کیا بخلاف ضمہ، فتحہ، کسرة کہ ان کا اطلاق اکثر حرکات بنائیہ پر ہوتا ہے۔ اور قلیل درجہ میں حرکات اعرابیہ پر ہوتا ہے اور ضمہ، فتحہ، کسرة بغیر تاء کے ان کا اطلاق حرکات بنائیہ پر ہوتا ہے۔

انواع ثلاثہ کی وجہ تسمیہ : رفع کی وجہ تسمیہ تو یہ ہے کہ ان کے تلفظ کے وقت ارتفاع

الشفین ہوا کرتا ہے اس وجہ سے اس کو رفع کہا جاتا ہے اور دوسری وجہ یہ ہے کہ رفع کے معنی ہیں بلندی اور چونکہ رفع عمدہ یعنی فاعل کی علامت ہے اس لیے اس کو رفع کہا جاتا ہے۔

اور نصب کی وجہ تسمیہ یہ ہے کہ نصب کا لغوی معنی ہے جمانا کھرا کرنا اور نصب کو بھی نصب اس لیے کہتے ہیں کہ اس کی ادائیگی کے وقت نیچے کا ہونٹ اپنی جگہ جمار ہتا ہے اس لیے اس کو نصب کہتے ہیں۔

اور جر کی وجہ تسمیہ کہ جر کا لغوی معنی کھنچنا اور اس کی ادائیگی کے وقت نیچے والا ہونٹ نیچے کی طرف کھینچ جاتا ہے۔ یا جر کو جر اس لیے کہتے ہیں کہ یہ فعل یا شبہ فعل کے معنی کو اپنی مدخول کی طرف کھینچ لاتا ہے جسے مردت بزید اس لیے اس کو جر کہتے ہیں۔

فالسرفع حرکتا او حرفا سے شارح نے اشارہ کر دیا کہ رفع سے مراد فقط پیش نہیں بلکہ ایک نوع ہے جس کے تحت حرکت اور حرف دونوں داخل ہے۔

قال الشارح ای علامت کون الشئی فاعلا

مولانا جامی کی غرض سوال مقدر کا جواب دینا ہے۔

سوال: علم کے تین معانی مستعمل ہیں اور یہاں تینوں مراد لینا غلط ہے۔ (۱) مکان مرتفع جیسے قرآن مجید میں ہے فی البحر کالاعلام تو یہ معنی یہاں مراد نہیں ہو سکتا۔ (۲) ماصوع لشی معین غیر متناول غیرہ بوضع واحد یہ معنی بھی یہاں مراد نہیں ہو سکتا کہ شی کے علم اس شی پر محمول ہوا کرتا ہے جیسے ہذا زید اور یہ بات ظاہر ہے کہ رفع فاعل پر محمول نہیں ہو سکتا کہ یوں نہیں کہا جاسکتا کہ الفاعل رفع۔ (۳) علم بمعنی علامت بھی درست نہیں ورنہ لفظ مشترک کے معانی کثیرہ متعددہ میں سے ایک کا ارادہ کرنا بلا قرینہ لازم آئے گا جو کہ جائز نہیں۔

جواب: شارح نے جواب دیا کہ یہاں علم بمعنی علامت کے ہے اور باقی رہا کہ یہاں قرینہ کیا ہے وہ قرینہ یہاں موجود ہے کہ پہلے دو معانی کا محذور ہونا یہ قرینہ کہ یہاں علم بمعنی علامت ہے۔

قال الشارح کون الشئی فاعلا مولانا جامی کی غرض سوال مقدر کا جواب دینا ہے۔

سوال: جب مصنف کا مقصود اختصار ہے تو پھر یہاں طوالت کیوں اختیار کی یوں کہتے فالرفع علم الفاعل اس میں اختصار تھا لہذا افاعلیت اور مفعولیت میں یا اور تاء کا اضافہ بلا سود ہے۔

جواب مصنف نے یاء اور تاء مصدریت کی لگا کر اشارہ کر دیا کہ یہ رفع فاعل کی ذات کی علامت نہیں بلکہ ترکیب میں فاعل ہونے کی علامت ہے جیسے جاء زید میں زید فاعل ہے۔ ورایت زید میں وہی ذات زید موجود ہے مگر رفع نہیں تو پتہ چلا کہ رفع فاعل ہونے کی علامت ہے نہ کہ ذات کی۔ لہذا یہ اضافہ بہت ضروری ہوا۔

قال الشارح حقیقتا او حکما مولانا جامی کی غرض سوال مقدر کا جواب دینا ہے۔

سوال علامت الٹی خاصہ ہوا کرتی ہے اور رفع خاصہ نہیں کیونکہ رفع غیر فاعل میں بھی پایا جاتا ہے جیسے مبتداء خبر وغیرہ میں۔

جواب کہ فاعل میں تعین ہے کہ خواہ حقیقتا ہو یا حکما اور مبتداء اور خبر اگرچہ فاعل حقیقی نہیں لیکن حکما فاعل ہیں اس لیے کہ جس طرح فاعل مسند الیہ ہوتا ہے اسی طرح مبتداء بھی مسند الیہ ہوتا ہے اور جس طرح فاعل کلام کی جزء ہوتا ہے خبر بھی کلام کا جزء ہوا کرتا ہے۔

یاد رکھیں یہی اشکال النصب علم المفعولیت والجر علم الاضافہ پر بھی ہوگا

قال الشارح واذا كانت الاضافة مولانا جامی کی غرض سوال مقدر کا جواب دینا ہے۔

سوال جب فاعل اور مفعول کے ساتھ (یاء تاء) مصدریت کی لائی گئی ہیں ایک نکتہ بتانے کے لیے تو اضافت کے ساتھ بھی لانی چاہیے تھی۔ یہاں کیوں نہیں لائی گئی۔

جواب (یاء تاء) مصدریت کا یہاں پر لانا یہ تحصیل حاصل ہے اس لیے کہ (یاء اور تاء) سے مقصود مصدریت والا معنی پیدا کرنا ہے اور اضافت پہلے سے مصدر ہے لہذا جب یہاں ضرورت نہیں تو نہیں لائی گئی۔

قال الشارح انما اختص الرفع مولانا جامی کی غرض سوال مقدر کا جواب دینا ہے۔

سوال یہ ہوتا ہے کہ رفع فاعل کی اور نصب مفعول کی علامت کیوں مقرر کی گئی ہے برعکس کیوں نہیں کیا گیا۔

جواب رفع ثقل ہے اور فاعل قلیل ہے۔ قلیل چیز ثقل کے متحمل ہو سکتی ہے لہذا رفع فاعل کو دے دیا گیا مفاعیل کثیر ہیں اور کثرت خفت کا تقاضا کرتی ہے تو اس کو نصب دے دی گئی اور باقی جرہ گئی تو وہ اضافت کو دے دی گئی یاد رکھیں مولانا جامی کی اس عبارت سے یہ معلوم ہوتا ہے کہ

رفع کا فاعلیت کی علامت ہونا اور نصب کا مفعول کی علامت ہونا مناسبت کی وجہ سے ہے لیکن جر کا مضاف الیہ کی علامت ہونا بغیر مناسبت کے ہے۔

قال الماتن ما به يتقوم المعنى المقتضى للاعراب

مصنف علیہ الرحمۃ اعراب کی تعریف اور انواع کے بیان کرنے کے بعد عامل کی تعریف کر رہے ہیں۔ جس کا حاصل یہ ہے کہ عامل ایسی شئی کو کہا جاتا ہے جو معانیہ مقتضیہ للاعراب یعنی فاعلیت اور مفعولیت اور اضافتہ کے حصول کا آلہ اور ذریعہ ہو عام ازیں کہ وہ عامل لفظی ہو یا عامل معنوی۔

سوال: یہ تعریف فعل مضارع کے عامل پر صادق نہیں آتی کیونکہ اس کی وجہ سے معانی مقتضی پیدا نہیں ہوتے۔

جواب: یہاں پر عامل اسم کی تعریف ہے نہ کہ عامل فعل کی لہذا اگر یہ تعریف فعل مضارع پر صادق نہیں آتی تو ٹھیک ہے۔ کہ آئی بھی نہیں چاہیے۔

قال الشارح لفظيا كان او معنويا مولانا جامی کی غرض سوال مقدر کا جواب دینا ہے۔

سوال: العامل سے متبادر الی الذہن عامل لفظی ہے کیونکہ وہی فرد کامل ہے لہذا یہ تعریف صرف عامل لفظی کی ہوگی، جب یہ تعریف صرف عامل لفظی کی ہوگی تو یہ تعریف جامع نہیں رہے گی جیسے زید قائم ان کا عامل معنوی ہے۔

جواب: شارح نے تعمیم کر کے جواب دیا کہ عامل سے مراد مطلق عامل ہے خواہ عامل لفظی ہو یا معنوی لہذا یہ تعریف دونوں کی ہوگی جس سے یہ تعریف جامع ہوگی۔

سوال: عامل کی تعریف میں جار مجرور (بہ) کو اس کے متعلق يتقوم فعل سے مقدم کیا ہے جب کہ اعراب کی تعریف میں جار مجرور (بہ) کو مقدم نہیں کیا گیا اس میں کیا فائدہ اور کیا نکتہ ہے۔

جواب: معنی مقتضی للاعراب صرف عامل سے حاصل ہوتا تھا اس لیے جار مجرور کو مقدم کر کے حصر کا معنی پیدا کیا ہے اور چونکہ معرب کا آخر کا اختلاف وہ اعراب کے ساتھ مختص نہیں تھا بلکہ عامل اور معنی مقتضی بسبب ہے اسی لیے وہاں جار مجرور کو مقدم نہیں کیا تا کہ حصر والا معنی پیدا نہ ہو۔

قال الشارح ای یحصل مولانا جامی کی غرض سوال مقدر کا جواب دینا ہے۔

سوال : یتقوم قیام سے مشتق ہے۔ اب عامل کی تعریف کا حاصل یہ ہوگا کہ عامل ایسی چیز کو کہا جاتا ہے جس کے ساتھ معنی مقتضی للاعراب قائم ہو حالانکہ یہ بات بالکل غلط ہے اس لیے کہ معنی مقتضی یہ عامل کے ساتھ قائم نہیں ہوتا بلکہ معمول کے ساتھ ہوتا ہے جیسے جاء زید میں فاعلیت کا معنی جاء کے ساتھ بلکہ زید کے ساتھ قائم ہے الحاصل یہ تعریف معمول پر صادق آتی ہے۔

جواب : یہاں قیام بمعنی حصول کے ہے۔ اب تعریف کا حاصل یہ ہوگا کہ عامل ایسی چیز کو کہا جاتا ہے جس کی وجہ سے معنی مقتضی للاعراب حاصل ہو اور یہ معنی بالکل درست ہے اس جواب سے ایک اور سوال کا جواب بھی ہو گیا کہ قیام تو ذی روح کی صفت ہے جب کہ عامل غیر ذی روح ہے تو قیام کی نسبت عامل کی طرف درست نہ ہوئی تو جواب یہی کہ یہاں قیام بمعنی حصول کے ہے۔

سوال : عامل کی تعریف اسناد پر صادق آتی ہے کیونکہ اسناد بھی معنی مقتضی للاعراب کے حصول کا سبب ہوا کرتا ہے۔ اس طرح یہ تعریف اسناد اور عامل کے مجموعہ پر بھی صادق آتی ہے اسی طرح یہ تعریف تینوں کے مجموعہ پر صادق آتی ہے حالانکہ تنہا عامل کے علاوہ کسی اور کو عامل نہیں کہا جاتا۔

جواب : یہ اعتراض تب وارد ہوتا کہ جب یہ باء سمیت کی ہو حالانکہ العامل ما بہ میں باء آلہ کی ہے اور آلہ اور سبب میں فرق ہوا کرتا ہے۔

قال الشارح ای معنی سے شارح علیہ الرحمۃ نے اشارہ کر دیا کہ المعنی میں جوائف لام ہے یہ عہد خارجی کا ہے۔

قال الشارح ای معنی من المعانی المقتضیہ

مولانا جامی کی غرض سوال مقدر کا جواب دینا ہے۔

سوال : عامل کی یہ تعریف دخول غیر سے مانع نہیں کہ یہ حروف مضارعت حروف اتین پر صادق آتی ہے کیونکہ حروف مضارعت بھی ایسی چیز ہیں کہ فعل مضارع پر داخل ہونے کی وجہ سے اس میں معنی پیدا کرتے ہیں۔ وہ معنی مشابہت باسم الفاعل ہے تعداد حروف اور حرکات سکونات میں تو یہ

معنی مقتضیہ ہوا۔ حالانکہ حروف مضارعت عامل نہیں۔

جواب مولانا جامی نے جواب دیا کہ المعنی پر الف لام عہد خارجی کا ہے جس سے مراد معانی مخصوصہ معانی ثلاثہ ہیں اور یہ بات ظاہر ہے کہ یہ مشابہت ان معانی ثلاثہ میں سے نہیں لہذا حروف مضارعت پر یہ تعریف صادق نہیں آئے گی۔

قولہ ففی جاء زید مثال کے ذریعے متن کی توضیح کا بیان ہے۔ جاء عامل ہے جس کی وجہ سے زید میں معنی فاعلیت حاصل ہوا جس نے علامت رفع کا تقاضہ کیا۔

بحث اقسام اعراب اور اسمائے متمکنہ

قال الباقی فالمفرد المنصرف ماقبل کے ساتھ ربط یہ ہے کہ مصنف نے ماقبل میں اعراب کی تقسیم کو بیان کیا ہے اور ہر ایک کے تحت متعدد افراد پائے جاتے ہیں مثلاً رفع کے تحت چند افراد ہیں کہ خواہ رفع حرف یا حرکت ہو اسی طرح اگر خواہ واؤ کے ساتھ ہو یا الف کے ساتھ ہو ہر ایک کی دو صورتیں خواہ وہ لفظی ہو یا تقدیری اسی طرح نصب کے تحت بھی متعدد افراد ہیں تو یہاں سے اعراب کی متعدد اقسام تو معلوم ہو گئی لیکن یہ معلوم نہیں تھا کہ اعراب کی قسموں میں سے کونسی قسم کے لیے اسم متمکن کی اقسام میں سے کونسی قسم محل ہے اس لیے مصنف یہاں سے اسم متمکن کی سولہ قسموں کے اعراب کو بیان کر رہے ہیں۔ جس کا حاصل یہ ہے کہ مفرد منصرف اور جمع مکسر منصرف کا اعراب حالت رفع میں ضمہ لفظی کے ساتھ اور حالت نصبی میں فتح لفظی کے ساتھ اور حالت جری میں کسرہ لفظی کے ساتھ ہوگا۔

سوال: المفرد المنصرف کے ساتھ صحیح کی قید کیوں نہیں لگائی جیسا کہ بعض حضرات نے لگائی ہے۔

جواب: اس لیے نہیں لگائی تاکہ جاری مجرائے صحیح داخل ہو جائے، اگر یہ قید نہ لگاتے تو پھر جاری مجرائے صحیح اس میں داخل نہ ہوتا اس کو علیحدہ بیان کرنا پڑتا۔ جو اختصار کے خلاف ہے۔

قال الشارح ای الاسم المفرد الاسم نکال کر اس بات کی طرف اشارہ کر دیا کہ المفرد صیغہ صفت کا ہے جس کا موصوف الاسم محذوف ہے۔

قال الشارح الذی لم یکن برائے وقع دخل مقدر۔

سوال: مفرد کئی چیزوں کے مقابلہ میں آیا کرتا ہے مثلاً مفرد کبھی جملہ کے مقابلہ میں ہوتا ہے کبھی مفرد مرکب کے مقابلہ میں ہوتا ہے کبھی مضاف کبھی شبہ مضاف کے مقابلہ میں ہوتا ہے اور کبھی مفرد تشبیہ جمع کے مقابلہ میں آتا ہے یہاں کس کے مقابلہ میں ہے۔

جواب: یہاں پر مفرد بمقابلہ تشبیہ جمع کے ہے۔ جس کا قرینہ مابعد میں تشبیہ جمع کا ذکرنا ہے۔

قال الشارح: لا غیر منصرف منصرف کی قید کے فائدے کا بیان ہے۔ کہ اس قید کے ذریعے غیر منصرف کو خارج کر دیا کیونکہ اس کا ذکر مابعد میں مستقل طور پر آ رہا ہے کہ کزید ورجل مثال دیدی زید اوررجل کی۔

سوال: صرف ایک ہی مثال کافی تھی دو مثالیں کیوں دی۔

جواب: زید مفرد منصرف معروفہ کی مثال اوررجل نکرہ کی مثال ہے لہذا جب مثل لہ دو تھے تو مثال بھی دو دے دیں۔

سوال: مصنف کو چاہیے تھا کہ یہاں پر کوئی ایسی قید لگاتے کہ جس سے اسماء ستہ مکبرہ خارج ہوتے اس لیے کہ یہ بھی مفرد ہوتے ہیں لیکن ان کو اعراب یہ نہیں دیا جاتا۔

جواب: اسماء ستہ مکبرہ خود بخود خارج ہو گئے کیونکہ ان کے اعراب کا ذکر مستقل طور پر بعد میں آ رہا ہے۔

و کذا الجمع حاصل عطف کا بیان ہے کہ الجمع کا عطف ہے مفرد پر۔

سوال: المفرد المنصرف والجمع المکسرہ المنصرف کہا یوں کیوں نہیں کہا المفرد والجمع المکسر المنصرف فان اس سے اختصار حاصل ہوتا اور مقصود بھی ادا ہوتا۔

جواب: اگر دونوں کی ایک ہی صفتہ منصرفان لاتے تو پھر موصوف صفت میں اجنبیت کا فاصلہ لازم آتا۔

قال الشارح: لم یکن بناء الواحد فیہ سالما

مولانا جامی کی غرض سوال مقدر کا جواب دینا ہے۔

سوال: المکسر کو الجمع کی صفتہ بنا نا درست نہیں کیوں کہ مکسر کا معنی ہوتا ہے ٹوٹا ہوا تو الجمع المکسر کا معنی ہوگا ٹوٹی ہوئی جمع حالانکہ رجال جمع مکسر تو ہے لیکن ٹوٹی ہوئی نہیں ہے

کیونکہ مفرد توڑا جاتا ہے نہ کہ جمع۔

جواب مکسر کا یہاں لغوی معنی مراد نہیں بلکہ جمع مکسر کا اصطلاحی معنی مراد ہے یعنی ہر وہ جمع کہ جس کی واحد کی بناء سلامت نہ رہی ہو جیسے رجال کہ اس کا واحد رجل اور طلبہ کا واحد طالب ہے تو اب رجل میں الف کا اضافہ ہوا اور طالب میں الف حذف ہوا اور تاء کا اضافہ ہوا تو واحد کی بناء ٹوٹ چکی ہے۔

قال الشارح فالاعراب فی هذین القسمین

مولانا جامی کی غرض سوال مقدر کا جواب دینا ہے۔

سوال: اس دو قسموں کے ساتھ یہ اعراب کیوں خاص کیا گیا ہے۔

جواب یہ دونوں قسمیں اپنے غیر کے اعتبار سے اصل ہے اس لیے کہ مفرد بمقابلہ ثننیہ و جمع کے اصل ہے اسی طرح صحیح غیر صحیح کے مقابلے میں اصل ہے اور اسی طرح جار مجرائے صحیح غیر صحیح کے مقابلے میں اصل ہے اور جمع مکسر جمع سالم کے مقابلے میں اصل ہے کیونکہ اصل تو یہ ہے کہ مفرد اور جمع میں تغائر تام ہو اور وہ تغائر تام جمع مکسر میں پایا جاتا ہے جب یہ تینوں قسم اصل ہوئے اور اعراب بالحرکتہ تینوں حالتوں میں تینوں اعراب دیا جانا یہ بھی اصل تھا تو ہم نے اصل کو اصل اعراب دے دیا۔

سوال: اعراب بالحرکتہ کی اصل ہونے پر کیا دلیل ہے۔ جواب

دلیل اول اعراب بالحرکتہ پیدا ہوتا ہے اعراب بالحرکتہ سے کہ واو ضمہ سے پیدا ہوتی ہے اور الف فتح سے یا کسرہ سے جب کہ ان کو لمبا کیا جائے۔

دلیل ثانی اعراب بالحرکتہ عوض ہے اعراب بالحرکتہ کا اور یہ بات ظاہر ہے کہ معوض اصل ہوتا ہے اور عوض فرع ہوتی ہے۔

دلیل ثالث اعراب بالحرکتہ بسیط ہے کیونکہ ضمہ، فتح، کسرہ کسی سے مرکب نہیں ہوتا جب کہ اعراب بالحرکتہ مرکب ہے کیونکہ دو ضمہ سے واو پیدا ہوتی ہے دو الف سے فتح اور دو کسرہ سے یا پیدا ہوتی ہے۔

دلیل رابع اعراب بالحرکتہ خفیف ہے اور اعراب بالحرکتہ ثقیل ہے۔ اور خفت اصل ہے اور

ثقل فرع ہے۔

توک فالاعراب فیہما بالضمۃ رفعاً متعلق کا بیان ہے کہ بالضمۃ رفعاً بصرین کے نزدیک متعلق ہے عربان کے اور کوفین کے نزدیک متعلق ہے عربان کے۔

قال الشارح ای حالۃ الرفع اس عبارت میں شارح رفعاً و نصباً و جراً کی ترکیب کی طرف اشارہ کیا ہے جس کی تین ترکیبیں ہیں۔

پہلی ترکیب کہ یہ مفعول فیہ ہے باعتبار حذف مضاف کے تو تقدیر عبارت یوں ہوگی
عربان بالضمۃ حالۃ الرفع وبالفتحة حالۃ النصب وبالکسرة حالۃ الجر۔

دوسری ترکیب یہ بتاویل مرفوعین، منصوبین، مجرورین حال ہیں مفرد منصرف اور جمع مکسر سے تقدیر عبارت یوں ہوگی۔ عربان بالضمۃ حال کونہما مرفوعین وبالفتحة حال کونہما منصوبین وبالکسرة حال کونہما مجرورین۔

تیسری ترکیب مفعول مطلق ہے باعتبار حذف مضاف کے عربان اعراب رفع و اعراب نصب و اعراب جر۔ اور یاد رکھیں چوتھی ترکیب بھی ہو سکتی ہے کہ بناء بر تیز منصوب ہو۔

قال الماتن جمع المونث السالم بالضمۃ والکسرة اعراب کی دوسری قسم کا بیان کہ رفع ضمہ کے ساتھ اور نصب اور جر کسرہ کے ساتھ یعنی تین حالتوں میں دو اعراب یہ اسماء مسکنہ میں سے تیسری قسم جمع مونث سالم کو دیا گیا ہے۔

قال الشارح وهو ما یكون بالالف والتاء

مولانا جامی کی غرض سوال مقدر کا جواب دینا ہے۔

سوال: یہ اعراب جامع بھی نہیں کیونکہ ثبون، ارضون، قلوب جمع مونث سالم ہے لیکن ان کا اعراب یہ نہیں اور مانع بھی نہیں کیونکہ مرفوعات، منصوبات، مجرورات یہ جمع مونث سالم نہیں لیکن اعراب یہی دیا گیا ہے۔

جواب شارح علیہ الرحمۃ نے جواب دیا کہ جمع مونث سالم سے مراد وہ جمع ہے جو نحو یوں کے نزدیک جمع اصطلاحی ہے یعنی وہ جمع جس کے آخر میں الف تاء ہو لہذا مرفوعات، منصوبات اس میں داخل ہو جائیں گے اور اس سے ثبون و ارضون و قلوب خارج ہو جائیں گے۔

قال الشارح واحترز به عن المكسر اشاره کردیا کہ السالم قید احترازی ہے کہ جمع

مونث مکسر سے احتراز ہو جائے گا کیونکہ اس کا اعراب جمع مکسر والا نہیں ہوتا ہے۔

قال الشارح بالضمه رفعا والكسرة نصبا وجرا

مولانا جامی کی غرض سوال مقدر کا جواب دینا ہے۔

سوال : ہم یہ بات تسلیم ہی نہیں کرتے کہ جمع مونث سالم کا اعراب ضمہ اور کسرہ کے ساتھ

ہو کیونکہ اس سے ایک حرف میں اجتماع الحرتین المختلفتین لازم آئے گا جو کہ جائز نہیں۔

جواب کہ رفعا والكسره کے آگے نصبا وجرا محذوف ہیں جو اب کا حاصل یہ ہوگا کہ جمع

مونث سالم کی تین حالتیں ہیں ضمہ حالت رفع میں ہوگا اور کسرہ حالت نصب وجر میں ہوگا۔

قال الشارح فان النصب فيه تابع للجر

مولانا جامی کی غرض سوال مقدر کا جواب دینا ہے۔

سوال : کہ جمع مونث سالم میں نصب کو جر کا تابع کیوں کیا گیا۔

جواب جمع مونث سالم فرع ہے جمع مذکر سالم کی، اور چونکہ اصل میں نصب جر کے تابع ہے تو

فرع میں بھی ایسے ہی کر دیا تا کہ فرع کی اصل پر زیادتی لازم نہ آئے۔

سوال : پھر بھی فرع کی اصل پر زیادتی لازم آتی ہے کیونکہ جمع مذکر سالم جو کہ اصل ہے اس کو

اعراب بالحرف اعراب فرعی دیا گیا ہے اور جمع مونث سالم کو اعراب بالحرف اصل ہے دیا گیا ہے۔

جواب جمع مونث سالم کو اعراب بالحرف کی ضرورت کے تحت دیا گیا ہے کیونکہ اعراب بالحرف کے

لیے معرب کے آخر کا صالح ہونا ضروری ہے اور چونکہ جمع مونث سالم کے آخر میں حرف علت

نہیں اس لیے اس میں اعراب بالحرف کی صلاحیت نہیں تو مجبوراً اعراب بالحرف دے دیا گیا۔

جواب ثانی مطلقاً اعراب بالحرف اصل نہیں بلکہ تین حالتوں میں تین اعراب دینا یہ اصل

تھا جب کہ یہاں تین حالتوں میں دو اعراب دے گئے ہیں تو اس سے یہ اعراب بالحرف بھی فرع

بن چکا ہے لہذا جب اس کو بھی اعراب فرعی دیا گیا ہے تو فرع کی اصل پر زیادتی لازم نہ آئی۔

قال الشارح غیر المنصرف بالضمه والفتحة اعراب کی تیسری قسم اور اسم متمکن کی پانچویں قسم غیر منصرف کا بیان ہے۔ کہ غیر منصرف کا اعراب رفع ضمہ کے ساتھ اور نصب اور جر فتح کے ساتھ ہوتا ہے۔

قولہ بالضمه رفعاً والفتح نصباً وجراً ضمہ کے بعد رفعاً اور فتح کے بعد نصباً جراً یہ عبارت نکال کر سوال مقدر کا جواب ہے جس کی تفصیل گزر چکی ہے۔

قال الشارح فالجر تابع النصب مولانا جامی کی غرض سوال مقدر کا جواب دینا ہے۔

سوال: غیر منصرف میں جر کو نصب کے تابع کیوں کیا۔

جواب: غیر منصرف کی مشابہت تھی فعل کے ساتھ جس طرح فعل دو چیزوں کی فرع ہے۔ (۱) فاعل (۲) مصدر، اسی طرح غیر منصرف بھی دو چیزوں کی فرع ہے کہ اس میں بھی دو سبب پائے جاتے ہیں اور ہر سبب فرع ہوا کرتا ہے لہذا اس میں دو فرعتین پائی گئیں تو جس طرح فعل پر جر نہیں آتی تو اس پر بھی جر نہیں آتی اسی وجہ سے جر کو فتح کے تابع کر دیا گیا۔

سوال: غیر منصرف فرع ہے منصرف کی تو اس کو اعراب فرعی اعراب بالحرف دینا چاہیے تھا تو اعراب اصلی اعراب بالحرف کیوں دیا گیا۔

جواب: ما قبل میں ہم بتا چکے ہیں اعراب بالحرف کے لیے معرب کے آخر کا صالح ہونا ضروری ہے اور غیر منصرف کے آخر میں چونکہ حرف علت نہیں اس لیے اس میں صلاحیت نہیں پائی جاتی، اسی وجہ سے یہاں پر تین حالتوں میں دو اعراب دیئے گئے ہیں تاکہ فرعتین کی رعایت باقی رہے۔

سوال: جمع مونث سالم کو غیر منصرف پر کیوں مقدم کیا ہے۔ حالانکہ دونوں فرع ہیں۔

جواب: چند وجوہ سے۔

وجہ اول: جمع مونث اور غیر منصرف دونوں کی مخالفت ہے مفرد کے ساتھ لیکن جمع مونث کی مخالفت ایک چیز میں ہے کہ اس پر نصب نہیں آتی۔ تو اس کی مخالفت کم تھی اس لیے اس کو مقدم کر دیا بخلاف غیر منصرف کے کہ اس کی مخالفت زیادہ تھی اس لیے کہ اس کو مؤخر کیا ہے

وجہ ثانی: جب جمع مونث سالم کا اعراب قائم دائم رہتا ہے بخلاف غیر منصرف کے کہ اس کا اعراب۔ (۱) ضرورت شعری (۲) تناسب (۳) اضافت (۴) الف لام

کی وجہ سے بدلتا رہتا ہے، اور اعراب کا قائم رہنا اصل ہے اور بدلنا فرع ہے اسی وجہ سے جمع مونث سالم کو مقدم کر دیا۔

وجہ ثالث جمع مونث سالم میں نصب کا جر کے تابع ہونا یہ مشہور اور شائع تھا اس لیے کہ مشنیہ میں اور جمع مذکر سالم میں بھی نصب کو جر کے تابع کیا گیا ہے تو اس لیے اس کو مقدم کر دیا بخلاف غیر منصرف کے کہ وہاں جر کافتح کے تابع ہونا غیر مشہور تھا اس لیے اس کو مؤخر کر دیا۔

قال الباقی ابوک اخوک وحموک وھنوک وفوک وذمال مضافا الی

مضمربا لواء والالف والیاء

مصنف اعراب بالحرکت حقیقی اور حکمی سے فراغت کے بعد اعراب بالحرک حقیقی اور حکمی کو بیان کرنا چاہتے ہیں، یہ اعراب کی چوتھی قسم ہے اور اسماء ممکنہ کی چھٹی قسم ہے۔ ان کا اعراب رفع واو کے ساتھ ہوتا ہے اور نصب الف کے ساتھ جریاء کے ساتھ۔ یہ اسماء ممکنہ میں سے چھٹی قسم اسماء ستہ مکبرہ کے ساتھ خاص کیا گیا ہے لیکن یاد رکھیں ان اسماء کے لیے یہ اعراب مشروط ہے چند شرائط کے ساتھ جس کا ذکر مولانا جامی خود کر رہے ہیں۔

قال الشارح بکسر الکاف لان الحم

مولانا جامی کی غرض سوال مقدر کا جواب دینا ہے۔

سوال: ابوک، اخوک میں جس طرح اضافت کاف ضمیر واحد مذکر مخاطب کی طرف تھی اس طرح حموک میں بھی مذکر کے طرف ہوتی۔ مونث کی طرف کیوں کی گئی ہے۔

جواب: حم کہتے ہیں عورت کے قریبی رشتہ دار کو لہذا چونکہ یہ رشتہ دار عورت کا ہی ہوتا ہے اس لیے ضمیر مونث لائی گئی ہے حموک۔

قال الشارح والھن الشنی المنکرھن کا معنی ہوتا ہے ایسی ناپسندیدہ چیز

جس کا ذکر قبیح ہو مثلاً عورت غلیظہ صفات ذمیہ اسی طرح حسد بغض، کینہ اور افعال قبیح شراب زناء وغیرہ۔

قال الشارح وھذہ الاسماء الاربعۃ ان اسماء اربعہ کی تحقیق صیغوی کا بیان ہے

کہ یہ اسماء اربعہ ناقص واوی ہیں۔ کہ یہ اصل میں اخو، ابو، حمو ہنو تھے پھر واؤ کو خلاف

قانون حذف کر دیا خفت پیدا کرنے کے لیے تو اب، اخ، حم، هن ہو گیا۔

قال الشارح وهو اجوف واوی اس میں فوک کا تحقیق صیغوی کا بیان ہے کہ فوک اصل میں فوۃ تھا جس پر دلیل اسکی جمع ہے اس کی جمع آتی ہے افوۃ اور تصغیر آتی ہے فویہ اور قاعدہ ہے التصغیر والتکسیر قد الاشياء الی اصولها پھر هاء کو خلاف قیاس حذف کر دیا فو ہو گیا، پھر اس کلمہ کے دو حرف باقی رہے جس کا آخر حرف واؤ ضعیف تھا اس کو میم سے بدل دیا، تبدیل کرنے کی وجہ یہ ہے اگر اس کو میم کے ساتھ تبدیل نہ کرتے واؤ متحرک ماقبل مفتوح قال باع والا قانون جاری ہو جاتا جس سے واؤ الف سے بدل جاتی پھر الف بھی التقاء ساکنین سے گر جاتا تو لازم آتا کلمہ کا ایک حرف پر باقی ہونا جو کجا نز نہیں تھا اس لیے اس واؤ کو میم سے تبدیل کر دیا تاکہ حذف والی علت پیدا ہی نہ ہو۔

قال الشارح وهو لفیف مقرون اس میں لفظ ذو کی تحقیق صیغوی کا بیان ہے کہ ذو اصل میں ذو و تھا۔ پھر ایک واؤ کو خلاف قانون حذف کیا خفت حاصل کرنے کے لیے، بعض کے نزدیک پہلے واؤ کو حذف کر دیا گیا ہے اور بعض کے نزدیک آخری واؤ کو اور یہی اصل ہے کیونکہ لام محل تغیر میں ہے پھر بناء بر خفت واؤ کو ساکن کیا ہے اور واؤ کے ماقبل کو واؤ کے رعایت کرتے ہوئے مضموم کر دیا گیا تو ذو ہو گیا۔

قال الشارح وانما اضيف ذو مولانا جامی کی غرض سوال مقدر کا جواب دینا ہے۔

سوال: کہ ذو کی اپنے اخوات کی طرح ضمیر کی طرف اضافت کیوں نہیں کی گئی اسم ظاہر کی طرف کیوں کی گئی ہے کیا اس میں کوئی حکمت اور نکتہ ہے یا بغیر کسی نکتہ کے ایسے کیا گیا ہے۔

جواب: ذو کی اضافت ضمیر کی طرف جائز ہی نہیں اسی لیے اسم ظاہر کی طرف کی گئی ہے۔

سوال: ذو کی اضافت ضمیر کی طرف کیوں جائز نہیں۔

جواب: ذو کی وضع اس لیے کی گئی تاکہ اس کے ذریعے اسم جنس کو ماقبل کسی صفت بنایا جاسکے، اسی وجہ سے ذو ہمیشہ اسم جنس کی طرف مضاف ہوتا ہے اور یہ بات ظاہر ہے کہ اسم جنس ضمیر واقع نہیں ہو سکتا، اسی لیے یہ ذو اسم ظاہر ہی کی طرف مضاف ہوا کرتا ہے ضمیر کی طرف نہیں۔

قال الشارح فاعراب هذه لاسماء سے اشارہ کر دیا کہ بالواو والالف کا متعلق تعرب یا

معربہ محذوف ہے۔

سوال: اخوك، ابوك وغيره پر بالواو و والياء سے حکم لگانا درست نہیں کیوں کہ یہ تو پہلے ہی معرب بالواو ہیں تو پھر بالواو کہنا کس طرح صحیح ہوگا نیز آگے بالياء کہنا درست نہیں کیونکہ اخوك وغيره تو معرب بالواو ہے تو واو، ياء کس طرح جمع ہو سکتی ہیں۔

جواب: کہ یہ اسماء ستہ مکبرہ سے مراد اسماء ستہ مکبرہ ہیں من حیث ہی قطعی نظر کرتے ہوئے واو وغيره سے تو اس وقت یہ اعراب ان پر جاری ہوگا۔

قال الشارح لا مطلقا اس عبارت میں شرائط اعراب کا بیان مقصود ہے کہ ان اسماء ستہ کے لیے یہ اعراب مشروط ہے چار شرطوں کے ساتھ۔

پہلی شرط مکبر ہوں۔ اگر مصغر ہوں تو جاری مجری صحیح والا اعراب جاری ہوگا۔

دوسری شرط موحد ہوں۔ اگر موحد نہ ہوں تو پھر تشنیہ جمع ہوں تو تشنیہ جمع والا اعراب جاری ہوگا۔

تیسری شرط مضاف ہوں۔ ورنہ مفرد منصرف صحیح والا اعراب جاری ہوگا۔

چوتھی شرط ياء متکلم کی طرف مضاف نہ ہوں ورنہ غلامی والا اعراب جاری ہوگا۔

قال الشارح انما لم يصرح مولانا جامی کی غرض سوال مقدر کا جواب دینا ہے۔

سوال: جب شرائط چار تھی تو مصنف نے صرف دو کو کیوں ذکر کیا ہے، دو کو کیوں ترک کیا ہے۔

جواب: مکبرہ موحد والی دونوں شرطیں امثلہ سے سمجھی جاتی ہیں اس لیے ان کو ذکر کرنے کی ضرورت نہیں تھی۔ تو صاحب کافیہ نے ان کو صراحتاً بیان نہیں کیا۔

مضافة لانها سے وجہ شرط کا بیان ہے۔

قال الشارح ولم يكتفى بهذا اشراط

مولانا جامی کی غرض سوال مقدر کا جواب دینا ہے۔

سوال: جس طرح پہلی دو شرطوں میں اکتفاء علی الامثلہ کیا گیا تو ان دو شرائط مذکورہ کو بھی نہ ذکر کرتے امثلہ پر اکتفا کر لیتے۔

جواب: مصنف اگر امثلہ پر اکتفاء کرتے تو یہ شبہ لازم آتا کہ شاید ان اسماء میں اضافت الی

الضمیر شرط ہے حالانکہ ایسے نہیں لہذا اسی وجہ سے ان دو شرطوں کی تصریح کر دی۔

تو کہ وانما جعل اعراب هذه اسماء مقدر کا جواب

سوال: جب اسماء ستہ مکسرہ مفرد ہیں تو مفرد اصل ہوا کرتا ہے تو ان کو اعراب بالاصل دینا چاہیے تھا۔ تو آپ نے اعراب بالحرک اعراب فرعی کیوں دیا ہے۔

جواب اول: اعراب بالحرکت کے لیے آخر کا صالح ہونا ضروری ہے ان اسماء میں چونکہ آخری حرف علت ہے جس کی وجہ سے اعراب بالاصل کی صلاحیت نہیں رکھتے تو ان کو اعراب بالحرک دیا۔

جواب ثانی: کہ مفرد، تشنیہ، جمع متحد بالذات اور متغائر بالا اعتبار تھے کیونکہ تشنیہ اور جمع مفرد سے بنائے گئے ہیں۔ صرف تشنیہ میں الف اور نون کا اضافہ کیا گیا ہے اور جمع میں واؤ نون اضافہ کیا گیا ہے، اگر تمام مفردات کو اعراب بالحرکت دیا جاتا اور تشنیہ جمع کو اعراب بالحرک دیا جاتا تو ان میں منافرت تامہ اور وحشت بعیدہ پیدا ہو جاتی تو اسی بناء پر بعض مفردات کو اعراب بالحرک دے دیا گیا تا کہ ان کے درمیان منافرت تامہ نہ ہو بلکہ الفت ہو جائے۔

سوال: کہ منافرت اور بعد کو ختم کرنے کے لیے بعض تشنیہ اور جمع کو اعراب بالاصل دیدیتے تب بھی الفت پیدا ہو سکتی تھی۔ ایسا کیوں نہیں کیا گیا۔

جواب: تشنیہ جمع کے اوخر اعراب بالحرکت کی صلاحیت نہیں رکھتے تھے لہذا وہ صورت ممکن نہیں تھی۔

جواب ثالث: اگرچہ اعراب بالحرکت اصل ہے خفت کی وجہ سے اعراب بالحرک سے لیکن اعراب بالحرک اقوی بھی تو ہے کیونکہ وہ حرف علت سے متحقق ہوتا ہے اور ایک حرف علت دو حرکتوں کے قائم مقام ہوا کرتا ہے۔ تو اس اعتبار سے اعراب بالحرک قوی ہوا۔ اب اگر ہر مفرد اور ہر اصل کو اعراب بالحرکت دیا جاتا ہے اور ہر فرع کو اعراب بالحرک دیا جاتا تو پھر بھی فرع کی اصل پر زیادتی لازم آتی اسی وجہ سے بعض مفردوں کو اعراب بالحرک دیدیا گیا تا کہ یہ قباحت یعنی فرع کی اصل پر زیادتی لازم نہ آئے۔

قال الشارح وانما اختار واسماء ستہ

مولانا جامی کی غرض سوال مقدر کا جواب دینا ہے۔

سوال: دفع منافرت کے لیے ان اسماء ستہ کو کیوں منتخب کیا، پانچ کو یا سات کو منتخب کر لیتے

تب بھی وحشت ختم ہو ہی جاتی۔

جواب اول شارح نے یہ جواب دیا کہ تشنیہ جمع جو کہ فرع ہے ان کی چھ حالتیں تھی ہر حالت کے ساتھ مناجرت پیدا کرنے کے لیے اس کے مقابل ایک مفرد کو اعراب بالحرف دیا گیا تو کل چھ اسم ہو گئے۔

جواب ثانی تشنیہ کی تین قسمیں ہیں۔ (۱) حقیقی (۲) معنوی (۳) صوری اسی طرح جمع کی بھی تین قسمیں ہیں تو چھ قسمیں ہو گئی تو ہر قسم کے مقابلے میں ایک مفرد کو اعراب بالحرف دیا گیا ہے۔

قال الشارح وإنما اختار هذه الاسماء

مولانا جامی کی غرض سوال مقدر کا جواب دینا ہے۔

سوال: اگر چھ اسموں کو منتخب کرنا تھا تو اس کے علاوہ کوئی اور چھ اسم منتخب کر لیتے ان کو کیوں منتخب کیا گیا ہے۔

جواب: ان چھ اسموں کو تشنیہ جمع کے ساتھ مشابہت ہے جس طرح تشنیہ جمع میں تعدد ہے تو اس طرح ان اسماء ستہ کے مفہوم میں بھی تعدد ہے۔ اس لیے ان چھ اسموں کا انتخاب کیا گیا ہے۔

قال الشارح ولو جود حرف صالح مولانا جامی کی غرض سوال مقدر کا جواب دینا ہے۔

سوال: اور اسماء بھی تھے جن میں تعدد والا معنی موجود تھا۔ جیسے زوج کہا جاتا ہے من لہ الزوجہ۔

جواب: محض تعدد کافی نہیں تھا بلکہ تعدد کے ساتھ ساتھ یہ بھی ضروری تھا کہ آخری حرف اعراب بالحرف کی صلاحیت رکھتا ہو اور یہ بات ظاہر ہے کہ زوج میں صلاحیت نہیں، خلاصہ یہ ہوا کہ ان اسمائے ستہ مکبرہ کو لفظ و معنی مشابہت ہے تشنیہ جمع کے ساتھ لفظاً اس لیے کہ اس کی آخری حرف صالح للاعراب ہے اور معناً اس طرح مشابہت ہے کہ اس میں تعدد ہے۔

قال الشارح بخلاف سائر الاسماء المخدوفه الاعجاز

مولانا جامی کی غرض سوال مقدر کا جواب دینا ہے۔

سوال: جس طرح اسماء ستہ مکبرہ لفظاً اور معناً مشابہ ہیں تشنیہ جمع کے ساتھ اس طرح اسماء مخدوفہ

الاعجاز بھی لفظاً و معنیاً مشابہ ہیں تشنیہ جمع کے ساتھ، کیونکہ ان کے آخر میں بھی حروف علت صالح الاعراب موجود ہے اور تعدد بھی موجود ہے جیسے يد ذوالید کا تقاضا کرتا ہے دم ذوم کا تقاضا کرتا ہے۔

جواب آخر میں ایسے حرف کا ہونا ضروری ہے جو اعراب بالحر ف کی صلاحیت بھی رکھے اور نیز بوقت اعراب اس کا اعادہ بھی ہو سکے اور یہ بات ظاہر ہے کہ اسماء مخدوفۃ الاعجاز کا آخری حرف بوقت اعراب نسیا منسیا مخدوف ہو چکا ہے کہ عرب سے اس کا اعادہ مسموع نہیں لہذا ان کی مشابہت تشنیہ جمع کے ساتھ نہ ہوتی۔

قال الماتن المتنی وکلامضافا الی مضمیر واثنتان بالالف والیاء

اعراب کی پانچویں قسم اور متمکن کی ساتویں اور آٹھویں اور نویں قسم کا بیان۔ اعراب بالحر ف کی دوسری قسم ہے تین حالتوں میں دو اعراب، رفع الف کے ساتھ اور نصب اور جزیاء ما قبل مفتوح کے ساتھ یہ تین قسموں کا اعراب۔ (۱) تشنیہ حقیقی (۲) معنوی (۳) تشنیہ صوری۔

تشنیہ حقیقی : وہ ہے جس میں تین شرطیں پائی جائیں۔ (۱) تشنیہ والا معنی ہو۔

(۲) تشنیہ والا وزن ہو (۳) اس کے مادہ سے اسکا مفرد ہو جیسے رجلان۔

تشنیہ صوری : وہ جس میں دو شرطیں موجود ہوں۔ (۱) معنی تشنیہ والا ہو۔ (۲) تشنیہ والا وزن بھی ہو جیسے اثنتان واثنتان۔

تشنیہ معنوی : وہ ہے جس میں صرف ایک شرط ہو یعنی تشنیہ والا معنی ہو اور مادہ بھی نہیں مادہ سے مفرد بھی نہ ہو جیسے کلا کلنا۔

قولہ ما یلحق بہ سوال مقدر کا جواب ہے۔

سوال : المتنی کے بعد کلا کا ذکر کرنا لغو ہے اس لیے کہ یہ بھی تشنیہ ہے۔ جو المتنی میں داخل ہے۔

جواب ما یلحق بہ کا اضافہ کر کے یہ بتا کہ کلا تشنیہ نہیں بلکہ ملحق بالتشنیہ ہے کیونکہ تشنیہ کے لیے تین شرطیں ہیں جب کہ اس میں ایک شرط موجود ہے۔

قال الشارح وکذا کلا کلنا مولانا جامی کی غرض سوال مقدر کا جواب دینا ہے۔

سوال : جس طرح کلا معرب ہے اس اعراب کے ساتھ اس طرح کلنا کا بھی یہی اعراب

ہے تو کلا کو ذکر کیا سکتا کو ذکر کیوں نہیں کیا۔

جواب کلتا کا بھی یہی حکم ہے لیکن اس کو اس لیے ذکر نہیں کیا کہ وہ کلا کی فرع ہے اور قاعدہ ہے ذکر الاصل يستلزم ذکر الفرع اس لیے اس کو ذکر نہیں کیا۔

ناکرہ کلا کا اصل کلو ہے واو کو الف سے بدل دیا تو کلا ہو گیا اور بعض نے اس کا اصل کلی بنایا ہے لیکن اول راجح ہے اس لیے کہ جب الف یاء سے تبدیل ہو تو پھر وہ یا بصورت یاء سے لکھا جاتا ہے جیسے نوضی جب کہ یہاں یاء سے تبدیل نہیں ہے بلکہ الف سے لکھا ہوا ہے۔

حال الشارح حال کون کلا وکلتا مولانا جامی کی غرض سوال مقدر کا جواب دینا ہے۔

سوال جب معطوف اور معطوف علیہ کے بعد حال واقع ہو تو دونوں سے حال واقع ہوتا ہے اور یہاں مضافاً حال واقع ہے کلا سے اس طرح المعنی سے بھی حال واقع ہوگا۔ تو اب عبارت کا حاصل یہ ہوگا کہ تشنیہ کا اعراب مقید ہے اضافت الی ضمیر والی قید کے ساتھ حالانکہ تشنیہ حقیقی کے لیے اضافت الی الضمیر کی قید نہیں ہے۔

جواب کہ مضافیہ حال صرف کلا سے ہے المعنی سے نہیں تو لہذا اضافت الی الضمیر والی قید صرف کلا سکتا کے لیے ثابت ہوگی۔

حال الشارح وانما قید بذالک مولانا جامی کی غرض سوال مقدر کا جواب دینا ہے۔

سوال نہ تو یہ اضافت الی الضمیر والی قید تشنیہ حقیقی کے لیے ہے اور نہ تشنیہ صوری کے لیے تو پھر اس تشنیہ معنوی کلا سکتا کی شرط کیوں لگائی ہے۔

جواب تشنیہ حقیقی اور تشنیہ صوری کے لیے ایک ہی اعراب متعین تھا۔ لیکن تشنیہ صوری کے لیے دو اعراب تھے۔ اگر اسم ظاہر کی طرف اضافت ہو تو اعراب بالحرکت ہوتا ہے اور اگر ضمیر کی طرف اضافت ہو تو اعراب بالحرک، چونکہ اعراب دینے کے لیے اضافت الی الضمیر کی شرط تھی اس لیے اس شرط کو ذکر کر دیا۔

ناکرہ سوال کلا سکتا کو دو اعراب کیوں دیئے گئے ہیں۔

جواب کلا سکتا میں دو اعتبار ہیں۔ لفظ کے اعتبار سے مفرد ہے اور معنی کے اعتبار سے تشنیہ ہے۔ کیونکہ تشنیہ والا معنی بھی موجود ہے اب لفظ کا تقاضا یہ تھا کہ ان کو اعراب بالحرکت ہونا چاہیے۔

اور معنی کا تقاضا یہ تھا کہ ان کو اعراب بالحرک ملنا چاہیے تو ہم نے دونوں کا لحاظ رکھتے ہوئے دو اعراب دے دیئے۔ البتہ اس کی صورت یہ بنا ڈالی کہ جب کلا کلتا اسم ظاہر کی طرف مضاف ہوں گے تو لفظ کی رعایت کرتے ہوئے ان کو اعراب بالحرکت دیا جائے گا کیونکہ اسم ظاہر بنسبت ضمیر کے اصل ہے۔ اور لفظ بنسبت معنی کے اصل ہوتا ہے تو اصل کو اصل والا اعراب دے دیا گیا اور جب یہ کلا کلتا ضمیر کی طرف مضاف ہوں گے تو معنی کی رعایت کرتے ہوئے اعراب بالحرک دیا گیا۔ کیونکہ اسم ضمیر فرع ہے اور کلا کے اندر معنی کا لحاظ کرنا یہ بھی فرع ہے اور فرع کو فرع والا اعراب دیا گیا البتہ پہلی صورت میں جب یہ اسم ظاہر کی طرف مضاف ہوں تو اس کا اعراب بالحرکت تقدیری ہوگا لفظ نہ ہوگا کیونکہ آخر میں الف ہے جو اعراب بالحرکت کی صلاحیت نہیں رکھتا جیسے جاء نی کلا الرجلان ورايت کلا الرجلین وصورۃ بکلا الرجلین۔

یاد رکھیں لان فی آخرہ الف تسقط بالتقاء لساکنین سے اعراب تقدیری پر استدلال کیا ہے حالانکہ التقاء ساکنین کی وجہ سے الف کا ساقط ہونا اعراب بالحرکت تقدیری پر دلالت نہیں کرتا بلکہ الف کا برقرار رہنا اعراب تقدیری پر دلالت کرتا ہے تو عبارت شارح میں تسامح ہے۔

قال الشارح **واثنان وكذا اثنتان** مولانا جامی کی غرض سوال مقدر کا جواب دینا ہے۔ جو کلتا پر گزر چکا ہے

قال الشارح **فان هذه الالفاظ** مولانا جامی کی غرض سوال مقدر کا جواب دینا ہے۔

سوال: المثنی کے بعد اثنان کا ذکر کرنا مستدرک ہے۔ کیونکہ یہ بھی مثنیہ ہی ہے۔

جواب: یہ مثنیہ حقیقی نہیں بلکہ صوری اور ملحق بالتثنیہ ہے۔ اس لیے ان کا ذکر کرنا ضروری تھا۔

قال الماتن **جمع المذکر السالم والواو عشرون واخوتها بالواو والیاء**

اعراب کی چھٹی قسم اور اعراب بالحرک کی تیسری قسم کا بیان ہے اور اسماء مسمکۃ میں سے دسویں اور گیارہویں اور بارہویں قسم کا بیان ہے، یہ اعراب بھی تین حالتوں میں دو اعراب ہیں۔ رفع واو کے ساتھ اور نصب اور جریاء ما قبل مکسور کے ساتھ۔ یہ اعراب تین قسموں کو دیا گیا۔

(۱) جمع مذکر سالم حقیقی جیسے مسلمون۔ (۲) جمع معنوی جیسے الو۔ (۳) ہم صوری

جیسے عشرون اور اس کے اخوت تسعون تک۔

قال الشارح والمراد ماسمی به مولانا جامی کی غرض سوال مقدر کا جواب دینا ہے۔

سوال: یہ اعراب جامع نہیں اور مانع بھی نہیں جامع اس لیے نہیں کہ مرفوعات، منصوبات، سجالات، سفر جالات پر یہ اعراب جاری نہیں ہوتا حالانکہ یہ جمع مذکر سالم ہیں اور مانع اس لیے نہیں کہ سنون ارضون فلون، یہ مونث سالم ہیں اور ان کو یہ اعراب دیا گیا ہے۔

جواب: شارح نے جواب دیا کہ یہاں معنی لغوی مراد نہیں بلکہ معنی اصطلاحی مراد ہے کہ ہر وہ جمع جس کے آخر میں واو اور نون ہو خواہ اس کا واحد مذکر ہو یا مونث۔

قال الشارح ما الحق به یہ سوال کا جواب ہے جو گزر چکا ہے۔

قال الشارح جمع ذوات عن لفظه مولانا جامی کی غرض سوال مقدر کا جواب دینا ہے۔

سوال: الودو کی جمع ہے اس پر اعتراض وارد ہوا کہ الوجب ذو کی جمع ہے تو اس کو جمع حقیقی سے کیوں نہیں شمار کیا جاتا ملحق بالجمع کیوں شمار کیا جاتا ہے۔

جواب: کہ الوجب تو ہے لیکن حقیقی جمع نہیں کیوں کہ اس کے مادہ سے مفرد نہیں اور یہ جو ذو ہے یہ من غیر لفظ ہے۔

قال الشارح ای نظائرھا السبع مولانا جامی کی غرض سوال مقدر کا جواب دینا ہے۔

سوال: اخوات اخت کی جمع ہے اور اخت کا اطلاق ذی روح چیز پر ہوتا ہے۔ یہاں اخوات کا اطلاق ثلاثون سے تسعون تک ہے جو غیر ذی روح ہیں۔

جواب: یہاں استعارۃ اخوات سے مراد نظائرات اور مشابہات ہیں۔ لہذا یہ ذکر مشبہ بہ کا ہے ارادہ مشبہ بہ کا ہے اس کو استعارہ مصرحہ کہا جاتا ہے۔

قوله وایس عشرون جمع عشرة مولانا جامی کی غرض سوال مقدر کا جواب دینا ہے۔

سوال: عشرون کا ذکر جمع مذکر سالم کے بعد لغو اور مستدرک ہے کیونکہ عشرون جمع حقیقی ہے اس لیے کہ وزن بھی جمع والا ہے اور معنی بھی جمع والا ہے اس کے مادہ سے مفرد بھی موجود ہے کہ عشرون کا مفرد عشرة اور اسی طرح ثلاثون کا ثلاثة۔

جواب: عشرون وغیرہ جمع صوری ہے حقیقی نہیں کیونکہ اس کے مادہ سے مفرد نہیں باقی رہا عشرة یہ عشرون کا مفرد نہیں بن سکتا ورنہ معنی فاسد ہوتا ہے۔ اس لیے کہ جمع کا اطلاق کم سے کم تین فرد پر ہوتا

ہے اور تین عشرۃ جمع ہو تو یہ تیس بنتے ہیں تو عشرون کا اطلاق تیس پر ہو جائے گا۔ اور حالانکہ عشرون کا معنی بیس ہوتا ہے لہذا اثابت ہو عشرون عشرۃ کی جمع نہیں اور ثلاثون ثلاثۃ کی جمع نہیں۔

جواب ثانی جمع کا اطلاق مافوق الاثنین لاعلیٰ التعمین پر ہوتا ہے کسی فرد معین پر نہیں ہوتا جب کہ عشرون کا اطلاق معین افراد پر ہے کم و بیش پر نہیں ہو سکتا۔

قال الشارح وانما فعل اعراب المثنی مع مطلقاته

مولانا جامی کی غرض سوال مقدر کا جواب دینا ہے۔

سوال جمع مذکر سالم اور تثنیہ کو اعراب بالحرکت کیوں نہیں دیا گیا۔ جمع مونث سالم کی طرح۔

جواب شارح نے جواب دیا کہ تثنیہ اور جمع فرع ہے مفرد کی اور اعراب بالحرک بھی فرع ہے لہذا ہم نے فرع کو فرع والا اعراب دیا ہے۔ یہ انصاف ہے۔ جرم نہیں۔

قال الشارح وفي اخرها حرف صالح للاعراب

مولانا جامی کی غرض سوال مقدر کا جواب دینا ہے۔

سوال جمع مونث سالم بھی فرع تھی مفرد کی اس کو اعراب بالحرک کیوں نہیں دیا گیا۔

جواب ان کے آخر میں حرف صالح للاعراب الحرفی نہیں تھا اسی مجبوری سے ہم نے اس کو اعراب بالحرکت دیا۔

قال الشارح ولما جعل سوال مقدر کا جواب ہے۔

سوال جب اعراب بالحرک دینا ہی تھا تثنیہ اور جمع کو تو تینوں حالتوں میں تین اعراب کیوں نہیں دیئے گئے۔

جواب اعراب بالحرک تین تھے جس کی دو صورتیں تھیں۔ (۱) پہلی صورت تو یہ تھی کہ

یہاں اعراب بالحرک تثنیہ اور جمع دونوں میں مشترک کر دیتے۔ دوسری صورت یہ تھی کہ یہ اعراب بالحرک کسی ایک کو دے دیتے دوسرے کو محروم کرتے یہ دونوں صورتیں باطل تھیں کیونکہ اگر مشترک کر دیتے تو تثنیہ اور جمع میں التباس لازم آتا اور اگر ایک کو دیتے تو دوسرا بغیر اعراب کے رہ جاتا یہ بھی ناجائز تھا اس لیے ہم نے اعراب بالحرک کو تقسیم کر دیا۔ تثنیہ کو حالت رفع میں الف دے دیا اور جمع کو حالت رفع واو دے دی اور باقی رہی یا ء اس کو نصب اور جر کی حالت میں دونوں کو دے دیا

تثنیہ کو بھی اور جمع کو بھی۔ اور پھر التباس سے بچنے کے لیے تثنیہ میں یاء کے ماقبل مفتوح کر دیا اور جمع میں یاء کے ماقبل مکسور کر دیا۔

سوال: حالت رفعی میں تثنیہ کو الف اور جمع کو واو کیوں دی برعکس کر لیتے۔

جواب: فعل کی تثنیہ میں الف ضمیر فاعل ہوتا ہے اور جمع میں واو ضمیر فاعل ہوتی ہے تو ہم نے اسم کے تثنیہ جمع کو فعل کے تثنیہ جمع کے ساتھ مناسبت اور مشابہت دینے کے لیے یہاں بھی تثنیہ کو الف اور جمع کو واو حالت رفعی میں دے دی ہے۔

سوال: کہ تثنیہ میں یاء کا ماقبل مفتوح جمع میں یاء ماقبل مکسور کیا جس سے مقصود فرق کرنا تھا تو فرق بالعکس بھی ہو سکتا تھا۔

جواب: تثنیہ کثیر الاستعمال تھا اور فتح خفیف تھا اور کثرة خفت کا تقاضا کرتی ہے اس لیے تثنیہ کے ماقبل مفتوح کر دیا۔ اور چونکہ رفع بھی ثقیل تھا اور جمع قلیل تھی اس لیے جمع میں یاء کے ماقبل مکسور کر دیا۔

قال الشارح حمل النصب مولانا جامی کی غرض سوال مقدر کا جواب دینا ہے۔

سوال: نصب کو جر کے تابع کیا گیا ہے اس طرح جر کو نصب کے تابع کیا جاتا ہے۔ لیکن رفع کو کسی کے تابع نہیں کیا جاتا اور نہ متبوع بنایا جاتا ہے۔ اس کی کیا وجہ ہے۔

جواب: نصب اور جر میں مشابہت ہے کہ دونوں فضلہ ہونے کے اعتبار سے مساوی ہیں لیکن رفع کے ساتھ کسی کی مناسبت نہیں کہ وہ عمدہ ہے اس لیے نصب اور جر کو ایک دوسرے کے تابع کر دیا لیکن رفع کو نہ کسی کا تابع کیا ہے نہ کسی کے متبوع بنایا ہے۔

قال الشارح ولما فرغ من تقسیم الاعراب سے ربط کا بیان اب تک اعراب بالحرکت اور بالحرک کے مواضع مختلف کو بیان کیا گیا ہے اب یہاں سے اعراب تقدیری اور لفظی کو بیان کیا جاتا ہے جس کی تقسیم کی طرف ماقبل میں اشارہ کیا گیا ہے۔

قال الشارح ولما كان التقدير اقل

مولانا جامی کی غرض سوال مقدر کا جواب دینا ہے۔

سوال: اعراب لفظی اصل ہے اور اعراب تقدیری فرع ہے تو مقتضی قانون کا تو یہ تھا کہ اصل کو

مقدم کیا جائے فرع پر یہاں برعکس کیوں کیا۔

جواب کہ اعراب تقدیری اقل اور سہل الضبط تھا اس لیے کہ اس کے مواقع کم تھے بنسبت اعراب لفظی کے اور مصنف اختصار کے درپے تھا اور اسی میں اختصار تھا کہ اعراب تقدیری کے محل یعنی تعذر اور استتمثال کے بیان کرنے کے بعد یوں کہہ دیا جائے کہ اس کے ماسواہ اعراب لفظی ہوگا۔

قال الشارح ای تقدیر الاعراب مولانا جامی کی غرض سوال مقدر کا جواب دینا ہے۔

سوال : التقدير کا ذکر تا تو خروج عن المبحث لازم آتا ہے کیونکہ ہماری بحث تو اعراب میں چل رہی تھی، آپ نے تقدیر کا مسئلہ شروع کر دیا۔

جواب کہ یہاں التقدير پر الف لام عہد خارجی کا ہے یا الف لام مضاف الیہ کا عوض ہے اصل عبارت یوں تھی ای تقدیر الاعراب تو یہاں مطلق تقدیر کی بحث نہیں جس سے خروج عن المبحث لازماً ہے بلکہ اعراب تقدیری کا بیان ہے۔

اعراب تقدیری کا ضابطہ یہ ہے کہ جہاں اعراب لفظ معذرا اور ثقیل ہو تو وہاں اعراب تقدیری ہوتا ہے۔

نکتہ سوال شارح نے حذف مضاف الیہ کا قول کیا حالانکہ ایک اور احتمال بھی تھا کہ موصوف محذوف مانا جائے الاعراب التقدير اس کو کیوں ترک کیا حالانکہ فاضل ہندی نے اسی کو اختیار کیا ہے۔

جواب شارح کی تقدیر میں صرف مضاف الیہ کے حذف کا ارتکاب کرنا پڑتا ہے جب کہ فاضل ہندی کے قول کے مطابق تقدیر عبارت میں حذف موصوف کے ساتھ ساتھ یا نسبت کو بھی حذف ماننا پڑتا ہے اور قاعدہ مسلمہ ہے کہ قلة الحذف اولی من کثرتہ۔

قال الشارح فیما ای الاسم مولانا جامی کی غرض سوال مقدر کا جواب دینا ہے۔

سوال : فیما میں ما عام ہے معنی یہ ہوگا اعراب تقدیری اس جگہ میں ہوگا جہاں تعذر اور استتمثال ہو تو اس میں ماضی اور امر حاضر اور حروف جو کہ مبنی الاصل ہیں داخل ہو جائیں گے کیونکہ ان میں اعراب معذره جاتا ہے حالانکہ ان کو اعراب تقدیری نہیں دیا جاتا

جواب یہاں ما عام نہیں بلکہ اس سے مراد الاسم ہے لہذا فعل اور مبنی الاصل اس سے خارج

ہو جائیں گے۔

قال الشارح ای المعرب مولانا جامیؒ کی غرض سوال مقدر کا جواب دینا ہے۔

سوال : جاء نسی هذا میں هذا اسم ہے اس پر اعراب معذره ہے تو اس کا اعراب تقدیری ہونا چاہیے تھا حالانکہ اعراب تقدیری نہیں دیا جاتا۔

جواب شارح نے کہ المعرب ذکر کر کے بتا دیا کہ یہاں اسم معرب کی بحث ہے مثنیٰ کی بحث نہیں۔ اور هذا تو مثنیٰ ہے۔

توبہ تعد الاعراب فیہ سوال مقدر کا جواب ہے۔

سوال : تعدد واو کی ضمیر کا متعلق کونسی طرف کیا جائے گا؟ اس میں جو اعراب ہیں اور دونوں کا بنانا غلط ہے اگر اعراب کی طرف راجع کیا جائے تو موصول بلا عائد رہے گا اور اگر راجع ہو موصولہ کی طرف تو معنی فاسد ہوگا معنی یہ ہوگا کہ اعراب تقدیری اسم معرب میں ہوگا جو اسم معرب معذره ہو۔

جواب یہ ضمیر راجع ہے اعراب کی طرف اور عائد یہاں محذوف ہے جو کہ فیہ ہے۔

قال الشارح ای امتنع مولانا جامیؒ کی غرض سوال مقدر کا جواب دینا ہے۔

سوال : تعدد کا معنی ہے کہ جس کی طرف وصول ممکن ہی نہ ہو مگر مشقت اور کلفت کے ساتھ حالانکہ اسم مقصور عصبی میں اور غیر جمع مذکر سالم مضاف ہو یا متکلم کی طرف جیسے غلامی ان میں اعراب کی طرف وصول ممکن ہی نہیں محال ہے لہذا مثال مثال کے مطابق نہیں رہے گی۔

جواب کہ یہاں تعدد بمعنی امتنع کے ہے تو اس سے مثال مثال کے مطابق ہو جائے گی

قال الشارح **ظہورہ فی لفظہ** مولانا جامیؒ کی غرض سوال مقدر کا جواب دینا ہے۔

سوال : تقدیر لاشئی یہ فرع ہے ثبوت اور وجود کی توجہ اثر اب سرے سے منتہی ہے تو اس کا وجود ہی نہ ہوگا اس لیے کہ منتہی ہمیشہ معدوم ہوا کرتی ہے جس طرح شریک الباری منتہی ہے تو معدوم بھی ہے جب وجود ہی نہیں تو اب اس کو اعراب تقدیری کیسے کہیں گے۔

جواب یہاں امتناع سے مراد یہ ہے کہ اعراب کا ظہور لفظوں میں منتہی ہو۔ اس سے امتناع

وجود مراد نہیں لہذا اعراب تقدیری ہوگا اور بعنوان آخریوں سوال کیا جاسکتا ہے کہ جب ان دونوں میں اعراب منتہی ہے تو اس کو مثنیٰ ہونا چاہیے۔

جواب ظہور اعراب ممتنع ہیلیکن تقدیر اعراب ممتنع نہیں اور مبنی میں دونوں ممتنع ہوتے ہیں۔
لہذا یہ معرب ہوں گے۔ نہ کہ مبنی۔

قال الشارح وذلك اذا لم يكن الحرف مولانا جامی اس عبارت سے تعذر کی وجہ سے اعراب تقدیری کے کئی محل بیان کر رہے ہیں اس کے لیے ضابطہ ہے کہ تعذر اعراب وہاں ہوگا جہاں معرب کے آخر میں حرکت اعرابیہ کی صلاحیت نہ ہو اور ایسے معرب میں فقط دو مقام ہیں۔
پہلا مقام ایک وہ اسم معرب جس کا آخر الف مقصورہ ہو عام ازیں کہ وہ الف مقصورہ موجود ہو جیسے یا محذوف ہو جیسے عصا۔ جو التقاء ساکنین کی وجہ سے گر گیا ہے باقی رہی یہ بات کہ یہاں اسم مقصور میں اعراب بالحرکت کی صلاحیت کیوں نہیں ہوتی۔

جواب اس کا جواب یہ ہے کہ اسم مقصور میں الف ساکن ہے اور الف بالکل اعراب بالحرکت کے قبول کرنے کی صلاحیت بالکل نہیں رکھتا۔

دوسرا مقام ہر ایسا اسم معرب جو غیر جمع مذکر سالم ہو کر مضاف ہو یا متکلم کی طرف جیسے غلامی باقی رہی یہ بات کہ یہاں اس پر اعراب کا نام محذّر کیوں ہے اس کی وجہ یہ ہے کہ یہاں یا متکلم کی طرف مضاف ہونے کی وجہ سے یا کی مناسبت سے عامل کے آنے سے پہلے میم پر کسرہ آ چکی ہے تو اب اس پر عامل کی وجہ سے دوسری حرکت کا آنا ممتنع ہے خواہ وہ پہلے حرکت کے موافق ہو یا مخالف ہو ورنہ لازم آئے گا نوارد العلیتین المستقلین علی معمول واحد جو کہ جائز نہیں۔

قال الشارح كما في الاسم المعرب بالحرکت

مولانا جامی کی غرض سوال مقدر کا جواب دینا ہے۔

سوال کعصا میں کاف مثل کے معنی میں ہے اس کی اضافت ہوئی ہے عصا کی طرف اور یہ اضافت معنوی ہے اضافت معنوی کی تین قسمیں ہیں۔ (۱) فوی (۲) لامی (۳) منی یہاں پر کوئی قسم نہیں بن سکتی۔ فوی بنانا اس لیے غلط ہے کہ وہ تو ظرف زمان یا مکان ہوتی ہے اور یہاں پر ظرف نہیں۔ لامی اس وجہ سے نہیں بن سکتی کہ اس میں مضاف اور مضاف الیہ میں تغایر ہوتا ہے اور مقصود مضاف ہوتا ہے تو اس سے لازم آئے گا کہ مثل کا داخل ہونا اور عصا اور غلامی کا خارج ہونا جو کہ بالکل غلط ہے اور اگر اضافت بیانیہ ہو تو اس میں مقصود مضاف الیہ ہوتا ہے تو غلامی اور

عصا داخل ہو جائیں گے اور لفظ مثل خارج ہو جائے گا۔ یہ بھی درست نہیں۔

جواب یہ اضافت لامی ہے یا بیانیہ ہے لیکن لفظ مثل کی اضافت سے مقصود ایک قاعدہ کلیہ کی طرف اشارہ کرنا ہے جس کا حاصل یہ ہے کہ عصا سے مراد ہر وہ اسم جس کے آخر میں الف مقصورہ ہو اور غلامی سے مراد ہر وہ اسم غیر جمع مذکر سالم ہے جس کی اضافت ہو یا متکلم کی طرف اور ما قبل مکسورہ ہو جیسے غلامی۔

قال الشارح فانہ لما اشتغل اعراب تقدیری کی دلیل کا بیان ہے جو گزر چکی ہے۔

قال الشارح فما ذهب الیہ (غلامی) کے بارے اختلاف ہے کہ یہ معرب ہے یا مبنی، بعض کے نزدیک غلامی مبنی ہے۔

دلیل غلام مضاف ہے یا ضمیر متکلم کی طرف جو کہ مبنی ہے اور جو اسم مبنی کی طرف مضاف ہو وہ مبنی ہوا کرتا ہے لہذا غلام مبنی ہے تو اس کا اعراب مبنی ہونے کی وجہ سے اعراب محلی ہوگا۔

جمہور علماء کے نزدیک یہ معرب ہے پھر ان میں دو جماعتیں ہیں۔ ایک جماعت کے نزدیک اس کا اعراب دو حالتوں میں تقدیری ہے اور ایک حالت میں جری میں لفظی ہے یہ صاحب الفیہ کا نظریہ ہے۔ دوسری جماعت کے نزدیک یہ معرب ہے اور تینوں حالتوں میں اس کا اعراب تقدیری ہے اور یہ مذہب علامہ صاحب کا ہے اور راجح بھی یہی ہے اور اول دونوں مرجوح ہیں۔ پہلے مذہب کے مرجوح ہونے کی وجہ یہ ہے کہ اضافت جہت اسمیت کو قوی کرتی ہے کیونکہ اسم کے خواص میں سے ہے اور جب جہت اسمیت قوی ہوگئی تو اسم میں اصل معرب ہونا ہے لہذا غلامی معرب ہے دوسرے مذہب کی مرجوح ہونے کی وجہ یہ ہے کہ اگر غلامی کی جر عامل کی وجہ سے مان لی جائے تو اس سے پہلے یا ضمیر متکلم کی وجہ سے بھی کسرہ مان چکے ہیں تو لازم آئے گا دو علتوں کا معلول واحد میں وارد ہونا یعنی موثر دو ہو اور اثر ایک ہو یہ جائز نہیں۔

قال الشارح مطلقا ای فی احوال الثلث

مولانا جامی کی غرض سوال مقدر کا جواب دینا ہے۔

سوال مطلقا کی نصیب دو حال سے خالی نہیں یا تو مفعول مطلق ہونے کی بنا پر ہے یا مفعول فیہ ہونے کی بنا پر، کلاهما باطل، اول کا بطلان اس وجہ سے ہے کہ مفعول مطلق اپنے فعل کا مظہر ہوتا

ہے اور یہاں فعل ماقبل میں ہے ہی نہیں جو اس کے ہم معنی ہو اور دوسرے کا بطلان اس وجہ سے ہے کہ مفعول فیہ ظرف زمان یا مکان ہوتا ہے مطلقاً نہ تو ظرف زمان ہے نہ مکان تو مفعول فیہ کیسے بن سکتا ہے۔

جواب یہ مفعول فیہ ہے کہ یہ قائم مقام فی الاحوال ثلاث کے جو کہ ظرف ہے لہذا مفعول فیہ بنانا درست ہے۔

قولہ کون الاسم تقدیریا مولانا جامی کا یہاں سے مقصود یہ بتانا ہے کہ مطلقاً کا تعلق

عصا اور غلامی دونوں سے ہیں کہ دونوں پر اعراب تقدیری ہر حال میں ہو گائیں تو حالتوں میں۔

خلاصہ لفظ مطلقاً کہ ذکر میں دو فائدے حاصل ہوئے ایک تو بعض نجات کی تردید ہو گئی جو غلامی کی حالت جری کو لفظی کہتے ہیں

دوسرا فائدہ اس سے یہ فائدہ حاصل ہوا کہ فرق بتا دیا تعذر اور استئصال کا کہ تعذر میں تینوں حالتوں میں اعراب تقدیری ہوگا اور استئصال میں ایسا نہیں

قال الشارح او استنقل عطف علی تعذر حاصل عطف کا بیان کہ استنقل کا عطف ہے تعذر پر عبارت یوں ہوگی التقدير فيما تعذر اوفى الاسم الذى استنقل ظهور الاعراب فی لفظہ۔

قال الشارح وذلك اذا كان یہاں سے استئصال کے لیے محل اور ضابطہ بتا رہے ہیں کہ ہر وہ معرب جس میں حرکت اعرابیہ کو قبول تو کرے لیکن اس کا اعراب ظاہر کرنا زبان پر ثقیل ہو تو وہاں پر اعراب تقدیری ہوگا جیسے اسم منقوص ہے اور اسم منقوص ایسے اسم کو کہا جاتا ہے جس کے آخر میں یا ع ماقبل مکسور عام ازیں کے یا ع موجود ہو جیسے القاضي یا التقاء الساکنین کی وجہ سے ساقط ہو گئی ہو جیسے قاض۔

قال الشارح رفعا وجرا ای فی حالة الرفع والجر

مولانا جامی کی غرض سوال مقدر کا جواب دینا ہے۔

سوال رفعا وجرا کی نصب کس وجہ سے ہے مفعول فیہ یا مفعول مطلق یا حال کی بناء پر یا تینوں کی بناء پر۔

جواب مفعول فیہ کی بناء پر منصوب ہے باقی رہی یہ بات کہ یہ نہ ظرف زمان ہے نہ مکان ہے نہ

مکان تو اس کا جواب یہ ہے کہ یہاں مضاف محذوف ہے ای فی حالة الرفع۔

قولہ لافی حالة النصب سے اشارہ کر دیا کہ رفعاً وجراً کی قیداً حتماً ہے اس سے نصب خارج ہوگی کیونکہ فتح اور کسرہ تو یاء پر ثقیل ہوتے ہیں البتہ نصب چونکہ ثقیل نہیں اس لیے فتح لفظی ہوگی۔ جیسے راء یت القاضی یا راء یت قاضیا۔

قال الشارح ونحو مسلمی استتقال کا دوسرا محل اور ضابطہ کا بیان جس کا حاصل یہ ہے کہ ہر جمع مذکر سالم جو یاء متکلم کی طرف مضاف ہو حالت رفعی میں اس کا اعراب ثقل علی اللسان ہونے کی وجہ سے تقدیری ہوگا۔

قال الشارح عطف علی قولہ قاض

مولانا جامی کی غرض سوال مقدر کا جواب دینا ہے۔

سوال: لفظ نحو کا ذکر کرنا یہاں عبث اور لغو ہے کیونکہ نحو مسلمی کا عطف ہے قاض پر اور قاض پر کاف جارہ داخل ہے اور یہ معطوف ہے اور وہ معطوف علیہ اور قاعدہ ہے کہ معطوف اور معطوف علیہ کا حکم ایک ہوتا ہے لہذا نحو مسلمی پر بھی کاف جارہ ہوگا عبارت یوں ہوگی۔
کنحو مسلمی۔

جواب: نحو مسلمی کا عطف قاض پر نہیں بلکہ قاض کے مجموعہ پر ہے تو اس صورت میں یہ کاف کا مدخول نہ ہوگا تو لفظ نحو کا ذکر عبث اور لغو بھی نہ ہوگا۔ اور نیز مولانا جامی نے اس عبارت سے فاضل ہندی کی تردید بھی کر دی کہ اس نے نحو مسلمی کا عطف قاض پر کیا ہے۔

قال الشارح بمعنی تقدیر الاعراب الاستتقال

مولانا جامی کی غرض سوال مقدر کا جواب دینا ہے۔

سوال: کہ ماتن نے اعراب تقدیری تعذری کی دونوں مثالیں اعراب بالحرکت کی بیان کی ہیں اور اعراب تقدیری استثنائی کی بھی دو مثالیں بیان کی ہیں لیکن ایک مثال اعراب بالحرکت ہے اور دوسری مثال اعراب بالحرکف ہے۔ اس کی کیا وجہ ہے۔

جواب: اعراب تقدیری تعذری صرف اعراب بالحرکت کے ساتھ مختص ہے اس لیے دونوں مثالیں اعراب بالحرکت کی ذکر کی اور اعراب تقدیری استثنائی یہ اعراب بالحرکت کے ساتھ

مختص نہیں تھا بلکہ اعراب بالحر ف کے ساتھ بھی آتا تھا اسی وجہ سے ایک مثال اعراب بالحر ف کی دے دی اور دوسری مثال اعراب بالحر ف کی دی ہے۔

قال الشارح رفعا یعنی تقدیرا لاعراب مولانا جامی کا مقصود یہ بتانا ہے کہ مسلمی کا اعراب حالت رفع میں تقدیری ہے۔ جیسا کہ جاء نی مسلمی۔

قال الشارح فان اصله یہاں سے مولانا جامی صرف حالت رفعہ میں اعراب تقدیری ہونے کی اور باقی دو حالتوں میں اعراب لفظی ہونے کی وجہ اور دلیل بیان کر رہے ہیں اس کا حاصل یہ ہے کہ مسلمی اصل میں مسلمون تھا یا ء کی طرف اضافت ہو گئی تو نون گر گیا تو مسلموی ہو گیا پھر قویل والے قانون سے واؤ کو یا ء کیا اور یا ء کو یا ء میں ادغام کیا تو مسلمی پھر دعی والے قانون سے یا کے ضمہ ما قبل کو کسرہ سے بدل دیا تو مسلمی ہو گیا اور یہ چونکہ جمع مذکر سالم اور جمع مذکر سالم میں رفع واؤ کے ساتھ آتا ہے واؤ موجود نہیں تو اس صورت میں اعراب تقدیری ہو گیا تو حالت رفع میں اور حالت نصی و جری میں یا ء کے ساتھ ہے اور یا ء موجود ہے اس لیے اعراب لفظی ہو گیا ان دونوں حالتوں میں۔

قال الشارح وقد يكون الاعراب بالحروف

مولانا جامی کی غرض سوال مقدر کا جواب دینا ہے۔

سوال : کہ کبھی تو اعراب بالحر ف احوال ثلاثہ میں بھی تقدیری ہوتا ہے جیسا کہ اسمائے ستہ مکمرہ مضاف ہوں معرف باللام اسم ظاہر کی طرف تو ان کا اعراب بالحر ف تینوں حالتوں میں تقدیری ہوا کرتا ہے جیسے جاء نی ابو القوم ورايت ابا القوم ومرت باي القوم۔

جواب : مولانا جامی نے قد بڑائے تقلیل لاکر جواب دیا کہ ایسا ہونا شاذ و نادر ہے اور مصنف نے کتاب میں شاذ و نادر کو بیان نہیں فرمایا۔

قولہ واللفظی مصنف اعراب تقدیری کے محل سے فراغت حاصل کرنے کے بعد اعراب لفظی کی محل کی طرف اشارہ کرتے ہیں کہ ان مقامات مذکورہ جن کا ذکر التقدير کے ضمن میں ہو گیا ان کے علاوہ باقی سب مقامات پر اعراب لفظی ہوا کرتا ہے۔

قال الشارح ای الاعراب المتلفظ به

مولانا جامی کی غرض سوال مقدر کا جواب دینا ہے۔

سوال: متن کا کالفظی فی ماعداء کہنا غلط ہے اس لیے کہ اعراب لفظی جیسے ماعداء میں ہوتا ہے اسی طرح مقامات مذکورہ میں بھی ہوتا ہے۔ فرق صرف اتنا ہے کہ ماعداء میں اعراب لفظی حقیقتاً ہوتا ہے اور ان مقامات میں اعراب لفظی حکماً ہوتا ہے اس لیے کہ ان پر بھی لفظی حقیقی کہ احکام جاری ہوتے ہیں۔ یعنی جس طرح اعراب لفظی حقیقی فاعلیت فاعل اور مفعولیت مفعول وغیرہ دلالت کرتا ہے اسی طرح ان مقامات مذکورہ کا اعراب بھی انہی چیزوں پر دلالت کرتا ہے جیسے جاء نی زید میں زید کا رفع فاعلیت زید پر دلالت کرتا ہے اسی طرح جاء نی موسیٰ میں بھی موسیٰ کا رفع فاعلیت موسیٰ پر دلالت کرتا ہے لہذا متن کا واللفظی فی ماعداء کہنا درست نہ ہوا۔

جواب: مولانا جامی نے المتلفظ بہ سے جواب دیا کہ ہم مانتے ہیں کہ اعراب لفظی کا اطلاق حقیقی حکمی دونوں پر ہوتا ہے لیکن یہ اطلاق اس وقت تھا جب لفظ بتاویل اسم مفعول نہ ہو ورنہ اس کا اطلاق صرف حقیقی پر ہوتا ہے، حکمی پر نہیں اور یہاں پر بتاویل مفعول ہے۔

سوال: ای فی ماعداء مذکور مولانا جامی کی غرض سوال مقدر کا جواب دینا ہے۔

سوال: پہلے دو قسم کے اعراب کا ذکر تھا۔ (۱) اعراب تعذری (۲) اعراب استثنائی۔ تو ان کے لیے ضمیر بھی تثنیہ لانی چاہیے تھی لہذا مصنف کا ماعداء ضمیر مفرد لانا درست نہیں کیونکہ راجع مرجع میں مطابقت موجود نہیں۔

جواب: ٹھیک ہے ماقبل میں دو چیزیں ہیں لیکن بتاویل ماذکور کے ہے جس سے راجع مرجع میں مطابقت ہو جاتی ہے۔

تاکید: اعراب کے اقسام کا اور اسمائے ممکنہ کے ۱۶ قسموں کے تقسیم کا خلاصہ یہ ہے کہ اعراب دو قسم پر ہیں۔ (۱) اعراب بالحرکت (۲) اعراب بالحرک پھر ہر ایک دو دو قسم پر ہے۔ (۱) اعراب لفظی (۲) اعراب تقدیری۔ پھر ہر ایک کی دو قسمیں ہیں حقیقی اور حکمی کل آٹھ قسمیں ہو گئیں۔

(۱) اعراب بالحرکت لفظی حقیقی (۲) اعراب بالحرکت لفظی حکمی

(۳) اعراب بالحرف لفظی حقیقی
 (۵) اعراب بالحرف تقدیری حقیقی
 (۴) اعراب بالحرف تقدیری حقیقی
 (۶) اعراب بالحرف تقدیری حکمی
 (۷) اعراب بالحرف تقدیری حکمی
 (۸) اعراب بالحرف تقدیری حکمی
 اعراب بالحرف لفظی حقیقی تین مقام پر آتا ہے۔ (۱) مفرد منصرف صحیح (۲) جاری مجری صحیح (۳) جمع مکسر منصرف۔

اور اعراب بالحرف لفظی حکمی دو مقام پر آتا ہے۔ (۱) جمع مونث سالم (۲) غیر منصرف اور اعراب بالحرف لفظی حقیقی ایک مقام پر آتا ہے اسمائے ستہ مکمرہ میں اور اعراب بالحرف لفظی حکمی یہ چھ مقام پر آتا ہے۔

(۱) تشبیہ (۲) ملحق بالثمنیہ (۳) مشابہ تشبیہ
 (۴) جمع مذکر سالم حقیقی (۵) جمع صوری (۶) جمع معنوی

اور اعراب بالحرف تقدیری حقیقی دو مقام پر آتا ہے۔

(۱) اسم مقصور جیسے موسیٰ (۲) غیر جمع مذکر سالم

جو مضاف ہو یا متکلم کی طرف جیسے غلامی اور اعراب بالحرف تقدیری حکمی ایک مقام پر آتا ہے وہ اسم منقوص ہے اور اعراب بالحرف تقدیری حقیقی ایک مقام پر ہوتا ہے اسمائے ستہ مکمرہ جب مضاف ہو معرف باللام کی طرف جیسے جاء نی ابو القوم، ورايت بالقوم ومررت بابی القوم اور اعراب بالحرف تقدیری حکمی بھی ایک مقام پر آتا ہے جب کہ جمع مذکر سالم یا متکلم کی طرف مضاف ہو جیسے جاء نی مسلمی۔

قال الشارح ولما ذكر في تفصيل المعرب المنصرف اس عبارت سے مولانا

جامی کی دو غرضیں ہیں۔ (۱) ما قبل سے ربط دینا۔ جس کا حاصل یہ ہے چونکہ محل اعراب کی بحث میں مصنف نے منصرف اور غیر منصرف کا اجمالاً ذکر کیا تو مصنف کے لیے ضروری تھا کہ غیر منصرف کی تفصیل بھی بتائیں تو یہاں سے غیر منصرف کی بحث بیان فرما رہے ہیں جس سے منصرف خود بخود سمجھ آ جاتا ہے اور دوسری غرض سوال مقدر کا جواب دینا ہے۔

سوال : اسم معرب میں اصل منصرف ہونا ہے تو مصنف کو چاہیے تھا کہ منصرف کو تفصیل سے بیان

کردیتے جس سے غیر منصرف خود بخود سمجھ میں آجاتا مصنف نے برعکس کیوں کیا ہے

جواب غیر منصرف بنسبت منصرف کے اقل تھا تو مصنف نے اسی ضابطہ کی بناء پر کہ اقل سہل الضبط ہوتا ہے اور اختصار بھی اسی میں ہوتا ہے اسی لیے غیر منصرف کی بحث ذکر کر کے منصرف کو چھوڑ دیا۔

بحث غیر المنصرف

قال الماتن غیر المنصرف ما فيه علتان من تسع او واحدة تقوم

غیر منصرف کی تعریف۔ غیر منصرف ایسے اسم معرب بالحکرت کو کہا جاتا ہے جس میں علل تسعہ میں سے دو علتیں یا ایک ایسی علت پائی جائے جو دو علتوں کے قائم مقام ہو۔ اس سے غیر منصرف کی دونوعیں معلوم ہوئی۔

نوع اول غیر منصرف ایسے اسم معرب بالحکرت کو کہا جاتا ہے جس میں علل تسعہ میں سے دو علتیں پائی جائیں۔

نوع ثانی غیر منصرف ایسے اسم معرب بالحکرت کو کہا جاتا ہے جس میں علل تسعہ میں سے ایک ایسی علت پائی جائے جو دو علتوں کے قائم مقام ہو۔

قال الشارح ای اسم معرب مولانا جامی تین باتوں کو بیان کر رہے ہیں جس سے تین اعتراض مندفع ہو جاتے ہیں۔ (۱) ما عبارت ہے اسم سے نہ کلمہ سے لہذا اس سے یہ سوال مندفع ہو جائے گا کہ ضربت میں تانیث بھی ہے اور وزن فعل بھی تو غیر منصرف کی تعریف صادق آرہی ہے حالانکہ یہ غیر منصرف نہیں۔

جواب یہ سوال تب وارد ہوتا جب ما سے مراد کلمہ ہوتا حالانکہ یہاں ما سے مراد اسم ہے لہذا ضربت فعل ہونے کی وجہ سے خارج ہوتا ہے۔ (۲) کہ یہ بتائی کہ اسم سے مراد مطلق اسم نہیں بلکہ اسم معرب ہے لہذا اس سے یہ سوال مندفع ہو جائے گا کہ حضار ستارہ کا نام ہے اور طمار بلندی کا۔ ان میں دو سبب پائے جاتے ہیں۔ تانیث اور تانیث، تو ان کو غیر منصرف ہونا چاہیے تو اس کا جواب بھی ہو گیا۔

جواب کہ یہ سوال تب وارد ہوتا جب کہ مطلق اسم مراد ہو حالانکہ یہاں اسم معرب مراد ہے اور حضار اور طہار اسم مثنیٰ ہے۔ لہذا ان پر تعریف صادق نہیں آئے گی۔

(۳) ما کی تفسیر نکرہ کے ساتھ کر کے یہ بتا دیا کہ ما موصوفہ ہے اب اس سے یہ سوال مندرج ہو گیا کہ غیر المنصرف مبتداء تو نکرہ ہے اور ما موصولہ ہے جو معرفہ ہے تو خبر کا درجہ بڑھ گیا اور مبتداء گھٹیا ہو گیا حالانکہ قانون کا تقاضا یہ ہے کہ مبتداء کو اعلیٰ ہونا چاہیے خبر کو گھٹیا ہونا چاہیے تو یہ سوال بھی مندرج ہو گیا۔

جواب کہ یہ آپ کا سوال تب وارد ہوتا جس وقت ما موصولہ ہوتی حالانکہ یہاں ما موصوفہ ہے۔
فائدہ سوال غیر المنصرف کا مبتداء بننا صحیح نہیں اس لیے کہ لفظ غیر ایسے اسماء متوغلہ فی الابہام میں سے ہیں جن میں معرفہ کی طرف مضاف ہونے کے باوجود ان میں تعریف پیدا نہیں ہوتی حالانکہ مبتداء کے لیے معرفہ ہونا ضروری ہے۔

جواب لا تقربوا الصلوٰۃ والا کام نہ کیجیے قاعدہ کا اگلا حصہ بھی پڑھ لیجیے جہاں یہ قاعدہ لکھا ہے وہاں یہ قاعدہ بھی لکھا ہوا ہے کہ جب لفظ غیر کا مضاف الیہ ایسی چیز ہو جس کی ضد بند ہو لفظ واحد میں وہاں لفظ غیر میں تعریف پیدا ہو جاتی ہے اور یہاں بھی لفظ غیر کا مضاف الیہ منصرف ہے جس کی ضد صرف ایک ہے غیر منصرف تو لہذا یہاں لفظ غیر میں تعریف پیدا ہو جائے گی تو یہ معرفہ بن کر مبتداء بننا صحیح ہوگا۔

فائدہ منصرف اور غیر منصرف کے وجوہ تسمیہ۔

(۱) منصرف صرف سے ہے اور صرف کا معنی ہے پھرنا چونکہ منصرف بھی عامل کی وجہ سے پھرتا رہتا ہے اس لیے اس کو منصرف کہتے ہیں اور غیر منصرف بعض حالت میں نہیں پھرتا اسی لیے اس کو غیر منصرف کہا جاتا ہے۔

(۲) صرف کا معنی ہے خالص اور چونکہ منصرف فعل کی مشابہت سے خالص یعنی خالی ہوتا ہے اس لیے اس کو منصرف کہا جاتا ہے اور جب کہ غیر منصرف غیر خالص ہوتا ہے یعنی فعل کی مشابہت سے خالی نہیں ہوتا اس لیے اس کو غیر منصرف کہا جاتا ہے۔

(۳) صریف کا معنی ہے سیٹی بجانا چونکہ منصرف کے آخر میں تنوین ہونے کی وجہ سے سیٹی کی آواز

پیدا ہو جاتی ہے اس لیے اس کو منصرف کہا جاتا ہے اور غیر منصرف میں تنوین نہ ہونے کی وجہ سے سیٹی کی آواز پیدا نہیں ہوتی اس لیے اس کو غیر منصرف کہا جاتا ہے۔

ہل الشارح تنوثران باجتماعھا مولانا جامی کی غرض سوال مقدر کا جواب دینا ہے۔

سوال: غیر منصرف کی مذکورہ بالا تعریف سے دونوں معلوم ہوتی تھی جس پر سوال یہ ہے کہ

حبلی اور مصایح پر ظاہر نوع اول کی تعریف صادق آتی ہے کیونکہ ان میں دو سبب موجود

ہیں۔ حبلی میں علمیت اور ثانیث ہے اور مصایح میں علمیت اور جمعیت ہیں

حالانکہ حقیقت اور واقعہ نفس الامر تو یہ دونوں مثالیں نوع ثانی میں سے ہیں۔

جواب: مولانا جامی نے تنوثران سے جواب دیا ہے کہ دونوں علتیں مؤثرہ ہوں اور ان اسماء

میں ایک علت تو مؤثرہ ہے لیکن دوسری علت مؤثرہ نہیں۔ حبلی میں صرف تانیث مؤثرہ ہے اور

مصایح میں جمعیت مؤثرہ ہے تو لہذا یہ نوع ثانی کے تحت داخل ہوں گی۔

ہل الشارح مع استجماع شرائطہما

مولانا جامی کی غرض سوال مقدر کا جواب دینا ہے۔

سوال: یہ تعریف دخول غیر سے مانع نہیں اس لیے کہ نوح پر صادق آتی ہے۔ جس کے اندر

دو علتیں مؤثرہ موجود ہیں۔ (۱) علمیت (۲) عجم۔ حالانکہ یہ منصرف ہیں۔

جواب: دو علتیں مؤثرہ کا پایا جانا کافی نہیں بلکہ ان کے شرائط کا پایا جانا بھی ضروری ہے۔ اور

یہاں عجم کی ایک شرط موجود نہیں وہ احد الامرین یعنی متحرک الاوسط یا زائد علی الثلث ہو لہذا یہ

منصرف ہے۔

ہل الشارح انرا یہ مفعول مطلق ہے تنوثران فعل کے لیے۔ جس سے شرح جامی سوال مقدر

کا جواب دینا چاہتے ہیں۔

سوال: ہم اس بات کو تسلیم ہی نہیں کرتے کہ متحرک الاوسط اور زائد علی الثلث عجم کے لیے شرط

ہوں۔ کیونکہ قاعدہ ہے کہ مشروط کا وجود بغیر شرط کے محال ہوتا ہے حالانکہ نوح کے اندر شرط کے بغیر

عجم پایا جا رہا ہے۔ کیونکہ یہ نہ تو متحرک الاوسط ہے اور نہ زائد علی الثلث ہے۔

جواب: یہاں شرائط سے مراد شرائط وجود نہیں بلکہ شرائط تاثیر مراد ہیں یعنی عجم کے مؤثر فی

منع الصرف ہونے کے لیے شرطیں ہیں نہ کہ اس کے موجود ہونے کے لیے۔

قال الشارح من عطل التسع مولانا جامی نے عطل کا لفظ نکال کر بتا دیا کہ یہ مرکب تو صنفی ہے مرکب اضافی نہیں، شیخ رضی نے رد کیا ہے کہ اس نے اس کو مرکب اضافی بنا دیا ہے من تسع عطل باقی رہی یہ بات کہ مولانا جامی نے ترکیب تو صنفی کو اختیار کیا ہے اس کی کیا وجہ ہے۔

جواب وہ اس لیے کہ مابعد کے ساتھ مناسبت بھی اسی صورت میں ہو سکتی ہے کہ جب مرکب تو صنفی ہو کیونکہ مابعد میں واحدة کا لفظ ہے یہ اسمائے عدد میں سے ہے جو ہمیشہ صفت واقع ہو سکتا ہے۔ لہذا اس کے لیے موصوف محذوف ہے علت اب یہ اگر مرکب تو صنفی بنایا جائے تو کلام لاحق کلام سابق کے موافق ہو سکتی ہے۔ لیکن مرکب اضافی کی صورت میں نہیں۔

قال الشارح من تلك التسع اس میں ضمیر مرجع کی تعین ہے کہ منہا میں ہا ضمیر کا مرجع تسع ہے۔

قوله هذه العلة سے ضمیر کے مرجع کا بیان ہے کہ ضمیر راجع ہے علت واحدة کی طرف۔

قال الشارح مقامہما ای مقام ہاتین سے ہما ضمیر کے مرجع کا بیان ہے۔

قوله بان تؤثر وحدھا تاثیرہما سوال مقدر کا جواب ہے۔

سوال: کہ قیام تو ذی روح کی صفت ہے عطل تو ذی روح نہیں لہذا قیام کی نسبت کرنا اس کی طرف صحیح نہیں۔

جواب کہ قیام کا معنی یہاں اثر ہے۔

قال الشارح العطل التسع مجموع مافی ہذین البیتین

مولانا جامی کی غرض سوال مقدر کا جواب دینا ہے۔

سوال: ہی ضمیر مبتداء ہے اور عدل وصف یہ خبر ہے اور ہی ضمیر کا مرجع عطل تسع ہیں تو مبتداء متعدد ہو اب معنی یہ ہوگا کہ عطل تسع عدد ہیں اور عطل تسع وصف ہیں تو لازم آیا عدل اور وصف وغیرہ میں سے ہر ایک کا عطل تسع ہونا حالانکہ عدل تو عطل تسع میں سے ایک علت ہے علی ہذا القیاس خلاصہ یہ ہو اسوال کا کہ خبر کا حمل مبتداء پر صحیح نہیں۔

جواب مولانا جامی نے جواب دیا کہ یہ سوال تب وارد ہوتا جب خبر میں ربط مقدم ہو عطف پر حالانکہ یہاں عطف مقدم ہے ربط پر اب معنی یہ ہوگا کہ عسل تسعه عدل اور وصف الی آخرہ کا مجموعہ ہے یعنی مجموعہ معطوفات مل کر خبر ہے مبتداء کی۔ اب حمل درست ہوگا۔

قال الشارح من الامور التسعه مولانا جامی کی غرض سوال مقدر کا جواب دینا ہے۔

سوال : مجموعہ بتین میں تو زائد چیزیں بھی ہیں کہ اس میں واؤ ہے اس طرح ثم ہے وغیرہ تو لازم آئے گا واؤ ثم وغیرہ کا اسباب منع صرف میں سے ہونا۔ جو کہ بالکل غلط ہے۔

جواب مولانا جامی نے من الامور التسعه نکال کر جواب دیا کہ یہ تین کا ہر ہر لفظ عسل تسعه نہیں بلکہ صرف عسل تسعه مراد ہیں۔

قال الشارح والعدل في عطف مولانا جامی کی غرض سوال مقدر کا جواب دینا ہے۔

سوال : کہ بتین میں پہلے پانچ علتوں کو واؤ حرف عطف کے ذریعہ ذکر کیا پھر ثم کو ذکر کیا پھر بعد میں واؤ حرف عطف کو ذکر دیا تو درمیان میں واؤ سے ثم کی طرف عدول کرنے کی کیا وجہ ہے۔ جب کہ تناسب بین الکلمتین ضروری ہے۔

سوال ۲ : درمیان میں ثم کو ذکر کیا ثم تو تراخی کے لیے آتا ہے اس کا مطلب یہ ہوگا کہ پہلے عجمہ ہو تو پھر جمع غیر منصرف کا سبب بنے گا حالانکہ ایسا نہیں کہ جمع کے سبب بننے کے لیے عجمہ وغیرہ کا ہونا کوئی ضروری نہیں۔

جواب واؤ سے ثم کی طرف عدول کرنا وزن شعری کو برقرار رکھنے کے لیے ہے۔ اس سے یہ قطعاً مقصود نہیں کہ ثم سے تراخی والا معنی مراد ہو یعنی جمع غیر منصرف کا سبب اس وقت بنے گی جب کہ پہلے عجمہ ہو اور باقی یہ بات کہ تناسب بین الکلمتین یہ اس وقت ضروری ہوتا ہے جب کہ ضرورت نہ ہو اور ضرورت کی بناء پر تناسب بین الکلمتین سے اعراض کرنا بھی جائز ہوا کرتا ہے۔ اور یہاں پر ضرورت ہے وزن شعری کو برقرار رکھنا۔

قال الشارح زائدة مولانا جامی لفظ زائدة جو شعر میں آیا ہے اس کی ترکیب بیان کرنا

چاہتے ہیں کہ زائدة حال ہے النون سے اور حال ہونے کی بناء پر منصوب ہے۔

سوال : حال تو فاعل یا مفعول سے آیا کرتا ہے اور النون نہ فاعل ہے اور نہ مفعول۔

جواب یہاں عبارت مقدر ہے تقدیر عبارت یہ ہے۔ تمنع النون الصرف حال کونھا
زائدة تو النون فعل مقدر تمنع کا فاعل ہوا۔ تو لہذا اس سے حال بنانا صحیح ہوا۔

سوال تمنع فعل کو مقدر ماننے پر آپ کے پاس یہاں کیا قرینہ ہے۔

جواب شاعر کا بیت اول ہے۔ جو یہ ہے موانع الصرف تسع کل ما اجتمعت۔ ثنتا
ن منها فما لا صرف تصویب تو اس شعر میں جو لفظ موانع قرینہ ہے اس بات پر کہ
یہاں فعل تمنع مقدر ہے۔

سوال تو پھر صاحب کافیہ نے اس بیت اول کو کیوں ذکر نہیں کیا۔ جس میں تعریف ہے۔

جواب کہ صاحب کافیہ کا مقصود غیر منصرف کی کامل تعریف کرنا ہے جس میں غیر منصرف کی
دونوں نوعیں شامل ہوئیں۔ اور شاعر نے جو بیت اول میں غیر منصرف کی تعریف کی ہے ناقص ہے
کیونکہ وہ نوع اول کو شامل ہے نوع ثانی کو شامل نہیں اس لیے صاحب کافیہ نے بیت اول
جو غیر منصرف کی تعریف میں تھا اس کو ذکر نہیں کیا۔

قال الشارح الف فاعل مولانا جامی الف کی ترکیب بیان کر رہے ہیں کہ اس کی ترکیب
میں دو احتمال ہیں۔

(۱) الف ظرف مقدم کا فاعل ہو اور مرفوع تقدیر عبارت یوں ہوگی ثابت من قبلھا الف۔

(۲) احتمال یہ ہے الف مبتداء مؤخر ہونے کی بناء پر مرفوع ہو اور ظرف مقدم اس کی خبر ہو۔

قال الشارح ولا يخفى انه الف کی ترکیب مذکور پر سوال کر رہے ہیں۔

سوال اس ترکیب میں الف کا زائد ہونا معلوم نہیں ہوتا بلکہ صرف اس سے قبل ہونا معلوم ہوتا
ہے اور نون کا زائد ہونا معلوم ہوتا ہے اس لیے معنی بنتا ہے کہ تمنع النون الصرف من قبلھا
الف کہ روک دیتا ہے نون منصرف ہونے سے درآں حالیکہ نون زائد ہو درآں حالانکہ نون الف
سے پہلے ہو، حالانکہ جس طرح نون زائد ہوتا ہے اس طرح الف بھی زائد ہوتا ہے۔ جس پر
دلیل یہ ہے کہ تعبیر میں یوں کہا جاتا ہے الالف والنون الزائدتان۔

فائدہ سوال شاید تغلیباً ایسے کہا جاتا ہو۔

جواب تغلیب کے اندر کسی نہ کسی مادہ کے اندر اس کے ساتھ بھی تعبیر کیا جاسکتا ہے یعنی یوں کہا

جائتا اللف والنون زائدة حالانکہ جب بھی تعبیر کیا جاتا تو یوں کہا جاتا ہے اللف والنون
الزائدان تو معلوم ہوا یہ تعبیر تغلیبا نہیں۔

حال الشرح ولو جعل اللف یہاں سے مولانا جامی اس کا حل بتلا رہے ہیں یعنی ایسی

ترکیب بتلا رہے ہیں جس پر یہ سوال مندرج ہو جائے جس کا حاصل یہ ہے الف فاعل ہے زائدة
اور من قبلها یہ ظرف لغو ہے اور متعلق ہے زائدة کے اب معنی ہوگا تمنع النون حال کونھا
زائدة من قبلها الف روک دیتا ہے نون کلمہ کو اس کے منصرف ہونے سے دریاں حالیکہ اس نون
سے پہلے الف زائدہ ہوتا ہے اور الف کے نون سے قبل زائدہ ہونے سے یہ مراد لیا جائے کہ الف
اور نون وصف زیادة میں دونوں شریک ہیں۔ البتہ الف وصف زائدہ کے ساتھ متصف ہوتا ہے
نون سے قبل اس پر مولانا جامی نے نظیر پیش کی ہے کما اذا قلت جاء زيد راكبا من قبله اخوه
کہ جس طرح اس مثال میں زید فاعل ہے جاء کا اسی طرح تمنع النون زائدة من قبلها الف
میں نون فاعل ہے تمنع کا جس طرح اس میں راكبا حال ہے زید ہے اسی طرح زائدة کے
اب جس طرح اس میں من قبله متعلق ہے راكبا کے اسی طرح من قبلها متعلق ہے زائدة کے
اب جس طرح اس میں اخوه فاعل ہے راكبا کا اسی طرح اس میں الف فاعل ہے زائدة کا۔
خلاصہ یہ نکلا کہ جس طرح اس عبارت میں یہ بات سمجھ آتی ہے کہ زید اور اخ دونوں وصف رکوب
میں شریک ہیں لیکن اخ کا وصف رکوب کے ساتھ متصف ہونا قبل ہے زید کے وصف رکوب کے
ساتھ متصف ہونے سے اسی طرح تمنع النون سے بھی یہی بات سمجھی جاتی ہے کہ نون اور الف
دونوں وصف زیادة میں شریک ہیں لیکن الف کا وصف زائدہ کے ساتھ متصف ہونا قبل ہے۔

نائدہ فاضل ہندی نے اس کی ایک اور ترکیب کی ہے زائدة مرفوع ہو کر صفت ہے النون کی
اس پر دو سوال وارد ہوتے ہیں۔

سوال : کہ النون موصوف معرفہ صفت نکرہ حالانکہ موصوف صفت میں مطابقت ہوتی وہ یہاں
نہیں۔ نیز النون موصوف مذکر ہے صفت زائدة مونث ہے حالانکہ تذکیر و تانیث میں مطابقت
ہونا موصوف صفت میں ضروری ہے۔

جواب اول فاضل ہندی نے دونوں سوالوں کا جواب دیا کہ النون پر الف لام زائدہ ہے جس

پر قرینہ یہ ہے کہ اس کے اخوات عدل اور وصف منکر ہیں۔

جواب ثانی کہ النون پر الف لام عہد دہنی ہے جو نکرہ کے حکم میں ہوا کرتا ہے۔ لہذا اس کی صفت نکرہ لانا درست ہے کما صرح بہ الرضی اور باقی رہا تذکیر و تانیث والا سوال اس کا جواب یہ ہے کہ نون کو بتاویل کلمہ کریں گے تو یہ بھی مونث ہو جائے گا تو تذکیر و تانیث میں مطابقت ہو جائے گی کہ دونوں مونث ہو گئے۔ لیکن کیونکہ اس ترکیب میں تکلفات بعیدہ کا ارتکاب کرنا پڑتا ہے اسی وجہ سے مولانا جامی کے ہاں یہ ترکیب پسندیدہ نہیں تھی اس لیے اس کی ترکیب دوسری ترکیب کی ہے جو بلا غبار صحیح ہے۔

قال الشارح وهذا القول تقرب مولانا جامی اس قول کے تین مطلب بیان کرتے ہیں پہلا مطلب وہ یہ ہے کہ علل تسع کو نظم کی صورت میں ذکر کرنا یہ تقرب یعنی قریب کر دینا ہے حفظ کے۔ اس لیے کہ کلام منظوم کا حفظ کرنا آسان ہوتا ہے نسبت کلام منشور کے لہذا اس سے یہ اعتراض بھی مرتفع ہو جائے گا کہ ناظم نے علل تسع کو بصورت نظم کیوں ذکر کیا۔

دوسرا مطلب تقرب مصدر ہے اس کے آگے یا نسبت کی محذوف ہے کہ صیغہ صفت کے حکم جو کر دیتی ہے عبارت یہ ہوگی وهذا القول تقریبی یعنی امور تسع میں سے ہر ایک کو علت کہنا یہ قول مجازی ہے حقیقی نہیں کیونکہ ہر ایک دو نون مل کر علت واحدہ شمار ہوتی ہے نہ کہ ہر ایک علت اس سے یہ سوال مندرج ہو گیا کہ مصنف نے تو علل کہا ہے لیکن ناظم نے ان پر موانع کا حکم لگا دیا ہے۔

جواب موانع اور علت کا ایک ہی معنی ہے اس لیے کہ موانع بھی دو امر مل کر علت ہوتے ہیں۔

تیسرا مطلب یہ مصدر اسم مفعول کے معنی میں ہے یہ عبارت یوں ہے هذا القول مقرب الی الصواب یعنی نو علل کا قول کرنا یہ مقرب الی الصواب ہے کیونکہ اسباب منع صرف میں اختلاف ہے جس میں متعدد مذاہب ہیں جن میں سے متعدد بہ تین مذاہب ہیں۔

پہلا مذہب جمہور سخاۃ اور مصنف اور ناظم کے نزدیک موانع صرف نو ہیں۔

دوسرا مذہب کہ موانع صرف دو ہیں۔ (۱) ترکیب (۲) حکایت

تیسرا مذہب کہ موانع صرف گیارہ ہیں تو تو یہی مذکورہ ہیں اور دو اور ہیں ان میں سے ایک وہ الف جو مشابہ ہوا الف مدودۃ یا الف مقصورہ کے جیسے اشیاء کا الف مشابہ ہے حمراء کے الف

کے اور اراطی کا الف مشابہ ہے جبلی کے ساتھ یہ الف عین تانیث کا نہیں اسی وجہ سے اشیاء کا وزن افعال ہے۔ گیارہواں سبب وصف اصلی کا اعتبار کرنا بعد تکمیر کے۔

مگر یہ دونوں مذہب ضعیف ہیں اول اس لیے کہ پھر مناسب یہ ہے کہ اسباب منع صرف ایک ہی سبب ہو ترکیب کیونکہ حکایت یعنی وزن فعل یہ بھی تو کئی علیحدہ سبب نہیں بلکہ وزن فعل مع علت سے مل کر غیر منصرف کا سبب ہے، تو فقط ترکیب کا قول کرنا چاہیے چنانچہ عبدالرحمن نحوی کہتے ہیں کہ نجات کے ایک مدرسہ میں پہنچا ان سے سوال کیا کہ اسباب منع صرف کتنے ہیں انہوں نے جواب دیا دو ہیں میں نے کہا ما الاثنان انہوں نے کہا ترکیب اور حکایت میں نے پوچھا وجہ حصر کیا ہے تو انہوں نے جواب دیا کوئی اثر مؤثر نہیں مگر بعد ترکیب کے میں نے کہا حکایت کو مستقلاً سبب کو شمار نہیں کرنا چاہتے کیونکہ یہ بھی دوسرے سبب کی طرح ترکیب کے بعد سبب بنتی ہے تو خاموش ہو گئے جواب ان سے نہ بن پڑا۔

دوسرا مذہب ضعیف ہے کیونکہ الف مشابہ بالف ممدودۃ اسی میں داخل ہے اس لیے کہ الف تانیث میں تعیم ہے خواہ حقیقی ہو یا خواہ حکمی ہو اسی طرح دوسرا سبب وصف اصلی علیحدہ ذکر کرنے کی ضرورت نہیں یہ بھی وصف اصلی میں داخل ہے لہذا علل تسع قول خیر الامور اوسطها کے تحت داخل ہو کر راجح ہے اسی کی طرف اشارہ کیا تاظم نے ہذا القول بقرب ای مقرب الی الصواب۔

قال الشارح ثم ان ذکر امثلة العطل ہر سبب کی مثال بیان کی علی ترتیب الف والشر۔

قال الشارح وفي ايراد زينب مثالا للمعرفة

مولانا جامی کی غرض سوال مقدر کا جواب دینا ہے۔

سوال طلحہ کے بعد زینب کی مثال مستدرک ہے اس لیے کہ تانیث اور معرفہ کے لیے مثال طلحہ کافی تھی۔

جواب شارح نے جواب دیا دو مثالیں ذکر کر کے اشارہ کیا کہ تانیث کی دو قسمیں ہیں۔

(۱) تانیث لفظی (۲) تانیث معنوی

قال المائق وحكمه ان لا كسرة ولا تنوين

غیر منصرف کی تعریف اور اسباب کے بیان کرنے کے بعد حکم بیان کرتے ہیں جس کا حاصل یہ ہے کہ غیر منصرف کا حکم یہ ہے کہ اس پر کسرہ اور تنوین داخل نہیں ہوتی۔

قال الشارح ای حکم غیر المنصرف ضمیر کے مرجع کا بیان ہے۔

قال الشارح والآخر المرتب مولانا جامی کی غرض سوال مقدر کا جواب دینا ہے۔

سوال: حکم کے کئی معنی آتے یہاں حکم کا کون سا معنی مراد ہے۔

جواب: حکم یہاں اثر کے معنی میں ہے۔

قال الشارح من حیث اشتمالہ مولانا جامی کی غرض سوال مقدر کا جواب دینا ہے۔

سوال: اثر کی نسبت تو مؤثر کی طرف ہوتی ہے اور مؤثر تو علتان ہے نہ کہ غیر منصرف لہذا اثر کی نسبت غیر منصرف کی طرف کرنا صحیح نہیں۔

جواب: چونکہ غیر منصرف علتان پر مشتمل ہوتا تھا علتان مشتمل ہونے تو جس اثر نے مشتمل یعنی علتان کی طرف منسوب ہونا تھا اس کو مشتمل یعنی غیر منصرف کی طرف منسوب کر دیا۔

قال الشارح فیہ مولانا جامی کی غرض سوال مقدر کا جواب دینا ہے۔

سوال: لافنی جنس ہے کسرہ تو اسم ہے خبر کہاں ہے۔

جواب: خبر اس کی فیہ محذوف ہے۔

قال الشارح وذلك لان لكل

سوال: کہ غیر منصرف پر کسرہ اور تنوین کیوں داخل نہیں ہوتی۔

جواب: شارح نے جواب دیا علل تسعہ میں سے ہر ایک کو ایک ایک فرعیہ حاصل ہے اور اسم غیر منصرف میں دو علتیں پائی جاتی ہیں حقیقتاً یا حکماً تو اس میں دو فرعیئین پائی گئی لہذا اسم غیر منصرف فرعیئین کے پائے جانے کی وجہ سے فعل کے مشابہ ہو گیا کہ جس طرح فعل میں دو فرعیئین پائی جاتی ہیں۔

(۱) احتیاج الی الفاعل (۲) اشتقاق من المصدر۔ لہذا اس مشابہت کی وجہ سے جہت اسم

ضعیف ہو گئی اور جو اعراب اسم کے ساتھ مختص تھا یعنی جز اور تنوین۔ اس کو اس مشابہت نے روک دیا کہ جس طرح فعل پر تنوین کسرہ داخل نہیں ہوتی تو غیر منصرف پر بھی داخل نہیں ہوگی۔

قال البشارح والتنوين الذى هو علامة التمكن

مولانا جامی کی غرض سوال مقدر کا جواب دینا ہے۔

سوال: غیر منصرف کا یہ حکم منقوض ہے مثال کے طور پر مسلمات جب کسی کا علم رکھ دیا جائے تو تانیف اور علیت کی وجہ سے غیر منصرف ہو جائے گا لیکن اس کے باوجود اس پر تنوین داخل ہوتی ہے۔

جواب: غیر منصرف پر جو تنوین ممنوع ہے وہ مطلق تنوین نہیں بلکہ تنوین تمکن ہے۔ اور مادہ نقض میں جو تنوین ہے وہ تنوین تقابل کی ہے لہذا تنوین جو ممنوع ہے وہ اور ہے اور جو داخل ہوتی ہے وہ اور ہے۔

قال البشارح وانما قلنا لكل فرعية اس عبارت سے شارح ہر سبب کی فرعیہ کو بیان

کر رہے ہیں۔ جس کی تفصیل یہ ہے کہ عدل فرع ہے محدود عنہ کی۔ اور وصف فرع ہے موصوف کی اور تانیف فرع ہے تذکیر کی کیونکہ قائم سے قائمہ بنتا ہے اور تعریف فرع ہے تشکیر کی کیونکہ وجہل سے الرجل بنتا ہے اور عجمہ یعنی غیر عربی لفظ کا عربی زبان میں آنا۔ اس لیے کہ اصل یہ ہے کہ لفظ اسی زبان کا آئے غیر کا نہ آئے۔ جب آ گیا تو فرع ہو گیا عربی کے اور جمع فرع ہے واحد کی اور ترکیب فرع ہے افراد کی۔ اور الف نون زائدتان فرع ہے اس کی جس پر یہ زیادہ کیے گئے ہیں۔ اور وزن فعل کا اسم میں آ جانا فرع ہے وزن اسم کی کیونکہ ہر نوع میں اصل یہ ہے کہ اس میں دوسری نوع کا وزن مختص نہ آئے جب آ گیا تو اس کے اپنے وزن اصلی کی قرع ہو گیا۔

قال الباقی ويجوز صرفه للضرورة او للتناسب

یہاں سے صاحب کافیہ کی غرض حکم مذکور کے موافق کو بیان کرنا ہے جس کا حاصل یہ ہے کہ ضرورت شعری اور تناسب کی وجہ سے غیر منصرف پر کسرہ اور تنوین کا داخل ہونا جائز ہے۔

قال البشارح ای لا یمتنع سواء مولانا جامی کی غرض سوال مقدر کا جواب دینا ہے۔

سوال: يجوز كالتعلق بالتناسب کے ساتھ توجیح ہے کیونکہ تناسب کی وجہ سے غیر منصرف کا المراف جائز ہوتا ہے لیکن يجوز كالتعلق للضرورة کے ساتھ صحیح نہیں اس لیے کہ ضرورت شعری

کی بناء پر تو غیر منصرف کا الصراف واجب ہوتا ہے نہ کہ جائز لہذا عبارت یوں لانی چاہیے تھی
 يجب صرفه للضرورة ويجوز للتناسب۔

جواب تین چیزیں ہیں۔

(۱) وجوب یعنی وجود ضروری ہو عدم ممتنع اور محال ہو۔ (۲) امتناع اس کو کہتے ہیں جس کا عدم
 ضروری ہو اور وجود ممتنع ہو۔ (۳) امکان اس کو کہا جاتا ہے جس کا وجود اور عدم میں سے کوئی
 ضروری نہ ہو پھر امکان کی دو قسمیں ہیں۔ (۱) امکان خاص یعنی وجود اور عدم دونوں ضروری نہ
 ہو بلکہ عام مقید بجانب العدم یعنی جس کا وجود ضروری نہ ہو خواہ عدم ضروری ہو یا نہ ہو۔

جواب کا حاصل یہ ہے کہ یہ سوال تب وارد ہوتا جب پجوز سے جو امکان سمجھا جا رہا ہے اس سے
 مراد امکان خاص ہوتا یا امکان عام مقید بجانب العدم ہوتا حالانکہ یہاں مراد امکان عام مقید
 بجانب الوجود ہے۔ اب معنی یہ ہوگا کہ ضرورت اور تناسب کی وجہ سے غیر منصرف کا منصرف پڑھنا
 ممتنع نہیں عام ہے کہ منصرف پڑھنا ضروری ہو جیسے ضرورت شعری کی وجہ سے یا جائز ہو جیسے
 تناسب کی وجہ سے۔

جواب کہ یہاں جواز کے معنی عدم امتناع کے ہیں اب معنی یہ ہوگا کہ ضرورت شعری اور تناسب
 کی وجہ سے غیر منصرف کے الصراف ممتنع نہیں عام ازیں کہ ضروری ہو یا ضروری نہ ہو

قال الشارح ای جعله فی حکم المنصرف

مولانا جامی کی غرض سوال مقدر کا جواب دینا ہے۔

سوال مصنف کے نزدیک غیر منصرف وہ ہے جس میں علیین یا علت واحدہ ہو اب اگر
 ضرورت شعری ہو تناسب کی وجہ سے تو کسرہ اور تنوین ہی داخل ہو جائیں تو علیین بدستور باقی
 رہتے ہیں تو علیین کے ہوتے ہوئے غیر منصرف منصرف کیسے بن سکتا ہے۔

جواب جواز کا یہ مطلب نہیں کہ غیر منصرف منصرف ہو جاتا ہے بلکہ غیر منصرف رہتا غیر منصرف
 ہی رہتا ہے لیکن منصرف کے حکم میں ہو جاتا ہے یعنی ان پر منصرف کے احکام دخول کسرہ اور تنوین
 جائز ہوتے ہیں۔ لیکن یاد رکھیں اس جواب کا مدار اس بات پر ہے کہ صرفہ میں صرف کا اصطلاحی
 معنی مراد ہو اور (ہ) ضمیر کا مرجع غیر منصرف مراد لیا جائے اب معنی یہ ہوگا کہ غیر منصرف کا منصرف

ہونا یعنی منصرف کے حکم میں ہونا۔

جواب ثانی اگر صرفہ میں صرف کا لغوی معنی تغیر و تبدل مراد لیا جائے۔ اور ضمیر کا مرجع حکم ہو تو اب معنی یہ ہوگا ضرورتاً تناسب کی جوہ سے اس حکم مذکور کو ہٹا دینا تبدیل کر دینا جائز ہے یعنی عدم کسرہ اور تنوین کو تبدیل کر دو دخول کسرہ اور تنوین کے ساتھ، لیکن مولانا جامی نے اس دوسرے جواب کو لفظ قبل سے تعبیر کر کے اس کے ضعف کی طرف اشارہ کر دیا اس لیے کہ یہاں عموماً اسباب کو بیان کیا جاتا ہے نہ حکم کو۔

نیز حکمہ کی ضمیر راجع ہے غیر منصرف کی طرف تو صرفہ کی ضمیر بھی راجع غیر منصرف کی طرف ہونی چاہیے۔

قال الشارح ای الضرورة مقصود مولانا جامی کا تو ضیح متن ہے کہ ضرورت کی دو قسمیں ہیں۔

(۱) ضرورت وزن شعری (۲) ضرورت قافیہ

ضرورت وزن شعری یہ ہے کہ موافقة احد المصراعین بالآخر فی عدد الحروف اور ضرورت قافیہ یہ ہے کہ موافقة الحرف الاخير من احد المصراعین بالآخر فی الحركة پھر ضرورت وزن شعری کی دو قسمیں ہیں۔ (۱) ضرورت وزن شعر برائے احتراز عن الالکسار۔ (۲) ضرورت وزن شعر برائے احتراز عن الزحاف۔

ضرورت وزن شعر برائے احتراز عن الالکسار کا مطلب یہ ہے کہ اگر اسم غیر منصرف پر کسرہ اور تنوین نہ پڑھا جائے تو شعر اپنے وزن ہی سے نکل جائے جیسے قاطمہ نے حضورؐ کی وفات پر یہ مرثیہ کہا جس کا ایک شعر یہ ہے۔

صبت علی مصائب لوانها صبت علی الایام صرن لیالیا

یہاں ہے محل استشہاد مصائب ہے اگر اس کو غیر منصرف پڑھا جائے تنوین نہ پڑھی جائے تو وزن ٹوٹ جاتا ہے کیونکہ شعر کا وزن متفاعلن چھ مرتبہ غیر منصرف پڑھنے سے ایک وزن ٹوٹ جائے گا متفاعل ہوگا۔ اور وزن ضرورت شعر برائے احتراز عن الزحاف کا مطلب یہ ہے اگر اسم غیر منصرف پر کسرہ اور تنوین نہ پڑھی جائے تو پھر اپنے وزن سے خارج تو نہ ہوگا لیکن اس میں یہ

نقصان پیدا ہو جائے گا کہ شعر کی سلاست اور داغی ختم ہو جائے گی جیسے امام شافعیؒ کا شعر امام ابوحنیفہؒ کی مدح میں۔

اعد ذکر نعمان لنا ان ذکره هو المسك ما كرهه يتوضع

اس میں محل استشہاد لفظ نعمان ہے اس پر اگر کسرہ اور تنوین نہ پڑھی جائے تو شعر کا وزن تو نہیں ٹوٹتا لیکن شعر کی سلامت اور روانگی ٹوٹ جاتی ہے۔ اور ضرورت برائے رعایت کافیہ کا مطلب یہ ہے کہ اگر غیر منصرف پر کسرہ اور تنوین نہ پڑھی جائے تو حرف روی ایک جیسا باقی نہ رہے گا یعنی مصرع کا آخری حرف ایک جیسا باقی نہ رہے گا جیسے علیؑ کے اشعار۔

سلام علی خیر الأنام وسید حیب الہ العالمین محمد

بشیر ندیر ہاشمی مکرم عطوف رؤوف من یسمنی باحمد

اس میں محل استشہاد لفظ احمد ہے اگر اس کو منصرف پڑھا جائے کسرہ نہ پڑھی جائے تو وزن تو بے شک باقی رہتا ہے مگر رعایت کافیہ باقی نہ رہے گی کیونکہ حرف اخیر تمام مصرعوں میں وال مکتور ہے۔

قال الشارح فان قلت مولانا جامیؒ کی غرض سوال مقدر کا جواب دینا ہے۔

سوال: احتراز عن الزحاف کوئی ضروری نہیں پھر اس کو للضرورة کے تحت داخل کرنا کس طرح صحیح ہوگا۔

جواب: قلنا سے جواب دیا۔ زحاف کی دو قسمیں ہیں۔ (۱) بعض سے احتراز جس وقت ان سے ممکن ہو تو ضروری ہوتا ہے اور بعض سے احتراز اگر ممکن نہ ہو تو ضروری نہیں ہوتا للضرورة سے قسم اول مراد ہے لہذا یہ بھی ضرورت کے تحت داخل ہے۔

قال الشارح ای ویجوز صرفه لیحصل التناسب

مولانا جامیؒ کی غرض سوال مقدر کا جواب دینا ہے۔

سوال: للتناسب مفعول لہ ہے بجوز صرفہ کے لیے اور مفعول لہ علت بنتا ہے فعل کے لیے اور قاعدہ ہے کہ علت مقدم ہوئی معلول پر لیکن تناسب منصرف سے مقدم نہیں بلکہ مؤخر ہے تو لہذا یہ مفعول لہ کیسے بن سکتا ہے۔

جواب مفعول نہ کی دو قسمیں ہیں۔ (۱) مفعول نہ پہلے موجود ہو اس کے موجود ہونے کی وجہ سے فعل واقع ہو جائے جیسے فعدت عن الحرب جبنا اس مفعول نہ کو وجودی کہا جاتا ہے۔ (۲) مفعول نہ کو حاصل کرنے کے لیے فعل کیا جائے جیسے ضربتہ فادیباعلت کی تقدیم قسم اول میں ہوتا ہے نہ کہ ثانی۔

قال الشارح لأن رعاية التناسب مولا ناجائی کی غرض سوال مقدر کا جواب دینا ہے۔

سوال تناسب بین الکلمات ضروری نہیں تو اس کی وجہ سے غیر منصرف کا منصرف پڑھنا کیسے جائز ہے۔

جواب رعایت تناسب اگرچہ ضروری نہیں لیکن بہت ہی اہم ہے جس کی وجہ سے غیر منصرف کا منصرف پڑھنا جائز ہے۔

قال الشارح ہیث صرف مولا ناجائی کی غرض سوال مقدر کا جواب دینا ہے۔

سوال تناسب کی مثال تو صرف سلاسلہ ہے اس کے ساتھ اغتلا لا کا ذکر کرتا یہ مستدرک اور نحو ہے

جواب یہ مجموعہ کی مثال ہے تناسب کی اور جس کلمے کے ساتھ تناسب مقصود ہے۔ وہ سلاسلہ اور اغتلا لا میں تناسب مینوی بھی یہ کہ دونوں جمع کے صیغے ہیں اور تناسب مینوی بھی ہے کہ دونوں کا تعلق باندھنے سے ہے لہذا انصراف میں بھی تناسب کو برقرار رکھا گیا ہے۔

سوال تناسب برعکس بھی ہو سکتا تھا کہ منصرف کو غیر منصرف بنا دیا جاتا۔

جواب غیر منصرف خلاف اصل ہے جب کہ منصرف اصل ہے تو خلاف اصل کو اصل کی طرف راجع کرنا احسن ہے بہت اصل کے کہاں کو خلاف اصل کی طرف تبدیل کیا جائے۔

قال اللغوی وما یقوم مقامهما الف التانیث والجمع

صاحب کافیہ یہاں سے علل تسخیر میں سے ان علتوں کو بیان کرنا چاہتے ہیں جو تہا ایک علت ہو کر دو علتوں کے قائم مقام ہوتی ہے۔ وہ کل دو ہیں۔ (۱) جمع تثنیٰ الجموع (۲) دو الف

تانیث کے (۱) الف مدودہ (۲) الف مقصورہ

قال الشارح ای العلة الواحدة التي یہ عبارت دو سوالوں کا جواب ہے۔

سوال اول وما یقوم مقامهما جب یہ منحصر ہے دو علتوں میں جمع اور الف التانیث میں تو ادوات

حصر کیوں ذکر نہیں کیا۔

سوال خاص: وما يقوم مقامهما مبتداء ہے اور الجمع والفاء التانیث خبر ہے اور قاعدہ یہ ہے کہ خبر کا حمل ہوا کرتا ہے مبتداء پر تو ان میں سے ہر ایک حمل ہوگا مبتداء پر تو لازم آتا ہے حمل الخاص علی العام جو کہ جائز نہیں۔

جواب: مولانا جامی نے علتان نکال کر جواب دیا کہ الجمع والفاء التانیث میں سے ہر ایک خبر نہیں بلکہ مجموعہ خبر ہے اور عطف مقدم ہے اور حکم موخر ہے عبارت یوں ہوگی وما یقوم مقامهما علتان تو لہذا حمل العام علی العام ہوگا نیز جب عطف مقدم ہے ربط پر تو اس سے حصر بھی مفہوم ہو گیا۔

قال الشارح: مکرر تان مولانا جامی کی غرض سوال مقدر کا جواب دینا ہے۔

سوال: ایک علت کے قائم مقام ہو کر کلمہ کو غیر منصرف نہیں بنا سکتی کیونکہ باقبل میں یہ بتلا دیا گیا ہے کہ کلمہ غیر منصرف اس وجہ سے ہوتا ہے کہ وہ مشابہ بالفعل ہوتا ہے وجود فرقتین کے اعتبار سے اور یہ بات ظاہر ہے کہ جب ایک علت ہوگی تو ایک فرعیہ پائی جائے گی تو مشابہت بالفعل کس طرح ہوگی لہذا جب مشابہت نہیں ہوگی تو کلمہ غیر منصرف کیسے بنے گا اور اس پر عدم دخول کسرة والتثوین کا حکم کیسے جاری ہوگا۔

جواب: کہ ما یقوم مقامهما اگرچہ بظاہر ایک علت ہے لیکن حقیقتاً دو علتیں ہیں۔ کیونکہ وہ علت مکرر ہے اس میں تکرار ہے جب ایک علت مکرر ہے گویا کہ دو علتیں ہیں دو فرقتیں ہیں۔ جب دو فرقتیں موجود ہیں تو فعل کے ساتھ مشابہت حاصل ہو جائے گی جس کی وجہ سے کلمہ غیر منصرف بن جائے گا تفصیل یہ ہے کہ جمع منتہی الجموع میں سے بعض جموع تو ایسی ہیں کہ ان میں حقیقتاً تکرار پایا جاتا ہے جیسے اکالیب جمع ہے اکلب کی اور اکلب جمع ہے کلب کی اور اسی طرح اساور جمع ہے اسورہ کی اور اسورہ جمع ہے سوار کی اور اسی طرح انا عیم جمع ہے انعام کی اور انعام جمع ہے نعم کی بعض جموع تو ایسی ہیں کہ حقیقتاً مکرر تو نہیں لیکن حکماً مکرر

ہے جیسے مثلاً وہ جموع جو کہ ان مذکورہ جموع کے موافق ہوں تعداد حرف میں اور حرکات و سکنات میں جیسے مساجد یہ اکالب کے موافق ہے اور انا عیم مصابیح کے تو لہذا ان میں بھی حکماً تکرار

موجود ہے۔

دوسرا سبب الف تانیث کا اس میں کیسے تکرار ہے تو اس کی وجہ یہ ہے کہ الف تانیث بھی ایک سبب دو کے قائم مقام ہے ایک سبب تو خود الف تانیث کا ہے دوسرا اس میں لزوم تانیث وصفی ہے جس کی تفصیل عنقریب آرہی ہے۔ تو ہر سبب کا تکرار قائم مقام دو علتوں کے ہے جو کہ مستلزم ہے وجود فرقیین کو۔

فائدہ جمع منتہی الجموع کے بارے میں نحاۃ کا اختلاف ہے جس میں تین مذہب ہیں۔

پہلا مذہب بعض کے نزدیک ایک سبب جمعیت ہے دوسرا سبب تکرار جمعیت ہے خواہ حقیقتاً ہو یا حکماً جس کی تفصیل گزر چکی ہے۔

دوسرا مذہب بعض کے نزدیک ایک سبب جمعیت دوسرا لزوم جمعیت ہے اور لزوم جمعیت کا مطلب یہ ہے کہ اس کے بعد کوئی اور جمع نہیں آسکتی اور جمعیت اس سے جدا بھی نہیں ہو سکتی۔

تیسرا مذہب یہ ہے کہ بعض کے نزدیک ایک سبب تو جمعیت دوسرا سبب قوت جمعیت ہے۔ اور قوت جمعیت کا مطلب یہ ہے کہ جمع منتہی الجموع کے وزن پر سوائے اس مفرد کے جس کے آخر میں تاء ہو جیسے کراہیہ کوئی مفرد نہیں آتا باقی رہے باقی جموع کہ ان کے وزن پر مفرد آتے ہیں جیسے رجال کے وزن پر کتاب ہے تو لہذا اس وجہ سے جمع منتہی الجموع مفرد ہوتی اور جو چیز مفرد اور یگانہ ہو وہ قوی ہوا کرتی ہے لہذا قوت جمعیت یہ قائم مقام ہے دوسرے سبب کے۔

قال المصنف البالغ الى صيغة الجموع

مولانا جامی کی غرض سوال مقدر کا جواب دینا ہے۔

سوال: آپ نے کہا جمع ایک ہی علت قائم مقام دو علتوں کے ہے تو پھر مسلمون، رجال کو غیر منصرف ہونا چاہیے کیونکہ یہ بھی جمع ہیں حالانکہ یہ منصرف ہیں۔

جواب الجمع پر الف لام عہدی خارجی کا ہے جس سے مراد منتہی الجموع ہے کیونکہ وہی حقیقتاً یا حکماً تکرار ہوتی ہے۔

قال المصنف التانیث لکن لا مطلقاً بل بعض اقسامہ

مولانا جامی کی غرض سوال مقدر کا جواب دینا ہے۔

سوال : قائمہ بھی تانیف ہے حالانکہ وہ غیر منصرف نہیں ہے۔

جواب : مطلق تانیف مراد نہیں بلکہ الف تانیف یعنی الف ممدودہ الف مقصورہ مراد ہیں۔

قال الشارح ای کل واحدة منهما

مولانا جامی کی غرض سوال مقدر کا جواب دینا ہے۔

سوال : مصنف کی عبارت سے معلوم ہوتا ہے کہ الف مقصورہ اور الف ممدودہ مل کر ایک علت کے

قائم مقام ہوں گے حالانکہ یہ بات غلط ہے۔ بلکہ ہر ایک علیحدہ علیحدہ علت بنتے ہیں۔

جواب : مراد ہر ایک سے علیحدہ علیحدہ کہ ہر ایک مستقل علت ہے جو قائم مقام دو علتوں کے ہوتا ہے۔

قولہ لانہما لازمتان سے وجہ قائم مقام کا بیان ہے کہ یہ دونوں الفین کلمہ کو لازم ہے اس

سے مفارق جدا نہیں ہوتے تو ان کا لزوم بمنزلہ تانیف آخر کے ہے تو تانیف میں تکرار آ گیا۔

قولہ بخلاف التاء مولانا جامی کی غرض سوال مقدر کا جواب دینا ہے۔

سوال : تاء تانیف بھی حال علمیت میں کلمہ کو لازم ہو جاتی ہے تو اس کو بھی قائم مقام دو سبب کے ہونا چاہیے۔ حالانکہ وہ دو سبب کے قائم مقام نہیں ہوتی۔

جواب : لزوم سے مراد لزوم وضعی ہے اور تاء تانیف میں حال علمیت میں جو لزوم آتا ہے وہ وضعی نہیں ہوتا بلکہ عارضی ہوتا ہے۔

﴿ پھلا سبب عدل ﴾

قال الماتن فالعدل خروجه عن صيغته الاصلية

صاحب کافیہ علل تسعہ کی تفصیل بیان کر رہے ہیں علی ترتیب الف والشر مرتب کہ جس طرح اجمال میں عدل مقدم تھا باقی علل پر تو اس طرح تفصیل میں بھی مقدم کر دیا۔

سوال : عدل کو باقی اسباب ثمانية پر کیوں مقدم کیا حالانکہ عدل سبب فرضی ہے اور باقی اسباب حقیقیہ واقعہ ہیں تو اس لحاظ سے تو عدل کو مؤخر کرنا چاہیے تھا بلکہ سب سے مؤخر کرنا چاہیے تھا۔

جواب : عدل مؤثر ہے بغیر شرط کے اور باقی اسباب مؤثر ہیں مع الشرائط اس اعتبار سے اس

کو فوجیتا صل تھی باقی اسباب پر اس لحاظ سے مقدم کیا۔

نوٹ جہاں عدل ہو وہاں چار چیزوں کا ہونا ضروری ہے۔ (۱) عادل (۲) معدول

(۳) معدول عنہ (۴) معدول الیہ

نوٹ عدل کے لغوی معنی میں اختلاف ہو جاتا ہے۔ (۱) صلہ الی ہو تو معنی ہوتا ہے میلان

کرنا۔ (۲) صلہ عن ہو تو معنی اعراض کرنا جیسے عدل عنہ۔ (۳) صلہ عنہ ہو تو

دوری اور بعد والا معنی ہوتا ہے۔ (۴) صلہ فی ہو تو تغیر اور (۵) صلہ بین ہو تو مساوات

والا معنی جیسے عدل بین فلان و فلان۔

قال المصنف فالعدل عدل کی تعریف کا حاصل یہ ہے کہ عدل کسی اسم کا اپنی صورت

اصلیہ سے نکل جانا یعنی ایسی صورت سے نکل جانا جس صورت پر رہنے کا قانون اور اصل

تقاضہ کرے۔

قال المصنف مصدر مبنی للمفعول

مولانا جامی کی غرض سوال مقدر کا جواب دینا ہے۔

سوال اول: عدل کو اسباب منع صرف سے شمار کرنا درست نہیں کیونکہ غیر منصرف تو اسم کی

صفت ہے اور عدل بمعنی اخراج یہ تو متکلم کی صفت ہے نہ کہ اسم کی۔

سوال ثانی: عدل بمعنی اخراج متکلم کی صفت ہے اور خروج صفت ہے اسم کی۔ تو تفسیر المباشن

بالمباشن لازم آرہی ہے۔

جواب: یہ سوال تب وارد ہوگا جب عدل اپنے مصدری معنی میں ہو جب یہاں عدل اپنے

مصدری معنی میں نہیں بلکہ مصدر مبنی للمفعول معدولیت کے معنی میں ہے۔

قال المصنف ای کون الاسم - بیان التفسیر بالتفسیر جو چار سوالوں کا جواب ہے۔

سوال اول: عدل جب اسم مفعول معدولیت کے معنی میں ہو تو عدل ذات مع الوصف کا نام ہوا

اور خروج مصدر ہونے کی وجہ سے محض وصف ہے۔ تو لازم آیا وصف کا حمل ذات مع الوصف

پر جو کہ صحیح نہیں۔

سوال ثانی: اس سے یہ بھی لازم آتا ہے کہ عدل غیر منصرف کا سبب نہ بنے کیونکہ اسباب تمام

کے تمام محض وصف ہیں۔ اور عدل تو ذات مع الوصف ہے۔

سوال ثالث: عدل مصدر متعدی ہے اور خروج مصدر لازمی ہے تو لازم آیا مصدر متعدی کی تفسیر مصدری لازمی کے ساتھ جو کہ صحیح نہیں۔

سوال رابع: کہ جب عدل معدول کے معنی میں ہو تو معدولیت میں تعمیم ہوگی خواہ لفظ کا معدول ہونا یا شئی کا مدول ہونا حالانکہ یہاں یہ تعمیم مقصود نہیں لہذا آپ نے جو عدل کو بمعنی معدول کے کیا ہے اس سے یہ چار فساد لازم آتے ہیں۔

جواب: کہ عدل یہاں کون الاسم معدولاً کے معنی میں ہے تو اس سے چاروں فساد چاروں سوالات کا جواب بھی حاصل ہو گیا۔

(۱) حمل بھی صحیح ہو گیا اس لئے کہ کون وصف محض ہے اور خروج بھی وصف ہے۔

(۲) کون جب محض وصف ہے تو اس عدل کو غیر منصرف کے اسباب میں سے شمار کرنا بھی صحیح ہے۔

(۳) کون مصدر لازمی ہے اور خروج بھی مصدر لازمی ہے۔

(۴) تعمیم کا جواب بھی ہو گیا کیونکہ معدول کا معنی کون الاسم معدولاً یعنی اسم کا معدول ہونا مراد ہے شئی کا معدول ہونا نہیں۔

قال الشارح ای خروج الاسم۔ یہاں سے مضاف کی تفسیر کا بیان برائے دفع دخل

مقدر۔

سوال: خروجہ کی (ہ) ضمیر کی مرجع میں دو احتمالیں ہیں۔ (۱) ضمیر کا مرجع عدل ہو (۲) اسم

ہو اور دونوں باطل ہے اول اس لئے باطل ہے کہ اخذ المحدود فی الحد کی خرابی لازم آتی ہے اور ثانی اس لئے باطل ہے کہ اضمار قبل الذکر کی خرابی لازم آتی ہے۔

جواب: شارح نے جواب دیا کہ (ہ) ضمیر کا مرجع اسم ہے باقی رہا اضمار قبل الذکر وہ لازم نہیں

آتا کیونکہ اسم اگرچہ صراحتاً مذکور ہے لیکن ضمناً مذکور ہے۔ جس پر قرینہ بحث اسم ہے۔

قال الشارح ای کونہ مخرجا۔ یہاں سے خروج مضاف کی تفسیر کا بیان ہے برائے

دفع دخل مقدر

سوال: عدل کون لاسم معدولاً کے معنی ہونے کی وجہ سے حاصل بالمصدر ہوا اور جب کہ

خروج تو محض مصدر ہے تو لازم آیا حاصل بالمصدر کی تفسیر مصدر کے ساتھ جو کہ صحیح نہیں۔

جواب: خروج بھی یہاں کون لاسم مخرجہ کے معنی میں ہے اور یہ بھی حاصل بالمصدر ہوا تو تفسیر حاصل بالمصدر کی حاصل بالمصدر کے ساتھ ہوئی جو کہ صحیح ہے۔

فائدہ: سوال مضاف الیہ کی تفسیر مقدم اور مضاف کی تفسیر مؤخر کرنے کی کیا وجہ ہے۔

جواب: تاکہ کوئی تفسیر اپنے مفسر کے ساتھ ہی ہو جائے اگر مضاف کی تفسیر پہلے کرتے تو پھر کوئی تفسیر اپنی مفسر کی ساتھ نہ ہوتی۔

قال الشارح من صورته التي يقتضى -

مولانا جامی کی غرض سوال مقدر کا جواب دینا ہے۔

سوال: علم الصرف کی اصطلاح میں صیغہ ہیئۃ اور مادۃ کے مجموعے کا نام ہے اور اسم بھی ہیئۃ اور مادۃ کے مجموعے کا نام ہے تو عدل کی تعریف میں کھا ہے کہ اسم کا اپنے اصلی صیغہ سے نکلنا تو اس سے اخراج الكل عن الكل کی خرابی لازم آتی۔

جواب: یہاں صیغہ کا مجموعہ مراد نہیں بلکہ صیغہ سے مراد فقط ہیئۃ ہے۔

سوال: اس سے تو اخراج لكل عن الجزء کی خرابی لازم آتی ہے جو کہ صحیح نہیں۔

جواب: خروج کی (ہ) ضمیر سے قبل مضاف محذوف ہے تقدیر عبارتہ یہ ہے ای خروج مادۃ الاسم عن ہیئۃ الاصلیہ۔

سوال: اس صورتہ میں تو اخراج الجزء عن الجزء کی خرابی لازم آتی ہے۔

جواب: جب ایک جزء دوسری جزء پر محمول ہو تو ایسی صورتہ میں اخراج الجزء عن الجزء جائز ہوتا ہے اگر جزئین میں سے ایک جزء دوسری جزء پر محمول اور مشتمل نہ ہو تو پھر ناجائز ہوتا ہے

قال الشارح ولا يخفى ان صيغته المصدر - یہاں سے متعدد اسئلۃ کا

جواب دینا مقصود ہے۔ (۱) عدل کی تعریف مذکور دخول غیر سے مانع نہیں اس لئے کہ کہ یہ تعریف مشتقات پر صادق آتی ہے جیسے ضارب، مضروب پر بھی اپنی اصلی صیغہ سے نکلے ہوئے ہیں کیونکہ ان کا اصلی صیغہ ضارب مصدر ہے تو لازم آیا اسما مشتقہ بھی اسما معدولہ ہوں حالانکہ ان کو کوئی بھی اسما معدولہ تسلیم نہیں کرتا۔

جواب: مولانا جامی نے جواب دیا کہ عن صیغہ میں جو صیغہ کی اضافت ہو رہی ہے ضمیر کے طرف اور وہ ضمیر لوٹ رہی ہے اس کی طرف اس اضافت سے صاحب کافیہ نے اسماء مشتقات کو عدل تعریف سے خارج کر دیا۔ اس طرح کہ اسماء معدولہ کہا جاتا ہے اسم کا اپنی اصل صورت سے لکنا اور مصدر تو مشتقات کی اصلی صورت نہیں ہے۔

قال الشارح وان المتبادر من خروجہ -

مولانا جامی کی غرض سوال مقدر کا جواب دینا ہے۔

سوال ثانی: عدل کی تعریف دخول غیر سے مانع نہیں اس لئے کہ یہ تعریف اسماء محذوفہ الاعجاز پر صادق آتی ہے جیسے ید، دم کہ اصل سے یدو، دموتھا تو یہ بھی اپنی اصل صورت سے خارج ہے۔ تو ان کو اسماء معدولہ کہنا چاہئے حالانکہ کوئی ان کو تو اسماء معدولہ نہیں مانتا۔

جواب: خروج عن صیغہ الاصلیہ سے متبادر الی الذمٰن یہ ہے کہ مادہ باقی رہے یعنی تغیر تصرف صورت اور ہیئت میں ہو مادہ باقی رہے اور چونکہ ان اسماء محذوفہ الاعجاز میں صورت کے تغیر کے ساتھ ساتھ مادہ میں بھی تغیر ہو گیا اس لئے صاحب کافیہ نے صورت کے طرف تعرض کیا ہے لیکن مادہ کی طرف تعرض نہیں کیا۔

قال الشارح وان خروجہ من صیغہ الاصلیہ -

سوال ثالث: عدل کی تعریف مذکور دخول غیر سے مانع نہیں اس لئے کہ یہ مغیرات قیاسیہ پر صادق آتی ہے جیسے مقول، مبیع، قال وغیرہ اس لیے ان اسماء مذکورہ میں تغیر تصرف صورت میں ہے مادہ میں نہیں تو ان کو تو اسماء معدولہ ہونا چاہئے حالانکہ ان کو کوئی بھی اسماء معدولہ نہیں مانتا۔

جواب: مولانا جامی نے جواب دیا ولا یبعد سے کہ صاحب کافیہ نے کہا خروج عن صیغہ الاصلیہ یعنی اسم معدول کے اندر صیغہ اصل سے خروج ہونا یہ مستلزم ہے اس بات کو کہ صورت اخری میں دخول ہو اور صورت اخری صورت اصل سے مغائر ہو اور یہ مغایرت تب ہو سکتی ہے جب کہ صورت اصل سے قیاس کے موافق ہو اور صورت اخری قیاس کے مخالف ہو اور یہ بات ظاہر ہے کہ مغیرات قیاسیہ میں جو صورت اخری آتی ہے وہ قانون صرفی کے تو موافق آتی ہے تو یہ کیسے اسماء معدولہ بن سکتے ہیں۔

قال الشارح واما المغيرات الشاذة -

سوال دابع: عدل کی تعریف مذکور دخول غیر سے مانع نہیں یہ تعریف مغیرات شاذہ پر صادق آتی

ہے جیسے اقوس اور انیب اور ان میں صورتہ اصلیه سے خروج بھی ہوا اور تغیر بھی فقط صورت میں ہے مادہ میں نہیں اور صورتہ اخری صورتہ اصلیه کے مغایر بھی ہے اور صورتہ اخری قیاس کے مخالف بھی ہے کیونکہ قاعدہ اور ضابطہ ہے کہ اجوف واوی اور یائی جو فَعْل کی وزن ہوا اسکی جمع افعال کی وزن پر آتی ہے اور قوس نَاب یہ اجوف واوی فَعْل کے وزن پر ہیں تو قاعدہ قانون کے موافق اس کی جمع اقواس انیب ہونی چاہیے لہذا یہ اقوس انیب قاعدہ کے موافق جمع نہیں تو انہیں عدل کی تمام شرطیں پائی جاتی ہیں حالانکہ ان کو کوئی اسم معدولہ ماننے کے لئے تیار نہیں۔

جواب: مولانا جامی نے جواب دیا کہ ہم اس بات کو تسلیم نہیں کرتے کہ کہ ان کا صیغہ اصلیه سے خروج ہوا ہو کیونکہ خروج تب ہوتا ہے جب قوس اور نَاب سے اولاً اقواس اور انیب جمع بنائی گئی ہوتی پھر اقواس اور انیب سے خروج ہوا قوس اور انیب کی طرف حالانکہ یہاں اقوس اور انیب ابتداء ہی قوس اور نَاب سے جمع بنائی گئی ہے اسی وجہ سے تو ان کو جموع شاذہ کہا جاتا ہے لہذا جب خروج عن صیغہ الاصلیه متحقق ہی نہیں تو عدل کی تعریف ان پر کیسے صادق آسکتی ہے۔

مسئلہ: اگر اقوس اور انیب میں عدل اعتبار کر لیا جائے تو اس میں کیا حرج ہوگا۔ جب کہ اسکی نظیر بھی موجود ہے جَمْع جس کی تفصیل آگے آرہی ہے۔

جواب: عدل فرضی سبب ہے واقعی نہیں اس کو ضرورت کے تحت کلمہ میں فرض کیا جاسکتا ہے مثلاً جَمْع۔ عمرو میں ضرورت تھی کہ ان کو غیر منصرف پڑھا جا رہا تھا سبب ایک تھا تو عدل کو فرض کیا گیا تاکہ دو سبب ہو جائیں لیکن اقوس اور انیب میں ضرورت ہیں نہیں کیونکہ منصرف پڑھا جا رہا ہے لہذا جب ضرورت ہی نہیں تو اس کو جَمْع پر قیاس کرنا بھی درست نہیں۔

قال الشارح قال وقد جوز بعض الشارحين التعريف بالاعم - مولانا

جامی بعض شارحین کے قول کو نقل کر رہے ہیں۔ مولانا جامی کا اس سے مقصود کیا ہے اس میں دو احتمالیں ہیں۔ پہلا احتمال یہ ہے کہ مولانا جامی یہاں سے مذکورہ بالا چاروں سوالوں کا ایک ہی

جواب دینا مقصود ہے۔ جس کا حاصل یہ ہے کہ بعض شارحین نے تعریف بالاعم کو جائز قرار دیا ہے۔ کیونکہ تعریف دو حال سے خالی نہیں یا تو اس تعریف سے مقصود معرّف کو تمام ماعداء سے ممتاز کرنا ہوتا ہے۔ یا تعریف سے مقصود معرّف کو بعض ماعداء سے ممتاز کرنا مقصود ہوتا ہے پہلی صورت میں تعریف بالاعم جائز نہیں لیکن دوسری صورت میں تعریف بالاعم جائز ہوتا ہے۔ اب ہم یہ کہتے ہیں کہ عدل کی یہ تعریف تعریف بالاعم ہے کیونکہ عدل کی امتیاز بعض ماعداء یعنی صرف علل ثمانیہ سے مقصود ہے تمام ماعداء سے امتیاز مقصود نہیں لہذا اب عدل کی تعریف میں مشتقات مغیرات شاذہ وغیرہ داخل ہوتے ہیں تو داخل ہونے میں اس سے کیا خرابی لازم آتی ہے۔ دوسرا احتمال یہ ہے کہ مولانا جامی کی غرض یہاں سے صاحب کافیہ پر اعتراض کرنا ہے جس کا حاصل یہ ہے کہ صاحب کافیہ نے اپنی شرح الامالی میں ان اسئلہ اربعہ کا جواب دیا ہے جب تعریف بالاعم جائز ہے تو ان اسئلہ کے جواب دینے کی کوئی ضرورت ہی نہیں۔

جواب: صاحب کافیہ کی طرف سے جواب دیا جاسکتا ہے کہ تعریف بالاعم متقدمین کے ہاں جائز ہے اور متاخرین کے نزدیک تعریف بالاعم جائز نہیں بلکہ تعریف کے لئے تساوی شرط ہے۔ یعنی تعریف کو جامع مانع ہونا ضروری ہے، چونکہ صاحب کافیہ کو متاخرین کا مذہب پسند تھا تو اس لئے صاحب کافیہ نے ان تکلفات کا ارتکاب کر کے جوابات دیئے ہیں۔

قولہ واعلم انما نعلم۔ مولانا جامی فاضل ہندی اور رضی اور بعض نحاة کے نظریہ کی تردید کرنا چاہتے ہیں نحاة کا اس بات میں اختلاف ہے کہ عدل سبب حقیقی واقعی ہے یا سبب فرضی اعتباری ہیں۔

عام نحاة: فاضل ہندی اور رضی وغیرہ کا مذہب یہ ہے کہ عدل سبب حقیقی واقعی ہے مثلاً ثلث اور مثلث میں عدل پہلے سے موجود تھا بعد میں اس کو غیر منصرف پڑھا گیا۔

محققین: کے نزدیک یہ سبب فرضی اعتباری ہے اس لئے کہ نحو یوں نے بعض کلمات کو دیکھا جو کہ غیر منصرف پڑھے جارہے تھے اور سبب ایک تھا حالانکہ ضابطہ یہ ہے کہ غیر منصرف دو سبب سے ہوا کرتے ہیں تو بڑی نتیج اور تلاش کے بعد جب کوئی دوسرا سبب نہ ملا تو مجبوراً عدل کو فرض کر لیا۔ مثال کے طور پر ثلث اور مثلث غیر منصرف پڑھے جارہے تھے اور سبب ایک تھا اور دوسرا کوئی

سبب نہیں تھا تو ضرورت کے تحت عدل کو فرض کر لیا گیا۔ لہذا جس طرح عمر اور زکوٰۃ میں عدل اعتباری فرضی ہے اسی طرح ثلث، مثلث، اخر، جمع میں بھی فرض اعتباری ہے۔
اسی اختلاف کی وجہ سے عدل تحقیقی اور تقدیری کی تعریف میں بھی اختلاف ہے۔

فتوہ **ولکن لا بد فی اعتبار**۔ اس عبارت سے بھی بعض شارحین کے نظریہ کی تردید کی ہے سوال اور جواب کے ضمن میں۔

سوال: جب ثلث اور مثلث عدل اعتباری اور فرضی اور عمر اور زکوٰۃ میں بھی عدل فرضی ہے تو پھر عدل تحقیقی اور تقدیری میں فرق باقی نہیں رہتا اور اسی طرح جب مطلق عدل فرضی بن چکا ہے تو پھر اس کی تقسیم کیسے ہوگی عدل تحقیقی اور تقدیری کے طرف اس سے انقسام الشئی الی نفسہ و الی غیرہ لازم آتا ہے۔

جواب: کہ مطلق عدل میں دو چیزوں کا ہونا ضروری ہے۔ (۱)۔ اصل اور معدول عنہ کا موجود ہونا اور پایا جانا (۲)۔ اس اصل اور معدول عنہ سے اسم معدول کا اخراج کا معتبر ہونا پھر اصل معدول عنہ دو قسم پر ہے (۱)۔ معدول عنہ محقق (۲)۔ معدول عنہ مقدر۔

اصل اور معدول عنہ محقق: ایسے معدول عنہ کو کہا جاتا ہے جس میں غیر منصرف پڑھے جانے کے علاوہ اس کے وجود پر دلیل مستقل موجود ہو۔

معدول عنہ مقدر: ایسے معدول عنہ کو کہا جاتا ہے جس میں اسم معدول کے غیر منصرف پڑھے جانے کے علاوہ اس کے وجود پر کوئی دلیل مستقل موجود نہ ہو۔

جواب: فانقسام العدل سے جواب دے رہے ہیں۔ جواب کا حاصل یہ ہے کہ عدل کا انقسام تحقیقی اور تقدیری کے طرف یہ اصل اور معدول عنہ کے اعتبار سے ہے اگر اصل اور معدول عنہ محقق ہو تو عدل تحقیقی اور اصل اور معدول عنہ مقدر فرضی ہو تو عدل تقدیری ہے اور خروج ہر حال میں اعتباری اور فرضی ہے۔ یہ سوال تب وارد ہوتا ہے جب انقسام خروج کے اعتبار سے ہو تو تب انقسام الشئی الی نفسہ و الی غیرہ کی خرابی لازم آتی ہے۔ اور فرق باقی نہیں رہتا۔ اور حالانکہ یہاں پر تقسیم معدول عنہ اصل کے اعتبار سے ہے اسی وجہ سے عدل تحقیقی اور تقدیری کی تعریف میں اختلاف ہو گیا

محققین کے نزدیک عدل تحقیقی کی تعریف: خروج مقدر عن اصل محقق

عدل تحقیقی کی تعریف: خروج مقدر عن اصل مقدر

عام نحاۃ کے نزدیک عدل تحقیقی کی تعریف: خروج محقق عن اصل محقق

عدل تحقیقی کی تعریف: خروج مقدر عن اصل مقدر

عام نحاۃ کے دلائل:

دلیل اول: تحقیقاً او تقدیراً یہ خروج کی صفت ہے اور یہ صفت تب بن سکتی ہے جب خروج تحقیقی اور تقدیری ہو اور اسی خروج کا نام تو عدل ہے تو خود عدل تحقیقی اور تقدیری ہو گیا۔

جواب: تحقیقاً او تقدیراً صفت ضرور ہے لیکن یہ صفت بحالہ نہیں بلکہ صفت بحال متعلقہ ہے یعنی خروج کا متعلق معدول عنہ تحقیقاً اور تقدیراً کی صفت کے ساتھ متصف ہے۔

دلیل ثانی: عدل تحقیقی وہ ہے کہ معدول عنہ اور اصل پر دلیل موجود ہو۔ اور اصل پر دلیل کا موجود ہونا بعینہ فرع پر دلیل کا ہونا اور فرع پر دلیل کا موجود ہونا بعینہ خروج پر دلیل کا موجود ہونا ہے تو یہ خروج تحقیقی ہو گیا۔

اور عدل تقدیری وہ ہے کہ معدول عنہ پر دلیل نہ ہو جب اصل پر دلیل نہ ہوئی تو فرع پر دلیل نہ ہوئی جب فرع پر دلیل نہیں تو خروج پر دلیل نہ ہوئی تو یہ خروج تقدیری ہوا۔

جواب: اتنی بات تسلیم ہے کہ اصل پر دلیل کا موجود ہونا بعینہ فرع پر دلیل کا موجود ہونا ہے مگر یہ بات ہم قطعاً تسلیم نہیں کرتے کہ فرع پر دلیل کا موجود ہونا بعینہ خروج پر دلیل کا موجود ہونا ہے اس لئے کہ ایسا بھی ممکن ہے کہ اصل بھی موجود ہو اور فرع بھی موجود ہو لیکن خروج نہ ہو جیسے افسوس اور انیسب میں نیز اگر فاضل ہندی کی بات تسلیم کر لی جائے تو افسوس، انیسب والے اشکال سے خلاصی محال ہو جائے گی کیونکہ ان میں اس لئے عدل فرض نہیں کیا گیا کہ وہ کلام عرب میں غیر منصرف نہ تھے منصرف پڑھے جاتے تھے اسی لئے عدل فرض کرنے کی حاجت نہیں تھی اگر فاضل ہندی کی بات درست ہو تو پھر ان میں عدل فرض نہ کرنے کی کوئی وجہ نہیں۔

اس لئے محققین کا مذہب راجح ہے کہ عدل ایسا سبب ہے جو ضرورت کے تحت فرض کیا گیا ہے۔ ضرورت ہوگی تو عدل فرض کر لیا جائے گا جیسے بعض کلمات غیر منصرف پڑھے جا رہے تھے سبب

ایک تھا تو وہاں پر عدل کو فرض کیا گیا ہے اور جہاں ضرورت نہیں ہوگی وہاں عدل فرض نہیں کیا جائے گا۔

قال الشارح تحقیقاً معناه خروجاً - بعض شارحین کی دلیل کا جواب کہ تحقیقاً

او تقدیراً یہ خروج کی صفت تو ضرور ہے لیکن صفت بحالہ کے قبیل سے نہیں بلکہ صفت بحال متعلقہ کے قبیل سے ہے تو گویا یہ حقیقت میں تحقیق اور تقدیر معدول عنہ کی صفت ہے نہ کہ خروج کی اور خروج کا متعلق اصل ہے اور تحقیقاً بمعنی محقق کے اور تقدیراً بمعنی مقدر کے ہے تو اب حاصل یہ ہوگا یعنی ایسا خروج جو ثابت ہو اصل محقق سے اور ایسا خروج جو ثابت ہو اصل مقدر سے

قال الشارح کثلث و مثلث و الدلیل علی اصلہما - عدل کی تقسیم

کے بعد امثلہ کا بیان، عدل تحقیقی کی مثال کثلث و مثلث کلام عرب میں غیر منصرف پڑھے جا رہے تھے سبب ایک تھا وصف تو اس لئے اس میں عدل کو فرض کر لیا گیا ہے اور اس میں عدل تحقیقی ہے کیونکہ اس کے اصل پر منصرف پڑھنے کے علاوہ مستقل دلیل موجود ہے۔ وہ یہ ہے کہ کثلث کا معنی ہے تین تین اور مثلث کا معنی بھی ہے تین تین اور قاعدہ ہے تکرار معنی دلالت کرتا ہے تکرار لفظ پر لہذا جب معنی میں تکرار ہے تو لفظ میں بھی تکرار ہوگا تو یہ کثلث معدول ہے ثلاثہ ثلاثہ سے اور مثلث بھی معدول ہے ثلاثہ ثلاثہ سے۔

فائدہ: آپ کا ضابطہ کہ تکرار معنی دلالت کرتا ہے تکرار لفظ پر یہ منقوض ہے اس لئے کہ تشبیہ اور جمع کے معنی میں تکرار ہوتا ہے مگر لفظ میں تکرار نہیں۔

جواب: تشبیہ اور جمع کے لفظ میں بھی تکرار ہے کیونکہ تشبیہ میں الف مستقل کلمہ ہے اور جمع میں واو مستقل کلمہ ہے تو گویا دو لفظ ہو گئے لہذا وہاں جب لفظ میں تکرار ہے تو معنی میں بھی تکرار ہے۔

قال الشارح و علی هذا القیاس احاد موجد - یہاں سے ایک فائدہ کا بیان

کہ احاد موجد سے رباع مربع تک تو بالاتفاق یہ غیر منصرف ہیں اور خماس مخمس سے عشار معشر تک اختلاف ہے مولانا جامی نے فرمایا کہ اصح بات یہی ہے کہ یہ بھی غیر منصرف ہیں۔

قال الشارح لان الوصفیہ - مولانا جامی کی غرض سوال مقدر کا جواب دینا ہے۔

سوال: ثلاثہ ثلاثہ میں وصفیت عارضی ہے اس لئے کہ واضح نے ان کو وضع کیا ہے ایک عدد

معین کے لئے لہذا جب ان میں وصفیت وضع کے اعتبار سے نہ ہوئی تو وصفیت عارضی ہوئی جب معدول عنہ میں وصفیت عارضی ہوئی تو معدول میں بھی وصفیت عارضی ہوگی۔ حالانکہ غیر منصرف کا سبب وصف اصلی ہوتی ہے عارضی نہیں لہذا یہ کہنا ہی غلط ہے کہ ثلث اور مثلث غیر منصرف ہیں۔

جواب: ہم اس بات کو تسلیم کرتے ہیں کہ کہ ثلثہ ثلثہ میں وصف عارضی ہے لیکن اس سے جو معدول ثلث مثلث ہے ان میں یہ وصف اصلی بن جائے گی کیونکہ قاعدہ ہے العدل فی حکم وضع فان لہذا جب ثلث میں عدل فرض کر لیا گیا بوقت عدل یوں فرض کیا جائے گا کہ کلمہ کی وضع دوسری مرتبہ ہوئی ہے تو اس کا معنی تین تین اب وصفیت معنی موضوع لہ میں داخل ہوگئی اسی وجہ سے وصف اصلی ہو کر سبب بن جائے گی۔

قال الشارح واخر۔ دوسری مثال عدل تحقیقی کے لئے انطباق المثال علی الممثل لہ کا آخر کو کلام عرب میں غیر منصرف پڑھا جا رہا تھا اور سبب ایک پایا جا رہا تھا وصف تو نحو یوں نے اس میں عدل کو سبب فرض کر لیا اور اس میں عدل تحقیقی ہے کیونکہ اس کے اصل پر دلیل موجود ہے کہ اس کا اصل الاخر ہے یا اخرون ہے۔ جس پر دلیل یہ ہے کہ آخر جمع ہے اخری کی اور اخری مؤنث ہے آخر کا اور آخر اسم تفضیل ہے اور اسم تفضیل کی استعمال تین طریقے سے ہوتے ہیں۔ (۱)۔ الف لام کے ساتھ (۲)۔ من کے ساتھ (۳)۔ اضافت کے ساتھ۔ یہاں پر آخر ان تینوں میں سے کسی ایک کے ساتھ مستعمل نہیں تو اس سے معلوم ہوا کہ اصل میں کسی کے ساتھ مستعمل تھا پھر اس سے معدول ہو کر آخر ہو گیا۔ تو عند بعض الاخر سے معدول ہے اور عند بعض اخر من سے معدول ہے۔

قال الشارح ولم یذهب الی تقدیر

مولانا جامی کی غرض سوال مقدر کا جواب دینا ہے۔

ملاحظہ: تم نے آخر کو مستعمل بہ من اور مستعمل بالف لام سے معدول مانا ہے اضافت سے کیوں معدول نہیں مانتے۔

جواب: اگر اضافت سے معدول مانا جائے تو مضاف الیہ یا تو مذکور ہوتا ہے یا محذوف اور مذکور تو

ہے ہی نہیں لہذا مضاف الیہ مقدر مانا جائے گا حالانکہ ضابطہ یہ ہے کہ جب مضاف الیہ مقدر ہو تو وہاں تین صورتوں میں سے اک صورت ہو (۱)۔ مضاف الیہ کے عوض مضاف پر تین آجاتی جیسے یومئذ حینئذ (۲)۔ مضاف کوئی برضم کر دیا جائے جیسے قبل بعد (۳)۔ مضاف کا تکرار کیا جائے جیسے یانیم نیم عدی یہاں سے ان تینوں چیزوں میں سے کوئی چیز نہیں تو اس سے معلوم ہوا کہ یہ اضافت سے معدول نہیں لہذا یہ معدول ہے الاخر سے یا اخر من سے۔

قال الشارح ان معناه في الاصل اشد تاخيرا -

مولانا جامی کی غرض سوال مقدر کا جواب دینا ہے۔

سوال: ہم تسلیم ہی نہیں کرتے کہ آخر اسم تفضیل ہو کیونکہ یہ کہا جاتا ہے جاء فی زید آخر اس کا معنی ہوتا ہے میرے پاس دوسرا زید آیا تو یہاں آخر غیر کے معنی میں ہے لیکن اشد تاخیرا کے معنی نہیں تو یہ اسم تفضیل کیسے۔

جواب: آخر استعمال کے اعتبار سے غیر کے معنی میں ہے لیکن اصل وضع کے اعتبار سے اسم تفضیل ہے اور اشد تاخیرا کے معنی میں ہے لہذا آخر اسم تفضیل ہے۔

قال الشارح و جمع - یہ غیر منصرف ہے اس لیے اسمین دو سبب موجود ہیں۔ (۱)۔ عدل (۲) وصف۔ اور اس میں عدل تحقیقی ہے اس لئے کہ اس کی اصل پر غیر منصرف پڑھنے کے علاوہ دلیل موجود ہے۔ کہ اس کا اصل ہے جمع یا جماعی یا جمعاعات۔ دلیل یہ ہے کہ جمع جمع ہے جمعاء کی اور جمعاء مونث ہے اجمع کا اور فعلاء مؤنث کی دو قسمیں ہیں۔

(۱)۔ صفتی جو ذات مع الوصف پر دلالت کرے۔ (۲)۔ فعلاء اسمی جو محض ذات پر دلالت کرے اور ضابطہ ہے کہ فعلاء صفتی کی جمع فعل کے وزن پر آتی ہے جیسے حمراء کی جمع حمرؤ اور فعلاء اسمی کی جمع مکسر فعالی کی وزن پر اور جمع مونث سالم فعلاوات کے وزن پر آتی ہے جیسے صحراء کی جمع صحاروی یا صحراوات آتی ہے اور جمع فعلاء صفتی ہو تو اس کی جمع جمع کے وزن پر ہونا چاہیے اگر اسمی ہو تو وہ جماعی یا جمعاعات ہونا چاہیے حالانکہ جمع ان تین وزنوں میں کسی وزن پر نہیں تو اس سے معلوم ہوا کہ جمع ان تین وزنوں میں سے کسی سے معدول ہے۔

قال الشارح علی ما ذکرنا لم یورد -

مولانا جامی کی غرض سوال مقدر کا جواب دینا ہے۔

سوال: جموع شاذہ اقوس انیب کی اصل اقواس، انیاب پر بھی دلیل موجود ہے کما مر پھر جمع کی طرح بھی اس میں عدل تحقیقی ماننا چاہیے۔

جواب: عدل کے لئے دو چیزوں کا ہونا ضروری ہے۔ (۱)۔ اصل اور معدول عنہ کا موجود ہونا۔ (۲)۔ اصل سے اخراج کا اعتبار ہونا یہاں پر اخراج کا اعتبار نہیں کیا گیا اسی وجہ سے ان کو جمع شاذہ قرار دیا گیا ہے۔

قال الشارح ولا قاعدة للاسم المخرج -

مولانا جامی کی غرض سوال مقدر کا جواب دینا ہے۔

سوال: کہ شاید اسم معدول کے لئے کوئی اور ضابطہ ہو اور اقوس اور انیب اس ضابطے کے خلاف معدول ہے اسی وجہ سے ان کو شاذ کہا جاتا ہے۔ شاذ ہونے کی یہ وجہ نہ ہو کہ یہ قوس اور ناب کی خلاف قیاس جمع ہے۔

جواب: اس معدول کے لئے سرے سے کوئی قاعدہ ہی نہیں جس کی مخالفت کی وجہ سے ان کو شاذ کہا گیا ہو بلکہ شاذ کا حکم ان پر صرف اسی لئے لگایا گیا ہے کہ یہ خلاف القیاس قوس اور ناب سے ابتداء جمع بنائے گئے ہیں ابتداء۔

تذکرہ: شاذ اور عدل کا فرق بھی اس سے ظاہر ہو چکا ہے کہ شاذ وہ ہوتا ہے جو قانون کے خلاف ہو اور عدل وہ ہے جس میں سرے سے قانون ہی نہ ہو۔

قال المصنف کعمو۔ عدل تقدیرہ کی مثال کہ کلام عرب میں عمرو کو غیر منصرف پڑھا جا رہا تھا اور سبب ایک تھا علمیت تو اس میں دوسرا سبب عدل کو فرض کر لیا گیا۔ اور یہ عدل تقدیری ہے کیونکہ اس کے معدول عنہ پر غیر منصرف پڑھنے کے علاوہ کوئی دلیل موجود نہیں۔ تو اس لئے فرض کر لیا کہ عمرو عامر سے معدول ہے اور زفر زافر سے معدول ہے۔

قال المصنف ﴿و باب و قطام فی تمییم﴾

عدل تقدیری کی دوسری مثال ہے کہ قطام معدول ہے قاطمہ سے عدل تقدیری اس لئے کہ اس کے معدول عنہ پر دلیل موجود نہیں۔

سوال: قطام کو قاطمہ سے معدول کیا ہے قاطم سے کیوں نہیں؟

جواب: قطام چونکہ مونث کا علم ہے تو معدول عنہ بھی مونث فرض کیا گیا ہے۔

سوال: باب قطام یہ معطوف ہے عمر پر تو کاف مثلیہ کا جس طرح عمر مدخول ہے اسی طرح

باب قطام بھی مدخول ہے لہذا امثلیہ والا معنی پہلے سے مفہوم ہے تو پھر لفظ مثل کا اضافہ کرنا لغو اور مستدرک ہے۔

جواب: شارح نے لفظ مثل کا اضافہ کر کے اس بات کی طرف اشارہ کر دیا کہ عمر میں بھی

عدل تقدیری ہے اور باب قطام بھی لیکن وہ اور نوع میں سے ہے اور یہ اور نوع میں سے۔

عمر میں عدل تقدیری حصول منع صرف کے لئے فرض کیا گیا ہے اور باب قطام میں عدل نظائر پر

حمل کرنے کے لئے فرض کیا گیا ہے لہذا جب دونوں کے مابین مغایرت تھی تو اس کے طرف

اشارہ کرنے کے لئے لفظ مثل کا اضافہ کیا گیا ہے۔

قولہ و اراد بباہا۔ صاحب کافیہ نے باب قطام میں لفظ باب لا کر جس قاعدہ کی طرف

اشارہ کر دیا اس کو مولانا جامی صراحۃ بیان کر رہے ہیں۔ جس کا حاصل یہ ہے کہ ہر وہ اسم جو فعال

کے وزن پر ہو کر غیر ذات الراء میں سے کسی کا علم ہو جیسے قطاب غلاب ایسے اسم کے اندر بنو تمیم

عدل تقدیری کا اعتبار کرتے ہیں جیسے باب قطام میں عدل تقدیری پایا جاتا ہے باقی رہی یہ بات

اس میں عدل تقدیری کا اعتبار کیوں کیا جاتا ہے اس کی وجہ یہ ہے کہ اس کو اپنے نظائر پر محمول کرنے

کے لئے یعنی اس فعال پر محمول کرنے کے لئے جو اعیان مؤنثہ ذات الراء میں سے کسی کا علم ہو

جیسے حضار، طماو جیسے طرح ان میں عدل تقدیری کا اعتبار کیا گیا ہے اسی طرح بنو تمیم نے اعیان

مؤنثہ غیر ذات الراء میں بھی عدل تقدیری کا اعتبار کیا ہے اس حمل کی ضرورت کیا تھی کیوں پیش

آئی اس کی تفصیل یہ ہے۔

عائدہ: فعال چار قسم پر ہے۔

(۱) فعال امری یعنی وہ فعال جو امر حاضر کے معنی میں ہو جیسے نزال انزل کے معنی میں

(۲) فعال مصدری یعنی وہ فعال جو مصدر معرفہ کے معنی میں ہوں جیسے فجار بمعنی الخجور

(۳) فعال صفتی جو صفتہ کے معنی میں ہو جیسے فساق بمعنی فاسقہ

(۶)۔ فعال علمی یعنی جو اعیان مؤنثہ میں سے کسی کا علم ہو

اور فعال علمی دو قسم پر ہے۔ (۱) اعیان جو ذوات الرء میں سے کسی کا نام ہو جسے حضار طمار (۲) اعیان مؤنثہ غیر ذوات الرء کا علم ہو جیسے قطام، پہلی قسم کا حکم یعنی فعال امری بالاتفاق مبنی ہے اس لئے کہ یہ امر حاضر کے معنی میں ہے اور دوسری قسم فعال مصدری اور تیسری قسم فعال صفتی یہ بھی مبنی ہیں اس لئے کہ یہ فعال امری کے ساتھ عدلاً اور وزناً مشابہ ہیں جس طرح وہ مبنی ہے اسی طرح یہ بھی مبنی ہو جائیں گے اور چوتھی قسم فعال علمی اس کا قسم اول یعنی ذوات الرء بنو تمیم کے ہاں یہ بھی مبنی ہیں جیسے حضار طمار۔

سوال: حضار طمار اگر چہ مبنی ہیں لیکن مبنی ہونا اس وقت صحیح نہیں ہو سکتا جب تک اسباب بناء نہ پائے جائیں اور حضار طمار میں دو سبب ہیں علمیت اور تانیث لیکن یہ دونوں سبب موجب للبناء نہیں اس لئے بنو تمیم نے تحصیل سبب کے لئے ان میں عدل تقدیری کا اعتبار کر لیا تو عدل تقدیری کا اعتبار کرنے سے عدلاً و وزناً فعال امری کے مشابہ ہو گیا لہذا مبنی ہو گا ایسے ہی حضار طمار میں عدل تقدیری پایا جاتا ہے تاکہ یہ فعال امری کے مشابہ ہو جائے عدلاً و وزناً۔

سوال: فقط وزناً مشابہت کافی کیوں نہیں ہوتی عدل کا ہونا کیوں ضروری ہوتا ہے۔

جواب: اگر عدلاً مشابہت ضروری نہ ہو تو لازم آئے گا سلام، کلام کا مبنی ہونا اسی وجہ سے عدل تقدیری کا اعتبار کیا ہے باقی رہا فعال علمی کا قسم ثانی جو اعیان مؤنثہ میں سے غیر ذوات الرء میں سے کسی کا علم ہو اس کو معرب غیر منصرف قرار دیا ہے اس لئے اس میں اسباب غیر منصرف کے دو سبب موجود ہیں۔ (۱)۔ تانیث (۲)۔ علمیت۔ نیز ان میں عدل تقدیری کا بھی اعتبار کیا گیا ہے لیکن عدل تقدیری کا اعتبار نہ تو تحصیل سبب منع صرف کے لئے اور نہ تحصیل سبب بناء کے لئے بلکہ صرف اس لئے کہ وہ فعال علمی جو اعیان مؤنثہ غیر ذوات الرء کا علم ہو اس کو محمول کیا جائے ذوات الرء پر تاکہ دونوں میں موافقت پیدا ہو جائے لہذا ذوات الرء میں عدل تقدیری کا اعتبار تحصیل سبب بناء کے لئے اور غیر ذوات الرء میں نظائر پر حمل کرنے کیلئے۔

سوال الشارح و لہذا يقال ذکر باب قطام۔ یہی وجہ ہے صاحب کافیہ پر

اعتراض وارد ہوتا ہے کہ قطام کا ذکر یہاں محل نہیں کیونکہ بحث تو اس اسم کے اندر ہے جہاں عدل

تقدیری کا اعتبار کرنا تحصیل سبب منع صرف کے لئے ہو۔

جواب: صاحب کافیه کی طرف سے جواب دیا جاسکتا ہے کہ صاحب کافیه کی غرض اس بات کو بیان کرنا ہے کہ کبھی عدل کا اعتبار کرنا غیر منصرف کے سبب کے حصول کے لئے ہوتا ہے جیسے ما قبل میں اور کبھی عدل تقدیری کا اعتبار غیر منصرف کے سبب کے لئے نہیں ہوتا بلکہ نظائر پر محمول کرنے کیلئے۔

تاکید: بنو تمیم نے دونوں فعال علمی کے دونوں قسموں میں تفرقہ کیوں پیدا کیا۔

جواب: اگر فعال علمی کے پہلی قسم ذوات الراء کو بھی معرب قرار دیا جائے تو ثقل بڑھ جاتا ہے کیونکہ پہلی قسم کی آخر میں راء ہے یہ بھی ثقل ہے اور جب یہ معرب ہوگا تو اس پر حرکات مختلفہ آئیں گی جس سے ثقل حد سے بڑھ جائے گا بخلاف قسم ثانی کے اس کے آخر میں کوئی ایسے چیز نہیں جس کی وجہ سے شدۃ ثقل پیدا ہو جائے۔

قولہ انما قال فی تمیم - سوال مقدر کا جواب

سوال: فی تمیم کی قید سے تو معلوم ہوتا ہے کہ ان کا کوئی مقابل بھی ہے۔

جواب: بنی تمیم کا مقابل اہل حجاز ہے کہ ان کے ہاں فعال علمی کے دونوں قسمیں مبنی ہیں۔ لہذا وہ فیما نحن فیہ سے خارج ہے کیونکہ ہماری بحث تو اس وقت غیر منصرف کی چل رہی ہے۔

قولہ والامراد من بنی تمیم -

سوال: فی تمیم سے معلوم ہوتا ہے کہ بنو تمیم فعال علمی کی قسوم اول اور قسم ثانی ہر دونوں میں عدل تقدیری کا اعتبار کرتے ہیں حالانکہ بنو تمیم کے اکثر کتابوں میں لکھا ہے کہ بنو تمیم نہ ہی قسم اول میں عدل تقدیری کا اعتبار کرتے ہیں اور نہ ہی قسم ثانی میں۔

جواب: فنی تمیم سے مراد اکثر بنو تمیم ہیں اور یہ ذوات الراء اور غیر ذوات الراء میں فرق کرتے ہیں لیکن بعض بنو تمیم کے ہاں دونوں قسمیں معرب غیر منصرف ہیں۔ لہذا ان کے مذہب پر عدل تقدیری ماننے کی ضرورت ہی نہیں۔

﴿ دوسرا سبب وصف ﴾

قال الہاتئ الوصف - مصنف پہلے سبب عدل کے بیان سے فارغ ہونے کے بعد اب

دوسرا سبب وصف کو بیان کرنا چاہتے ہیں۔ فالوصف میں فاء تفصیلیہ اور الف لام عہدی ہے اس

سے مراد وہی وصف ہے جوئی الشعر مذکور ہے۔ وصف کا لغوی معنی ہے بیان کرنا اور تعریف و ہسو

کون الاسم و الاعلی ذات مهمة ما خوذة مع بعض صفاتها

تعریف: وصف وہ اسم ہے جو دلالت کرے ذات مبہمہ پر جس میں کسی وصف کا لحاظ ہو۔

قال الشارح کون الاسم - مولانا جامی کی غرض سوال مقدر کا جواب دینا ہے۔

سوال: وصف کو غیر منصرف کے اسباب سے شمار کرنا درست نہیں اس لئے کہ وصف ایسے اسم کو کہا

جاتا ہے جو کسی ذات مبہم پر دال ہو کسی وصف کے ساتھ جیسے احمر یہ دال ہے ایسی ذات پر جس

میں سرخی والی وصف پائی جائے اور وصف اس معنی کے اعتبار سے تو عین اسم ہے اور محض وصف

نہیں حالانکہ غیر منصرف کے تمام اسباب محض وصف ہوتے ہیں عین اسم نہیں۔

لہذا وصف کو سبب قرار دینا غلط ہے۔

جواب: وصف کا مشہور معنی مراد نہیں بلکہ وصف کا یہ معنی مراد ہے کہ کون الاسم و الاعلی

ذات مهمة ما خوذة مع بعض صفاتها۔ کسی اسم کا اس طور پر ہونا جو کسی ذات مبہمہ پر مع بعض

صفات دال ہو یعنی ایسی ذات پر دال ہو جس میں کوئی وصف ملحوظ معتبر ہو یہ بات ظاہر ہے کہ وصف

بایں معنی اوصاف اسم میں سے ہے نہ کہ عین اسم کیونکہ کون اوصاف میں سے ایک وصف ہے

لہذا اس کو اسباب منع صرف سے شمار کرنا صحیح ہوگا۔

قال الشارح سواء كانت الی اخره - تقسیم کا بیان برائے دفع دخل مقدر

سوال: کون الاسم اسمیت سے متبادر الی الذہن یہ ہے کہ دلالت باعتبار وضع کے ہوا

تعریف کا حاصل یہ ہوا کسی اسم کا اس طور پر ہونا جو کسی ذات مبہمہ پر دال ہو اور وصف بایں معنی تو

محقق ہے وصف اصلی کے ساتھ لہذا ما بعد کے اندر صاحب کافیہ کا وصف اصلی کی شرط لگانا یہ لغو

اور مستدرک ہو جائے گا۔

جواب: کہ وصف کی تعریف میں جو دلالت کا لفظ آ رہا ہے یہ عام ہے کہ خواہ باعتبار وضع کے ہو

جیسے احمر یہ اس ذات کے لئے موضوع جس پر وصف سرخی ملحوظ ہو یا وہ دلالت باعتبار استعمال

کے ہو جیسے اربع جو کہ مرتب بنسوة اربع میں واقع ہے واضح نے اربع کو ایک عدد معین کے لئے

وضع کیا جس میں وصف کا شائبہ ہی نہیں لیکن اس مثال میں عارضی طور پر وصف بن گئی ہے کیونکہ

نسوة موصوف ہے اور اربع کے لئے صفت ہے تو لہذا جب دلالت میں تقسیم ہوگئی تو وصف کی دونوں قسمیں دخل ہوگئی تو ضرورت پڑی شرط کی تو مصنف نے شرط ذکر کرتے ہوئے کہا شرطہ ان يكون في الاصل لہذا یہ عبارت لغو اور مستدرک نہیں ہوگی۔

قال الشارح شرط الوصف في سببیت - مولانا جامی کی غرض ضمیر کے مرجع کا

بیان ہے اور سوال مقدر کا جواب دینا ہے۔

سوال: جب وصف کے متحقق اور موجود ہونے کے لئے وصف اصلی کے لئے شرط ہے تو پھر وصف کی تقسیم اصلی اور عارضی کی طرف بیکار ہو جائے گی حالانکہ یہ تقسیم بالکل صحیح اور وصف عارضی بھی موجود اور مستعمل ہے جیسے مردت بنسورة اربع۔

جواب: جس کا حاصل یہ ہے کہ وصف اصلی کی شرط ذات وصف کے لئے نہیں بلکہ غیر منصرف کے سبب بننے کے لئے ہے کہ وصف اصلی سبب بنے گی لیکن وصف عارضی غیر منصرف کی سبب نہیں بن سکتی۔ لہذا وصف کی تقسیم اصلی اور عارضی کی طرف صحیح ہو جائے گی۔

قال الشارح الذی هو الوضع - مولانا جامی کی غرض سوال مقدر کا جواب دینا ہے۔

سوال: الاصل معرفہ ہے کہ پہلے عدل کی تعریف میں الاصلیت میں ذکر ہو چکا ہے اور قاعدہ ہے کہ المعرفة اذا اعيدت معرفة تكون عين الاولى۔ لہذا وہاں اصل کا معنی قاعدہ اور قانون تھا اور یہاں پر بھی یہی ہوگا اب مطلب یہ ہوگا کہ وصف قاعدہ اور قانون کے مطابق ہو اور یہ بات ظاہر ہے کہ مردت بنسورة اربع میں لفظ اربع کا وصف ہونا قاعدہ اور قانون کے مطابق ہے حالانکہ یہ وصف سبب نہیں ہے۔

جواب: الاصل پر جو الف لام ہے یہ عہد خارجی کا ہے جس سے مراد وضع ہے۔

سوال: اگر اصل سے مراد وضع ہے تو پھر علامہ ابن حاجب کو یوں کہنا چاہئے تھا ان يكون في الوضع تو وضع کو اصل سے تعبیر کرنے کا کیا فائدہ اور حکمت ہے۔

جواب: اس کی وجہ یہ ہے کہ اصل کا معنی ہوتا ہے ما یبتنی علیہ غیرہ اور وضع پر بھی غیر کی بناء ہوتی ہے مثلاً دلالت مطابقی اور تفسیمی اور التزامی کی بناء وضع پر ہے اس لئے الاصل سے تعبیر کیا۔

قال الماتن بان يكون وضعه علی الوصفیة -

مولانا جامی کی غرض سوال مقدر کا جواب دینا ہے۔

سوال: الاصل پر فی داخل ہے اور فی ظرفیہ کے لئے آیا کرتا ہے۔ حالانکہ الاصل نہ ظرف زمان ہے نہ ظرف مکان۔

جواب: فی بمعنی عند کے ہے مقصد عبارت کا یہ ہے کہ وصف کی شرط یہ ہے کہ وہ بوقت وضع وصف ہو۔

قولہ سواء بقى على الوصفية - تعمیم کا بیان برائے دفعہ دخل مقدر۔

سوال: ما قبل سے یہ بات معلوم ہوئی کہ وصف کے غیر منصرف سبب بننے کے لئے شرط یہ ہے کہ وہ وصف اصلی ہو اس سے متبادر الی الذہن یہ ہے کہ وہ وصفیت جمیع احوال باقی رہے حالانکہ اسود اور ارقم میں اسمیت والا معنی مراد اور متعین ہے وصفیت والا معنی مراد نہیں۔

جواب: اس کی شرط یہ کہ وصف اصلی ہو اسمیت تعمیم ہے خواہ وصف والا معنی باقی رہے یا اس سے زائل ہو جائے لیکن یہ زوال بالکلیت مراد نہیں بلکہ من وجہ زائل ہو اور من وجہ باقی رہے۔

قال الماتن فلا تضره الغلبة - ما قبل پر تفریح کا بیان ہے جب یہ بات معلوم ہوگئی کہ وصف کے غیر منصرف سبب بننے کے لئے شرط وصف اصلی ہیت تو اس پر تفریح بیان کی کہ فلا تضره الغلبة کے وصف اصلی کے لئے غلبہ مضر نہیں یعنی غلبہ اسمیت علی الوصفیت کوئی مضر نہیں۔

قال الشارح بان تخرجه عن سببية -

مولانا جامی کی غرض سوال مقدر کا جواب دینا ہے۔

سوال: وصف اصلی میں تو ابہام ہوتا ہے غلبہ اسمیت علی الوصفیت میں رفع ابہام ہوتا ہے تو غلبہ اسمیت علی الوصفیت یقیناً وصفت اصلی کے لئے مضر ہوا تو آپ نے ضرر کی نفی کیسے کر دی۔

جواب: مولانا جامی نے جواب دیا کہ ضرر سے مطلق ضرر کی نفی مقصود نہیں بلکہ ایسے ضرر کی نفی مقصود ہے جو وصف اصلی کو غیر منصرف کا سبب بننے سے نکال دے۔ اس کے قسم کا ضرر غلبہ اسمیت علی الوصفیت کی وجہ سے واقع نہیں ہوتا۔ خلاصہ یہ ہوا کہ غلبہ اسمیت علی الوصفیت وصف اصلی کے سبب بننے کے لئے مضر نہیں ہم نے اسی ضرر کی نفی کی ہے۔

قال الماتن ای غلبة الاسمية - شارح یہ بتا رہے ہیں کہ الغلبة پر الف لام یا تو

مضاف الیہ کے عوض ہے اصل میں تھا غلبة الاسمية علی الوصفية یا الف لام عہدی ہے کہ غلبہ

سے مراد مطلق غلبہ نہیں بلکہ غلبہ اسمیت مراد ہے۔

قال الباقی و معنی الغلبۃ اختصاصہ -

مولانا جامی کی غرض سوال مقدر کا جواب دینا ہے۔

سوال: تم نے کہا غلبہ اسمیت علی الوصفیۃ وصف اصلی کے لئے مضر نہیں۔ حالانکہ اسود کو جب کہ کسی ایض کا نام رکھ دیا جائے تو یہ غلبہ اسمیت وصف کے لئے مضر بن جاتا ہے اس لئے کہ یہ غیر منصرف کا سبب نہیں بنتا بلکہ یہ منصرف ہو جاتا ہے۔

جواب: غلبہ اسمیت علی الوصفیت کا معنی آپ نے جو بیان کیا ہے یہ نہیں بلکہ غلبہ اسمیت کا معنی یہ ہے کہ اسم کا اپنے افراد میں سے بعض افراد کے ساتھ اس طور پر خاص ہونا کہ اسم اس پر دلالت کرنے میں کسی قرینے کا محتاج نہ ہو مثال کے طور پر اسود ہر ایسی چیز کو کہا جاتا ہے جس میں سیاہی والی وصف پائی جائے اور افراد بہت سارے ہوں۔ جن میں سے ایک فرد سیاہ سانپ بھی ہے اب اسود کا اپنے افراد میں سے ایک فرد سیاہ سانپ کے ساتھ اس طور پر خاص ہو گیا کہ اس پر دلالت کرنے میں کسی اور قرینے کا محتاج نہیں اور مادہ نقض آپ نے جو پیش کیا ہے اسود کا اطلاق ایض پر ہو گیا اس سے تو اسود اپنے افراد سے نکل چکا ہے اس سے وصفیت بالکلیۃ زائل ہو چکی ہے لہذا یہ سبب نہیں بن سکتا۔

قال الشارح بحیث لا یحتاج فی الفہم -

مولانا جامی کی غرض سوال مقدر کا جواب دینا ہے۔

سوال: اگر اسود کسی رجل اسود کا نام رکھ دیا جائے تو اس پر غلبہ کی تعریف صادق آتی ہے کہ اختصاص الاسم ببعض افرادہ کیونکہ یہ رجل اسود بھی اسود کے افراد میں سے ایک فرد ہے تو اس کو وزن فعل اور وصف اصلی کی وجہ سے غیر منصرف ہونا چاہیے حالانکہ علمیت اور وزن فعل کی وجہ سے غیر منصرف ہوا کرتا ہے تو اس سے معلوم ہوا کہ غلبہ اسمیت مضر ہوتا ہے۔

جواب: سائل جی یہاں ایک اور قید بھی ملحوظ اور معتبر ہے۔ بحیث لا یحتاج کہ اسم اپنے بعض افراد کے ساتھ اس طرح خاص ہو کہ بغیر قرینہ کے وہی افراد اس سے سمجھے جائیں اور یہ بات ظاہر ہے کہ اسود سے رجل اسود بغیر قرینہ کے نہیں سمجھا جاتا بلکہ قرینہ ضروری ہوا کرتا ہے۔

حل الشارح **فذلك**۔ ماقبل پرتفریح کا بیان کہ ماقبل میں دو امر گذرے ہیں۔ ۱۔ وصف کے غیر منصرف سبب بننے کے لئے وصف اصلی کا شرط ہونا۔ ۲۔ غلبہ اسمیت علی الوصفیۃ یہ وصف کے لئے مضرنہ ہونا۔

حل الشارح **المذكور من اشتراط الاصالۃ الوصفیۃ**۔

مولانا جامی کی غرض سوال مقدر کا جواب دینا ہے۔

سوال : کہ جب ماقبل میں دو امر گذرے ہیں تو ذالك سے اشارہ بھی انہی امرین کی طرف ہوگا تو اسم اشارہ تشبیہ کا لانا چاہئے تھا مفرد کیوں لایا گیا۔ لہذا اشارہ اور مشار الیہ میں مطابقت نہ ہوئی۔

جواب : مولانا جامی نے جواب دیا کہ ذالك کا مشار الیہ امرین ہے لیکن بتاویل المذكور کے اور المذكور من حیث المذكور امر واحد ہے لہذا اسم اشارہ مفرد لانا درست ہوا۔

قولہ **صرف لعدم اصالۃ**۔ یہاں سے دو تفریحوں کا بیان ایک امر اول پر اور ایک امر ثانی پر صرف سے امر اول پرتفریح کا بیان اور وامتنع سے امر ثانی پر۔

پہلی تفریح کا حاصل : یہ ہے کہ جب یہ بات معلوم ہوگئی کہ وصف کے غیر منصرف بننے کے لئے وصف اصلی ہونا شرط ہے تو مردت بنسوة اربع کے اندر اربع یہ منصرف ہے کیونکہ اس میں وزن فعل اور وصفیت ہے لیکن وصفیت عارضی ہے لعدم اصالۃ الوصفیۃ وصف اصلی نہیں۔

اربع فی قولہم : نکال کر مولانا جامی نے اس بات کی تشبیہ کر دی کہ صاحب کافیہ نے ذکر تو پورا جملہ کیا لیکن مراد اس سے لفظ اربع ہے نہ کہ مردت بنسوة اربع پورا جملہ۔ وامتنع سے دوسری تفریح کا بیان من الصرف نکال کر امتنع کے صلے کو بیان کر دیا کہ اسود، ارقم کا وجود ممتنع نہیں بلکہ ان کا منصرف ہونا ممتنع ہے۔

لعدم مضرة الغلبة امر ثانی پرتفریح کہ غلبہ اسمیت علی الوصفیت جب مضرنہ نہیں تو اسود، ارقم، ادھم غیر منصرف ہیں۔ وجہ اس کی یہ ہے کہ اگر چہ ان میں غلبہ اسمیت علی الوصفیت ہے لیکن وصف اصلی کے لئے مضرنہ نہیں باقی رہی یہ بات کہ غلبہ اسمیت علی الوصفیۃ کیسے ہے۔ اس کی وجہ یہ ہے کہ اسود اصل میں موضوع ہے ہر سیاہ چیز کے لئے اس کے افراد میں سے ایک سانپ ہے اس طرح ارقم کی وضع اصل ایسے چیز کے لئے ہے جس میں سواد و بیاض ہو۔ جس کے افراد میں

سے ایک فرد سیاہ بھی ہے جس میں سواد و بیاض تھا تو اس کا نام ارقم رکھ دیا گیا۔

اسی طرح ادھم یہ موضوع ہے ہر اس چیز کے لئے جس میں دھمت سیاہی ہو۔ اس کے افراد میں سے ایک فرد سیاہ ہو ہے کی بیڑی بھی ہے تو ادھم اس کا نام رکھ دیا تو یہ تمام کے تمام اسماء من وجہ وصفیت سے خارج ہو گئے تو غلبہ اسمیت علی الوصفیت کی وجہ سے لیکن اصل وضع کے اعتبار سے ان میں وصفیت والا معنی باقی ہے۔ یہ تمام کے تمام اسماء غیر منصرف ہے باقی غیر منصرف کیوں ہے اس کی وجہ یہ ہے کہ ان میں ایک سبب تو وصف اصلی ہے جو من وجہ باقی ہے دوسرا سبب وزن فعل ہے۔

مثال الماتن متن وضع منع افعی للحمیة واجدل للصفرو واخلیل للطائر

علامہ ابن حاجب نے اس جملہ میں سوال مقدر کا جواب دیا۔

سوال: کہ وصف اصلی کے لئے غلبہ اسمیت مضر نہیں تو افعی اور اجدل اور اخیل کو وصف اصلی کی وجہ سے غیر منصرف ہونا چاہئے حالانکہ ان کا منصرف ہونا قوی ہے غیر منصرف ہونا ضعیف ہے۔ باقی رہی یہ بات ان میں وصف اصلی کیسے ہے اس کی وجہ یہ ہے کہ افعی مشتق ہے فعوہ سے بمعنی ہر خبیث چیز مگر بعد میں یہ سانپ کا نام رکھ دیا گیا۔ اسی طرح اجدل مشتق ہے جدل سے بمعنی قوہ مگر بعد میں یہ مختص ہو گیا شکرے کے ساتھ اسی طرح اخیل مشتق ہے خیلان سے بمعنی سیاہ نکتہ۔ مگر بعد میں یہ خاص ہو گیا ایک پرندے کے ساتھ الو ہے یا تیر۔ لہذا وصف اصلی کے باوجود منصرف پڑھنا دلیل ہے اس بات کی کہ غلبہ اسمیت مضر ہے۔

جواب: معترض صاحب یہ بات ٹھیک لیکن ان کا غیر منصرف ہونا ضعیف ہے لیکن غلبہ اسمیت کی وجہ سے نہیں بلکہ اس وجہ سے ہے کہ ان اسماء میں وصف کا پایا جانا یقینی نہیں تھا ظنی اور وہی تھا جب کہ غیر منصرف کا سبب وصف اصلی یقینی ہوا کرتا ہے نہ کہ ظنی۔

مثال الشارح مع ان الاصل فی الاسم -

سوال: اس کا تقاضا تو یہ تھا کہ ان کا انصراف عدم انصراف کیساں ہوتا کیونکہ اگر ان میں وصف اصلی کا ہونا قطعی نہیں تو عدم وصفیت بھی تو یقینی نہیں ہے حالانکہ غیر منصرف ہونا ضعیف اور منصرف ہونا قوی، یہ ضعف اور قوہ کیوں ہے؟

جواب: ان میں انصراف قوی اس لئے ہے کہ اصل اسماء میں منصرف ہونا ہے اس لئے ان کا منصرف ہونا قوی ہے اور غیر منصرف ہونا ضعیف ہے۔

تیسرا سبب تانیث

متن التانیث

اسباب منع صرف میں سے تیسرے سبب تانیث کا بیان۔ تانیث کا لغوی معنی ہے مؤنث بنانا۔ نجات کے اصلاح میں مؤنث وہ ہے جس میں علامت تانیث میں سے کوئی علامت پائی جائے علامت تانیث تین ہیں۔ (۱) الف ممدودہ (۲) الف مقصورہ (۳) تاء۔

فائدہ: تاء تانیث کی پانچ شرائط ہیں (۱)۔ زائدہ ہو (۲)۔ متحرک ہو (۳)۔ ماقبل مفتوح ہو (۴)۔ اسم کے آخر میں ہو (۵)۔ وقف کی حالت میں ہاء سے بدل جائے۔ اس تاء کو تائے ممدورہ بھی کہا جاتا ہے جس کے مقابلہ میں تاء طویلہ آتی ہے۔ پھر تاء تانیث حاصل بالتاء کی دو قسمیں ہیں۔

(۱)۔ تانیث لفظی (۲)۔ تانیث معنوی۔ اگر تاء لفظوں میں ہو تو تانیث لفظی کہا جاتا ہے اور اگر اگر تاء مقدر ہو تو تانیث معنوی۔ جیسے ارض اور تانیث حاصل بالالفین بلا شرط غیر منصرف کا سبب بنتی ہے۔ بلکہ ایک ہی سبب قائم مقام دو سبب کے ہوتا ہے۔ یہاں پر اسکی تفصیل بیان کرنا مقصود نہیں بلکہ دو قسمیں تانیث لفظی اور تانیث معنوی کی تفصیل بیان کرنا مقصود ہے اس لئے کہ ان کے لئے شرائط ہیں۔

قال الشارح اللفظی۔ مولانا جامی نے التانیث کے بعد اللفظی نکال کر یہ بتا دیا کہ تانیث سے مراد مطلق تانیث نہیں بلکہ تانیث لفظی مراد ہے جس پر قرینہ مابعد میں لفظ معنوی ہے۔ اس لیے کہ اس کا تقابل اس کے ساتھ ہی درست ہو سکتا ہے جب تانیث سے مراد تانیث لفظی ہو۔

قولہ الحاصل بالتاء۔ جار مجرور کے متعلق کو بیان کیا ہے نیز اس طرف اشارہ کر دیا کہ یہ ظرف مستقر ہو کر وصفیت ہے تانیث لفظی کی۔

قال الشارح لا بالالف بالتاء۔ کی قید کے فائدہ کا بیان کہ بالتاء والی قید احترازی ہے

اس سے تانیث حاصل بالالف کا خارج کرنا ہے

فانہ لا شرط له: سے وجہ احتراز کا بیان کہ تانیث لفظی حاصل بالالفین کے غیر منصرف بننے کے لئے شرط ہی نہیں کیونکہ یہ تانیث قوی ہے بغیر کسی شرط کے سبب بن جاتی ہے۔

قال الشارح فی سببیه منع المصروف - اس عبارت سے مولانا جامی نے بتا دیا

کہ علمیت یہ تانیث بالتاء کے وجود کے لئے شرط نہیں بلکہ اس کے غیر منصرف سبب بننے کے لیے شرط ہے۔ او علمیت الاسم یہ عبارت نکال کر یہ بات بتادی کہ العلمیت پر الف لام مضاف الیہ کے عوض ہے بلکہ تانیث حاصل بالتاء علم ہونا مراد نہیں بلکہ اس اسم مؤنث کا علم ہونا مراد ہے یہ الف لام عہدی ہے اب اس کا حاصل یہ ہوا کہ تانیث لفظی حاصل بالتاء غیر منصرف سبب بننے کی شرط یہ ہے کہ جس اسم مؤنث میں یہ تانیث پائی جائے وہ اسم مؤنث کا علم ہو۔

قال الشارح لیصیر التانیث لازماً ما تانیث - تانیث لفظی کی شرط مذکور کی

علتہ کا بیان کہ اس کے لئے دو دلیلیں ہیں۔ (۱) - لانّ الاعلام (۲) - لان العلمیۃ سے ہے۔
پہلی دلیل: کا حاصل یہ ہے کہ اعلام میں بلا ضرورت تغیر تبدیل نہیں ہوتا تو جب اعلام میں تغیر تبدیل نہیں ہوتا تو علمیت کی وجہ سے تانیث میں بھی تبدیل و تغیر نہیں ہوگا تو اس سے تانیث لازم ہو جائے گی۔
دوسری دلیل: کا حاصل یہ ہے کہ علم جو ہوتا ہے گویا کہ یہ لفظ کی وضع ثانی کے حکم میں ہوتا ہے اور قاعدہ ہے کہ جو کلمہ جن حروف پر وضع کیا جائے وہ حروف کلمہ سے جدا نہیں ہوتا تو لہذا جب تانیث بالتاء میں علمیت پائی جائے گا تو تانیث لازم ہو جائے گی جدا نہیں ہو سکے گی۔

قال الشارح التانیث المعنوی کذا لک - مولانا جامی نے المعنوی سے پہلے

التانیث نکال کر یہ بتا دیا کہ یہ صفت ہے جس کا موصوف التانیث محذوف ہے۔

قال الشارح ای کالتانیث - مشبہ بہ کا بیان کہ تانیث معنوی تانیث لفظی حاصل بالتاء کی

طرح فی شروط العلمیت: وجہ تشبیہ کا بیان کہ یہ تشبیہ علمیت کے شرط ہونے میں جس طرح تانیث لفظی حاصل بالتاء میں اسم مؤنث کا علم ہونا کا شرط ہے اسی طرح تانیث معنوی میں بھی اسم کا ہونا شرط ہے۔

قال الشارح الا ان بینہما فرقا -

مولانا جامی کی غرض سوال مقدر کا جواب دینا ہے۔

سوال: جب دونوں کی شرط ایک ہی ہے تو صاحب کافیہ کو چاہئے یہ تھا کہ یوں کہتے التانیث مطلقاً شرطہ العلمیت تو اس صورت میں عاریت میں اختصار بھی ہو جاتا۔

جواب: کہ باوجودیکہ ان دونوں میں اسم کا مؤنث کا ہونا شرط ہے لیکن پھر بھی فرق ہے کہ تانیث لفظی حاصل بالتاء میں علمیت کی شرط وجوبی ہے لیکن تانیث معنوی میں علمیت شرط جوازی ہے باقی رہا سوال یہ فرق کیسے معلوم ہوا؟

جواب: یہ ہے کہ صاحب کافیہ کا ان دونوں قسموں کو جدا جدا بیان کرنا ہے جس سے فرق معلوم ہوتا ہے۔

قولہ ولابد فی وجوبہ - مولانا جامی کی غرض صاحب کافیہ کی آنے والی عبارت کا مقصد بیان کرنا ہے کہ جب ما قبل سے یہ بات معلوم ہوئی کہ تانیث معنوی کے لئے علمیت شرط جوازی ہے وجوبی نہیں تو ضرورت تھی اس بات کو بیان کرنا کہ تانیث معنوی کے لئے شرط وجوبی کیا ہے تو صاحب کافیہ نے شرط تحتہم تاثیرہ سے بیان کیا۔

حال التانیث ﴿ شرط تحتہم تاثیرہ ﴾

حال التانیث ای شرط وجوبہ - یہ تفسیر غیر المشہور بالمشہور ہے کہ تحتہم یہ غیر مشہور لفظ ہے جس کا معنی وجوب ہے (ہ) ضمیر کا مرجع مؤنث معنوی ہے اب عبارت کا مطلب یہ ہوگا کہ شرط تانیث معنوی کے وجود کے لئے نہیں بلکہ غیر منصرف سبب بننے کے لئے ہے جس کا حاصل یہ ہے کہ تانیث معنوی کے غیر منصرف کے سبب وجوبی بننے کے لئے احد الامور الثلاثة شرط ہے۔ امور ثلاثہ میں سے

امر اول: کہ وہ کلمہ زائد علی الثلاث ہو جیسے زینب

امر ثانی: ثلاثی متحرک الاوسط ہو جیسے سقر

امر ثالث: اگر متحرک الاوسط بھی نہ ہو تو ثلاثی ساکن الاوسط ہو کر عجمہ ہو جیسے ماہ اور جور کہ یہ ثلاثی بھی ہے ساکن الاوسط بھی لیکن اس میں عجمہ پایا جاتا ہے اس لئے کہ غیر منصرف ہے اس کو عبارت سوال مقدر کا جواب بھی بنایا جاسکتا ہے۔

سوال: شرط تحتہم تاثیرہ مبتداء ہے اور الزیادۃ علی الثلاثة مع معطوفین اس کی خبر ہے

ترجمہ یہ ہوگا تانیث معنوی کے تحت تاثیر کی شرط زیادة على الثلاثة و تحرك الاوسط و عجمہ کا مجموعہ ہے یعنی تینوں کا بیک وقت پایا جانا ضروری ہے حالانکہ یہ غلط ہے ان میں سے صرف کسی ایک کا پایا جانا ضروری ہے۔

جواب: شارح نے جواب دیا احد الامور الثلاثة کہ یہاں خبر مجموعہ نہیں بلکہ کل واحد ہے بعنوان دیگر عطف مؤخر ہے اور حکم مقدم ہے اور لفظ او مائتہ الخلو کے لئے ہے تو مراد اس سے احد الامور الثلاثة ہے۔

قال الشارح ای زیادة حروف الكلمة على ثلاثة -

مولانا جامی کی غرض سوال مقدر کا جواب دینا ہے۔

سوال: متباردالی الذمّن الزیادة سے زیادة على ثلاثة الحركات ہے جس کا مطلب یہ ہوگا تانیث معنوی والا کلمہ تین حرکات سے زائد پر مشتمل ہو۔

جواب: یہاں سے زائد علی الثلاث سے مراد حرکات نہیں بلکہ حروف ہیں۔

قال الشارح وانما اشترط فی وجوب - تانیث معنوی کی شرط وجوبی کی علتہ کا بیان۔

سوال: تانیث معنوی کی تاثیر وجوبی کے لئے احد الامور الثلاثة کو کیوں شرط قرار دیا۔

جواب: اگر تانیث معنوی میں احد الامور الثلاثة کو شرط نہ قرار نہ دیا جائے تو یہ کلمہ انتہائی خفیف ہو جائے گا کیونکہ وہ کلمہ ثلاثی ساکن الاوسط عربی ہوگا جو کہ خفیف ہوا کرتا ہے اور اس کی خفت احد السین کے مقابل آجائے گے اور اس کو اثر کرنے سے یعنی غیر منصرف کا سبب بننے سے روک دیگی تو علتہ واحدہ باقی رہ جائے گی جس سے کلمہ غیر منصرف نہ ہوگا اسلئے احد الامور الثلاثة کو شرط قرار دے دیا تاکہ ان سے کلمہ میں ثقل پیدا ہو جائے جس سے خفت زائل ہو جائے گی تو دونوں سبب باقی رہیں گے اور موثر رہیں گے۔ باقی رہی یہ بات کہ ان امور ثلاثہ سے ثقل کیسے پیدا ہوتا ہے زائد علی الثلاثة سے اور تحرك الاوسط کا ثقل ہونا تو بالکل واضح ہے اور عجمہ سے ثقل اسی طرح پیدا ہوتا ہے اہل عجم کی لسان اہل عرب پر ثقل ہوتی ہے۔

قال الشارح فہذا منصرف نظراً - شرائط مذکور پر تفریح کا بیان کہ ہند کا انصراف بھی

جائز اور عدم انصراف بھی اگر ہند میں یہ لحاظ کیا جائے کہ اس میں تانیث معنوی کی تاثیر وجوبی کی

شرط نہیں پائی جاتی یعنی احد امور الثلاثة تو اس کا منصرف پڑھنا جائز ہے اگر یہ لحاظ کیا جائے کہ تانیث معنوی کی تاثیر جوازی کی شرط علمیت پائی جاتی ہے تو اس کو غیر منصرف پڑھنا جائز ہے۔

یاد رکھیں مولانا جامی نے اس تفصیل سے اس بات کی طرف اشارہ کیا ہے کہ بجوز سے جو امکان سمجھ میں آ رہا ہے اس میں امکان خاص مراد ہے یعنی نہ انصراف واجب ہے نہ عدم انصراف۔

قال الشارح وزینب وسقر۔ ما قبل پر دوسری تفریح کا بیان ہے زینب، سقر، ماہ، جور کا غیر منصرف پڑھنا واجب ہے اور انصراف ممتنع ہے اس لئے کہ ان میں دو سبب موجود ہیں۔ تانیث معنوی اور علمیت ہے اور تانیث معنوی کی تاثیر جوازی کی شرط احد امور الثلاثة بھی پائی جاتی ہے کہ اول مثال زائد علی الثلاثة ہے کی ہے ثانی مثال مثالی متحرک الاوسط کی ہے اور تیسری مثال عجمہ کی ہے۔

الحکمہ: شرط تحتہ تاثیرہ تین اضافتوں میں مشتمل ہے۔ (۱)۔ شرط کی اضافت تحتہ کی طرف (۲)۔ تحتہ کی اضافت تاثیر کی طرف (۳)۔ تاثیر کی اضافت (۵) ضمیر کی طرف جیسا قرآن مجید میں بھی ذکر رحمت ربک۔

قال الشارح فان سمي به مذكر فشرطه الزيادة على الثلث

تانیث معنوی کے لئے احد الامور الثلاثة اس وقت شرط ہے جب مؤنث کا علم ہو اگر کسی مذکر کا علم ہو تو پھر احد الامور الثلاثة والی شرط کافی نہیں بلکہ اس کی شرط فقط یہ ہے کہ وہ کلمۃ زائد علی الثلاثة ہو لیکن باقی امرین یعنی تحرک اوسط اور عجمہ کا ہونا کافی نہیں اس لئے کہ جب مؤنث معنوی والا کلمہ سے کسی مذکر کا علم ہو جائے گا تو تانیث بالکلیت زائل ہو جاتی ہے جب کہ غیر منصرف بننے کے لئے شرط قوی کی ضرورت ہے اور قوی ان امور الثلاثة میں سے زائد علی الثلاثة ہے۔ اس لئے کہ حرف رابع قائم مقام تائے تانیث مقدرہ کے ہوتا ہے بخلاف تحرک اوسط کے کہ وہ نائب ہے حرف رابع کا اور حرف رابع نائب ہے تاء کا تو حرف اوسط کا متحرک ہونا یہ نائب النائب ہو اس کا اعتبار کرنا غیر مناسب ہے اسی طرح عجمہ بھی سبب معنوی ہے وہ بھی ضعیف ہے۔

خلاصہ: تانیث بالتاء کے لئے صرف علمیت شرط ہے خواہ وہ مذکر کا علم ہو یا مؤنث کا اگر تانیث معنوی اگر مؤنث کا علم ہو تو اس کی شرط احد الامور الثلاثة اور علمیت ہے اگر تانیث معنوی والا کلمہ

کسی مذکر کا علم ہو تو اس میں ایک علمیت کی شرط دوسری زائد علی التکالیف کی ہے۔

قال الشارح ای بالمؤنث المعنوی -

مولانا جامی کی غرض سوال مقدر کا جواب دینا ہے۔

سوال: کہ (۵) ضمیر کا مرجع کیا ہے۔ جس میں دو احتمال ہیں۔ (۱)۔ تانیث معنوی (۲)۔ مؤنث

معنوی۔ دونوں باطل ہیں اول اس لئے باطل ہے کہ مطلب یہ ہوگا اگر تانیث معنوی کو کسی کا علم بنا دیا جائے حالانکہ تانیث معنوی تو سرے سے ہی علم نہیں ہوتی اور دوسرا اس لئے باطل ہے کہ اس صورت میں اضمار قبل الذکر کی خرابی لازم آتی ہے کہ مؤنث معنوی کا ذکر ماقبل میں ہے ہی نہیں۔

جواب: ضمیر کا مرجع مؤنث معنوی ہے باقی رہا اضمار قبل الذکر اس کا جواب یہ ہے کہ اضمار قبل الذکر لازم نہیں آتا اس لئے کہ اگرچہ صراحۃً ماقبل میں مؤنث معنوی مذکور نہیں لیکن ضمناً مذکور ہے۔

قولہ لان الحرف الرابع - وجہ اشتراط کا بیان کہ زائد علی التکالیف کی شرط کیوں لگائی۔

جواب: کہ چونکہ حرف تائے تانیث کے قائم مقام ہو جائے گا جس کی وجہ سے یہ تانیث لفظی کی طرح ہوگا کہ جس طرح مؤنث لفظی کسی مذکر کا نام بھی ہوتا ہے اس طرح یہ بھی۔

قال المصنف فقدم منصرف - ماقبل پر تفریح کا بیان یعنی احترازی مثال کا بیان کہ قدم کسی شخص کا نام دیا جائے تو اس میں علمیت بھی اور تانیث معنوی بھی ہے لیکن تانیث معنوی کی تاثیر و جوبی کی شرط نہیں پائی جاتی اس لئے منصرف ہوگا۔

قال الشارح وهو مؤنث معنوی - اس عبارت میں مولانا جامی تین باتیں بیان

کر رہے ہیں۔ پہلی بات کہ قدم مؤنث معنوی ہے لفظی نہیں کیونکہ اس میں علامت تانیث کی مذکور نہیں۔ دوسری بات کہ مؤنث معنوی مؤنث سماعی ہوا کرتی ہے قیاسی نہیں۔ تیسری بات باعتبار معنہ کہ تانیث معنوی کی کیفیت کا بیان۔

سوال: کہ قدم میں تانیث معنوی پر کیا دلیل ہے کہ تانیث کیسے پائی جاتی ہے۔

جواب: باعتبار معنی جنسی کے تانیث پائی جاتی ہے کیونکہ یہ انسانی اعضاء میں سے ایک عضو پاؤں کا نام ہے اور انسانی اعضاء اور شہروں کے نام مؤنث سماعی ہوتے ہیں اسی وجہ سے قدم کی صفت بھی مؤنث لائی جاتی ہے اور ضمیر بھی اس کی طرف مؤنث لوٹائی جاتی ہے۔ اب اگر یہ لفظ قدم کسی

اور شخص کا نام رکھ دیا جائے سرعت سیر کی وجہ سے تو تانیث جاتی رہے گی اور یہ کلمہ چونکہ زائد علی التلاث بھی نہیں کہ اس میں حرف رابع کو تانیث کے قائم مقام بنایا جاسکے فقط ایک سبب باقی رہا علمیت والا جس سے یہ کلمہ غیر منصرف نہیں ہوگا منصرف ہوگا۔

قال الماتن فعقرب ممتنع۔ ماقبل پر تفریح کا بیان اور اتقانی مثال کا بیان کہ عقرب غیر منصرف ہے اس میں دو سبب پائے جاتے ہیں۔ (۱)۔ علمیت (۲)۔ تانیث معنوی اور منصرف کی شرط تاثیر کی زیادة علی التلاث وہ بھی پائی جاتی ہے کہ یہ موضوع ہے مؤذی من الموزیات تو اس میں تانیث ہے اس لئے عقرب میں تانیث ہے باقی تفصیل اس طرح ہے جس طرح ماقبل میں قدم کے بارے میں تھی۔

قال الشارح لانه وان زال التانیث۔ سوال مقدر کا جواب اور عدم انصراف کی علت کا بیان۔

سوال: عقرب میں جو تانیث معنوی تھی وہ علمی کی وجہ سے بالکلیت زائل ہو چکی ہے تو یہ غیر منصرف کیسے ہوا۔

جواب: اگرچہ اس میں تانیث علمیت کی وجہ سے زائل ہو گئی ہے لیکن چوتھا حرف حرف تانیث کے قائم مقام ہے۔

قال الشارح بدلیل انه۔ مولانا جامی کی غرض سوال مقدر کا جواب دینا ہے۔

سوال: آپ کے پاس کیا دلیل ہے کہ قدم میں کوئی قائم مقام نہیں رہا۔ عقرب میں قائم مقام موجود ہے۔

جواب: ضابطہ ہے التصاغیر التکاسیر تود الاشياء الی اصولها، قدم کی تصغیر قدیمہ بالتاء ہے معلوم ہوا کہ یہاں کوئی قائم مقام نہیں ورنہ تاء کا ظہور نہ ہوتا اور عقرب کی تصغیر عقیر بغیر تاء کے اظہار کے آتی ہے تو اس سے معلوم ہوا کہ

﴿چوتھا سبب معرفہ﴾

قال الماتن ﴿المعرفة شرطها ان تكون علمية﴾

اسباب منع صرف میں سے چوتھا سبب معرفہ ہے جس کا مختصر خلاصہ یہ ہے کہ معرفہ وہ ہے جو وضع کیا

گیا ہے معین شئی کے لئے اور معرفہ کا غیر منصرف کے سبب بننے کے لئے علمیت شرط ہے۔ یعنی معرفہ کے سات قسموں میں سے غیر منصرف کا سبب علم ہی بنتا ہے۔

قال الشارح ای التعریف لان سبب منع الصرف -

مولانا جامی کی غرض سوال مقدر کا جواب دینا ہے۔

سوال: معرفہ کو غیر منصرف کے اسباب سے شمار کرنا صحیح نہیں کیونکہ معرفہ تو ذات معین کو کہا جاتا ہے جب کہ اسباب منع صرف کے وہ تو اعراض اور اوصاف کے قبیل سے ہیں۔

جواب: المعروفہ بمعنی تعریف کے ہے کا صیغہ معرفہ کا صیغہ مصدر میمی ہے اور یہ بات ظاہر ہے کہ تعریف مصدر اور وصف ہے لہذا اس کو اسباب منع صرف سے شمار کرنا درست ہے۔

جواب ثانی: المعروفہ مجازاً بمعنی التعریف ہے تو یہ ذکر تو محل کا ہے لیکن ارادہ حال کے قبیل سے ہے۔

قال الشارح ای شروط تاثیر ہا فی منع الصرف -

مولانا جامی کی غرض سوال مقدر کا جواب دینا ہے۔

سوال: مصنف نے معرفہ کے لئے علمیت کو شرط قرار دے دیا حالانکہ علم کے بغیر بھی معرفہ پایا جاتا ہے جیسے البرجل اسی طرح ہذا۔ حالانکہ مشروط بغیر شرط کے نہیں پایا جاتا تو الحاصل معرفہ کے لئے علمیت کی شرط لگانا درست نہیں۔

جواب: مولانا جامی نے جواب دیا یہ وجود اور تحقق معرفہ کے لئے شرط نہیں بلکہ معرفہ کے سبب بننے کے لئے شرط ہے۔

قال الشارح ای کون هذا النوع من جنس التعریف -

مولانا جامی کی غرض سوال مقدر کا جواب دینا ہے۔

سوال: ان تکون، ان مصدریہ کی وجہ سے کونہا کی تاویل میں ہے اور علمیت میں یا تاء مصدریت کی ہے اس کا حاصل بھی کونہا علما ہوگا اب ان تکون علمیت کا حاصل یہ ہوگا شرطہا کونہا علما تو اس میں کون کا تکرار لازم آ رہا ہے۔

مولانا جامی نے اس کے دو جواب دیئے ہیں پہلا جواب تسلیمی اور دوسرا جواب انکاری

جواب اول: علی سبیل التسلیم کہ ہم اس کو تسلیم کر لیتے ہیں کہ علمیت میں یا اور تاء مصدریت

کی ہے لیکن کون کا تکرار نہیں کیونکہ کون اول سے مراد جنس تعریف ہے اور کون ثانی سے مراد نوع تعریف ہے تو مقصد یہ ہوگا کہ جنس تعریف کے لئے شرط یہ ہے کہ نوع علم سے ہو۔ اس لئے کہ تعریف جنس ہے جس کے تحت متعدد نوعیں تھیں۔ مضمبرات، اشارات وغیرہ۔ المعروف کہنے سے متعین نہیں تھا کہ کوئی نوع مراد ہے تو صاحب کافیہ نے متعین کر دیا کہ یہاں تعریف علمی مراد ہے۔

جواب ثانی: کہ ہم اس بات کو تسلیم ہی نہیں کرتے کہ علمیت میں یا تاء مصدریت کی ہے بلکہ یاء نسبت کی ہے جب یاء نسبت کی ہے اب علمیت کا معنی ہوگا منسوباً الی العلم۔ شرطها کونها منسوباً الی العلم یعنی تعریف کے غیر منصرف کے سبب بننے کے لئے شرط یہ کہ وہ تانیث منسوب ہو علم کی طرف۔

قال الشارح و انما جعلت مشروطة بالعلمية -

مولانا جامی کی غرض سوال مقدر کا جواب دینا ہے۔

سوال: معرفہ کے غیر منصرف سبب بننے کے لئے علمیت کو کیوں شرط لگا دیا۔ باقی اقسام غیر منصرف کے سبب کیوں نہیں بن سکتے۔

جواب: باقی اقسام میں غیر منصرف کے سبب بننے کی صلاحیت ہی نہیں اس لئے کہ

(۱)۔ مضمبرات (۲)۔ اسمائے اشارات (۳)۔ اسمائے موصولات۔ معرفہ کی یہ تینوں اقسام مبنی ہیں۔ جب کہ غیر منصرف معرب ہے تو ایک ضد دوسری ضد کا سبب کیسے بن سکتی ہے اور باقی رہا معرف باللام اور معرف بالاضافت یہ غیر منصرف کو منصرف بنا دیتی ہیں تو غیر منصرف کا سبب کیسے بن سکتی ہے اور باقی رہا ایک قسم معرف بالنداء اگر یہ مفرد معرفہ ہے تو مبنی ہے اگر مضاف۔ شبہ مضاف ہے تو معرفہ بالاضافت میں داخل ہے اور اگر نکرہ ہے تو وہ سرے سے معرفہ ہی نہیں لہذا باقی ایک ہی قسم رہا علمیت وہی ہی غیر منصرف کا سبب بن سکتی ہے۔

قال الشارح انما جعل المعرفة سبباً -

مولانا جامی کی غرض سوال مقدر کا جواب دینا ہے۔

سوال: جب معرفہ کے اقسام میں سے صرف ایک قسم علمیت ہی سبب بن سکتی تھی تو مصنف کو عنوان بھی یوں قائم کرنا چاہئے تھا العلمیۃ تو اس سے اختصار بھی ہو جاتا نیز ماخذ اور ماخوذ یعنی

کافیہ اور مفصل میں موافقت بھی ہو جاتی۔

جواب: صاحب کافیہ نے ایسا اس لئے نہیں کیا کہ تمام کے تمام اسباب میں فرعیات پائے جاتی ہے اور معرفہ میں فرعیات کا پایا جانا ظاہر تھا اس لئے کہ اس میں فرعیات پائی جاتی ہے بلا واسطہ اور علم میں فرعیات کا پایا جانا غیر ظاہر تھا اس لئے اس میں فرعیات بالواسطہ ہے اور یہ بات ظاہر ہے کہ جس میں بلا واسطہ فرعیات پائی جائے اسی کو سبب بنایا جائے تو صاحب کافیہ نے معرفہ کو سبب بنا کر علیت کو شرط قرار دیے دیا۔

﴿پانچواں سبب عجمہ﴾

قال المتأخر العجمۃ شرطها ان تكون علمية فی العجمۃ

اسباب منع صرف میں سے پانچواں سبب عجمہ ہے۔ عجمہ کے غیر منصرف سبب بننے کے لئے دو شرطیں ہیں۔ (۱)۔ علیت (۲)۔ احد الامرین کہ زائد علی الثلاث ہو یا ثلاثی متحرک الاوسط ہو

قال الشارح وہی کون اللفظ مما وضعہ غیر العرب۔ سوال مقدر کا

جواب۔

سوال: کہ عجمہ کو اسباب منع صرف سے شمار کرنا غلط ہے اس لئے کہ عجمہ نام ہے اس اسم کا جس کا واضح غیر عرب ہو اور حالانکہ اسباب منع صرف تو اوصاف کے قبیل سے ہیں نہ کہ ذات کے قبیل سے

جواب: عجمہ کا معنی یہ ہے کہ کون اللفظ یعنی کسی لفظ کا ان الفاظ سے ہونا جس کو غیر عرب نے وضع کیا ہو اور عجمہ باین معنی اوصاف کے قبیل سے ہو جائے گا۔

قال الشارح ولتأثیرها فی منع الصرف۔

مولانا جامی کی غرض سوال مقدر کا جواب دینا ہے۔

سوال: مصنف نے عجمہ کے لئے دو شرطیں لگائی حالانکہ لجام عجمہ ہے لیکن دونوں شرطیں

موجود نہیں اور قاعدہ یہ تھا تو اذا فات الشرط فات المشروط۔ تو اسمیں عجمہ کیوں پایا جاتا ہے

جواب: یہ شرائط وجود عجمہ اور ذات عجمہ کے لئے نہیں بلکہ غیر منصرف کے سبب اور موثر بننے کے لئے شرطیں ہیں۔

قال الشارح شرطان۔ مولانا جامی کی غرض سوال مقدر کا جواب دینا ہے۔

سوال: عجمہ کے لئے جب دو ہی شرطیں تھی تو کلمہ حصر کو کیوں ذکر نہیں کیا۔

جواب: دیا کہ یہاں عطف مقدم ہے ربط پر جو کہ مفید حصر ہے۔ نیز یہ استقلال کا فائدہ دیتا ہے اب معنی ہوگا کہ عجمہ کے غیر منصرف کے سبب بننے کے لئے عجمہ کا لغت عجم میں علم ہونا ایک مستقل شرط ہے اور احدا الامرین بھی ایک مستقل شرط ہے۔

حل الشارح شرطها الاول ان تكون - شرطها کے بعد لفظ اول نکال کر مصداق کو بیان کر دیا

حل الشارح ای منسوبة الى العلم -

مولانا جامی کی غرض سوال مقدر کا جواب دینا ہے۔

سوال: کی تقریر گذر چکی ہے معرفہ کے اندر ان تکتون علمية میں۔ وہیں سے دیکھ لیا جائے۔

جواب: البتہ یہاں جواب انکاری دیا جاسکتا ہے تسلیمی نہیں دیا جاسکتا۔ انکاری جواب یہ ہے کہ ہم اس بات کو تسلیم ہی نہیں کرتے کہ علمية میں ياء تاء مصدریت کی ہے بلکہ ياء نسبت کی ہے معنی یہ ہوگا منسوبة الى العلم یعنی عجمہ کا علم کی طرف منسوب ہونا باعتبار تحقق کے ہو۔

سوال: ما قبل کے اندر معرفہ کی بحث میں دو جواب دیئے تھے ایک تسلیمی اور ایک انکاری یہاں تسلیمی جواب کیوں نہیں دیا جاسکتا۔

جواب: یہاں تسلیمی جواب اس لئے نہیں دیا جاسکتا کہ وہاں معرفہ کی انواع تھیں جس کی وجہ سے وہاں پر کون اول سے جنس مراد لے لی تھی اور کون ثانی سے نوع لیکن عجمہ کی تو کوئی نوع نہیں۔ یہاں جب انواع نہیں تو یہ جواب کیسے چل سکتا ہے۔

حل الشارح في اللغة العجمية -

مولانا جامی کی غرض سوال مقدر کا جواب دینا ہے۔

سوال: في العجمة میں فی ظرفیہ کے لئے ہے حالانکہ العجمة نہ ظرف زمان ہے اور ظرف مکان تو اس کو ظرف کیسے بنانا صحیح ہے نیز اگر ظرف مان بھی لیا جائے تو پھر ظرفیة الشئ لنفسه کی خرابی لازم آتی ہے کہ مظروف بھی عجمہ ہے اور ظرف بھی عجمہ ہے۔

جواب: العجمة صفت ہے جسکا موصوف اللغت محذوف ہے کی تو یہ ظرف اعتباری ہے

سوال: عجمہ صفت واقع نہیں ہو سکتا کیونکہ صفت محمول علی الموصوف ہوا کرتی ہے جب کہ یہاں عجمہ کا لغت پر حمل نہیں ہو سکتا یوں کہنا جائز نہیں اللغۃ عجمہ۔

جواب: شارح نے جواب دیا کہ العجمہ کے ساتھ یا نسبت کی لاحق کر دی جائے گی اب اسم منسوب ہو کر جو بمنزلہ مشتق کے ہو جائے گا اور حمل صحیح ہو جائے گا۔

قال الشارح بان توکن متحققۃ فی ضمن العلم -

مولانا جامی کی غرض سوال مقدر کا جواب دینا ہے۔

سوال: ہم آپ کو دکھاتے ہیں ایک لفظ ہے جو لغت عجم میں علم نہیں جیسے قالون لیکن اس کو غیر منصرف پڑھا جا رہا ہے دو سببوں کی وجہ سے علمیت اور عجمہ حالانکہ عجمہ کی شرط موجود نہیں۔

جواب: لغت عجم میں علم ہونے میں تعیم ہے خواہ وہ حقیقۃً علم ہو۔ جیسے ابواہیم۔ یا حکما علم ہو جس کی صورت یہ ہے کہ عربوں نے لغت عجم سے لفظ کو بغیر کسی تغیر و تبدل کے نقل کر کے اس کو علم بنا دیا جیسے قالون یہ لغت عجم کے اندر اسم جنس ہے ہر عمدہ چیز کو کہا جاتا ہے لیکن عربوں نے اس کو نقل کر کے بغیر کسی تغیر و تبدل کے نام رکھ دیا قاری کا اس مناسبت سے کہ اس کی قرابت بھی بہت عمدہ تھی اس کا نام قالون رکھ دیا تو یہ حقیقۃً لغت عجم میں علم نہیں لیکن حکمی ہے۔

قال الشارح و انما جعلت شرطاً -

مولانا جامی کی غرض سوال مقدر کا جواب دینا ہے۔

سوال: عجمہ کے لئے علمیت کی شرط کیوں لگائی ہے۔

جواب: دلیل اشراط یہ ہے کہ جب عجمی لفظ منتقل الی العرب ہوتا تو اس کا تلفظ عرب کے لئے دشوار ہوتا تو اس میں اہل عرب نقل کو دور کرنے کے لئے تغیر و تصرف کرتے حالانکہ نقل اور قوۃ کی بنا پر عجمہ غیر منصرف کا سبب بنتا اس میں علمیت کی شرط لگادی۔ تاکہ عجمہ تغیر و تبدل سے محفوظ ہو جائے جس سے اس کی قوت اور نقل باقی رہے گا۔

قال الشارح فعلى هذا لوسمی - شرط اولی کی انتفاء پر تفریح کا بیان کہ اگر لجام

سے کسی کا نام بھی رکھ دیا جائے تو منصرف ہوگا اس لئے کہ اگر اسمیں دو سبب موجود ہیں علمیت اور عجمہ لیکن عجمہ کے غیر منصرف ہونے کے لئے پہلی شرط کہ لغت عجم میں علم ہو خواہ حقیقۃً یا حکما وہ نہیں

پائی جاتی حقیقہ علم کا نہ ہونا تو ظاہر ہے اور حکماً بھی نہیں اس لئے عربوں نے نام رکھنے سے پہلے تغیر تبدیل کر دیا ہے کہ اصل میں لگام تھا پھر کاف کو جیم سے بدل دیا انجام ہو گیا۔
و شرطها الثانی: کہ الثانی نکال کر مولانا جامی نے مصداق بتا دیا۔

قال الشارح احد الامرین - مولانا جامی کی غرض سوال مقدر کا جواب دینا ہے۔

سوال: شرطها مبتداء ہے۔ تحرك الاوسط او الزيادة یہ مجموعہ خبر ہے اب شرط ثانی یہ ہوئی کہ تحرك الاوسط اور زائد علی الثلاثہ دونوں پائی جائیں حالانکہ ان امرین میں سے صرف ایک کا پایا جانا شرط ہے۔

جواب: دیا کہ خبر اس کے لئے احد الامرین ہے کہ ان دونوں میں کسی ایک کا پایا جانا اور لفظ او مانعة الخلو کے لئے ہے۔

الحرف: نکال کر شارح نے اشاریہ کر دیا کہ تحرك صفت ہے موصوف محذوف الحرف کی۔

قال الشارح ای علی ثلاثہ احرف - سوال مقدر کا جواب ہے جو گذر چکا ہے۔

قال الشارح ای الزیادہ علی ثلاثہ احرف -

مولانا جامی کی غرض سوال مقدر کا جواب دینا ہے۔

سوال: عجمہ کے لئے احد الامرین کو کیوں شرط قرار دیا۔

جواب: عجمہ کے لئے احد الامرین کو شرط قرار نہ دیا جائے تو وہ کلمہ ثلاثی ساکن الاوسط ہو گا جو کہ انتہائی غیف ہوتا ہے اور خفت معارض و مقابل ہوگی احد السببین کے اور عجمہ کو تاثیر سے روک دیتی ہے جس کی وجہ سے وہ غیر منصرف کا سبب نہیں بن سکتا۔ اسی وجہ سے عجمہ میں شرط لگادی احد الامرین کی تاکہ اس میں ثقل پیدا ہو جائے اور خفت زائل ہو جائے اور یہ منع صرف میں موثر بن سکے۔

قال الشارح فسوح منصرف هذا تفریح : مولانا جامی نے یہ صراحت کر دی کہ اس

عبارت سے صاحب کافیہ کی غرض شرط ثانی کو انتقاء پر تفریح کو بیان کرنا ہے کہ فسوح منصرف ہے کیونکہ بظاہر اس سے یہ معلوم ہوتا تھا کہ اس میں جب دو سبب موجود ہیں علیت اور عجمہ تو اس کو غیر منصرف ہی ہونا چاہئے لیکن اس میں چونکہ عجمہ کی جو شرط ثانی احد الامرین وہ یہاں پائی نہیں

جاتی اسی وجہ سے یہ منصرف ہے۔

قال الشارح هذا اختيار المصنف -

مولانا جامی کی غرض سوال مقدر کا جواب دینا ہے۔

سوال: کہ صاحب کافیہ نے شرط اول کی انتفاء پر تفریح کو بیان نہیں کیا۔ تو شرط ثانی کے انتفاء پر تفریح بیان کرنے کی کیا ضرورت تھی۔

جواب: مولانا جامی نے جواب دیا کہ صاحب کافیہ کی غرض یہاں پر تفریحات کو بیان کرنا نہیں بلکہ ایک مسئلہ اختلافیہ میں ماہو المختار کو بیان کرنا ہے اور اس میں چونکہ شرط ثانی کی انتفاء کی تفریح کو دخل تھا اس لئے ضمناً شرط ثانی کی انتفاء پر بھی تفریح بیان کر دی۔ باقی رہا

مسئلہ اختلافی: کیا ہے وہ یہ ہے کہ بعض نحاة علامہ جار اللہ زمخشری کا مذہب یہ ہے کہ نوح ہند کی طرح ہے۔ جس طرح ہند کا انصراف اور عدم انصراف دونوں جائز ہے اسی طرح نوح کو منصرف پڑھنا بھی جائز ہے غیر منصرف پڑھنا بھی جائز ہے۔

صاحب کافیہ اور محققین کا مذہب یہ ہے کہ نوح کا انصراف متعین ہے غیر منصرف پڑھنا جائز نہیں۔ **دلیل:** علامہ زمخشری کی کہ وہ عجمہ کو تانیث معنوی پر قیاس کرتے ہیں جس طرح ہند میں تانیث معنوی اور علیت کی وجہ سے اس کو منصرف پڑھنا بھی جائز ہے غیر منصرف پڑھنا بھی جائز ہے۔ باوجود یہ احد الامور ثلاثہ کی شرط نہیں پائی جاتی۔

دلیل کا جواب: مصنف اور محققین اس دلیل کا جواب یہ دیتے ہیں کہ تانیث معنوی پر عجمہ کو قیاس کرنا یہ قیاس مع الفارق ہے کیونکہ تانیث معنوی بنسبت عجمہ کے قوی ہے اس لئے کہ اس کی علامت مقدر ہے جو کبھی ظاہر بھی ہو جاتی ہے جیسے ہند اس کی تصغیر ہنیدہ آتی ہے اس میں تاء ظاہر ہو گئی ہے۔ اسی وجہ سے اس میں قدر قوت موجود ہے لہذا تانیث معنوی میں اگر وجوبی تاثیر کی شرائط نہ بھی ہوں تب بھی اپنے قوت کی وجہ سے علیت کے ساتھ مل کر جوازی طور پر کلمہ کو غیر منصرف بنا دے گی۔ بخلاف عجمہ کے وہ ایک امر معنوی ہے جس کی ظاہری کوئی علامت نہیں لہذا تانیث معنوی پر قیاس کرنا غلط ہوا لہذا نوح کو منصرف پڑھنا واجب ہے غیر منصرف پڑھنا جائز نہیں

قال الشارح فان قلت - سے مولانا جامی ایک سوال نقل کر کے قلنا کا

جواب دے رہے ہیں۔

سوال: ماہ وجودیہ غیر منصرف ہیں۔ جس میں ثلاثی ساکن الاوسط ہونے کے باوجود عجمہ کا اعتبار کیا گیا حالانکہ ابھی ماقبل میں آپ نے نوح میں ثلاثی ساکن الاوسط عجمہ کا اعتبار نہیں کیا تو پھر آپ ماہ اور جور کے اندر اس کا اعتبار کیسے کرتے ہیں۔

جواب: ماہ، جور میں عجمہ کا معتبر ہونا مستقل سبب ہونے کی حیثیت سے نہیں بلکہ اس میں دو سبب مستقل موجود ہیں۔ (۱) علمیت (۲) تانیث معنوی۔ البتہ عجمہ کا اعتبار صرف شرط ہونے کی حیثیت سے ہے۔ جس کی وجہ سے تانیث معنوی کو قوت مل جاتی ہے لہذا نوح میں عجمہ کا اعتبار نہ کرنا وہ مستقل سبب ہونے کی حیثیت سے تھا اور یہاں اعتبار کرنا شرط ہونے کی حیثیت سے ہے۔

قال الماتن وشترو ابراہیم ممتنع۔ شرط ثانی کے وجود پر تفریح کا بیان کہ شترو اور ابراہیم کا منصرف ہونا ممتنع ہے کیونکہ ان میں دو سبب موجود ہیں علمیت اور عجمہ اور عجمہ کے غیر منصرف سبب بننے کے لئے دونوں شرطیں موجود ہیں شترو ثلاثی متحرک الاوسط ہے یہ ایک قلعہ کا نام اور ابراہیم میں علمیت اور عجمہ ہے اور عجمہ کی غیر منصرف سبب بننے کے لئے شرطیں موجود ہیں کہ علم ہے اور احد الامرین میں سے زائد علی الثلاث ہے۔

قال الشارح انما خص التفریع باشرط الثانی۔

مولانا جامی کی غرض سوال مقدر کا جواب دینا ہے۔

سوال: صاحب کافیہ نے شرط ثانی کے انتفاء پر تفریح کو بیان کی ہے اور اس کے وجود پر بھی تفریح بیان کی لیکن شرط اول کے نہ تو انتفاء پر تفریح بیان کی ہے نہ وجود پر اس کی کیا وجہ ہے؟

جواب: مولانا جامی نے جواب دیا صاحب کافیہ کی غرض کوئی یہاں تفریحات کو بیان کرنا بلکہ یہاں پر مقصود ایک مسئلہ اختلافی میں ما هو المختار کو بیان کرنا ہے اس کا تعلق چونکہ شرط ثانی کے ساتھ تھا اس لئے اس ضمن میں تفریح کو بیان کر دیا ہے اور وہ مسئلہ اختلافی ماقبل میں گذر چکا ہے۔

قال الشارح انما قدم انصرافہ۔

مولانا جامی کی غرض سوال مقدر کا جواب دینا ہے۔

سوال: تمہارے پاس کیا دلیل ہے کہ علامہ ابن حاجب کی غرض مسئلہ اختلافیہ میں ما هو

المختار کو بیان کرنا ہے۔ تفریعات نہیں۔

جواب: اس لئے کہ اگر صاحب کافیہ کی غرض ماہو المختار کو بیان کرنا نہ ہوتی تو مصنف پہلے شرط ثانی کے وجود پر تفریح کو بیان کرتے اس کے بعد شرط ثانی کے انشاء پر تفریح بیان کرتے اس لئے کہ وجودی چیز اشرف اور مقدم ہوا کرتی ہے عدی سے تو صاحب کافیہ برعکس کر کے اشارہ کر دیا کہ میرا مقصود یہاں مسئلہ اختلافیہ میں ماہو المختار کو بیان کرنا ہے۔ تفریعات نہیں۔

قال الشارح و اعلم ان اسماء الانبياء۔ اس عبارت سے فائدہ کا بیان۔ مولانا جامی انبیاء کرام علیہم السلام کے ناموں کے انصراف اور عدم انصراف کے بارے میں بتانا چاہتے ہیں جس کا حاصل یہ ہے کہ چھ ناموں کے سوا تمام کے تمام غیر منصرف ہیں وہ چھ نام یہ ہیں۔

محمد ﷺ، صالح، شعیب، ہود، نوح، لوط

سوال: عزیز بھی تو ان چھ ناموں کے ماسوا ہے اور منصرف ہے تو لہذا چھ میں انحصار درست نہ ہوا۔

جواب: عزیز کے نبی ہونے یا نہ ہونے میں اختلاف ہے ان کے نبی ہونے پر مستقل دلیل موجود نہیں۔

سوال: شیث بھی ان چھ ناموں کے ماسوا ہے اور منصرف ہے تو پھر بھی انحصار چھ میں درست نہ ہوا۔

جواب: مولانا جامی کی غرض ان ناموں کو بیان کرنا ہے جو قرآن مجید میں ہیں اور شیث کا تذکرہ قرآن مجید میں نہیں۔ اور ان چھ ناموں کی منصرف ہونے کی وجہ کہ پہلے چار یعنی لفظ حمد، صالح، شعیب، ہود اس لئے منصرف ہیں کہ ان میں صرف ایک سبب ہے علمیت دوسرا سبب کوئی نہیں عجمہ بھی نہیں کیونکہ یہ عربی ہیں اور آخری دو یعنی نوح، لوط اس لئے منصرف ہیں کہ ان میں علمیت اور عجمہ پایا جاتا ہے لیکن عجمہ کے غیر منصرف کے سبب بننے کے لئے شرط ثانی احد الامرین نہیں پائی جاتی اس لئے ایک ہی سبب ہوا۔

قال الشارح وقيل ان هودا۔ ہود کے انصراف کے بارے میں ایک قول گذر چکا

ہے کہ یہ منصرف ہے۔ اس لئے کہ اس میں ایک سبب ہے فقط علمیت دوسرا قول کہ ہود نوح کی طرح ہے۔ نوح عجمہ کی شرط ثانی نہ پائے جانے کی وجہ سے منصرف ہے۔ اس طرح ہود بھی

اسماء

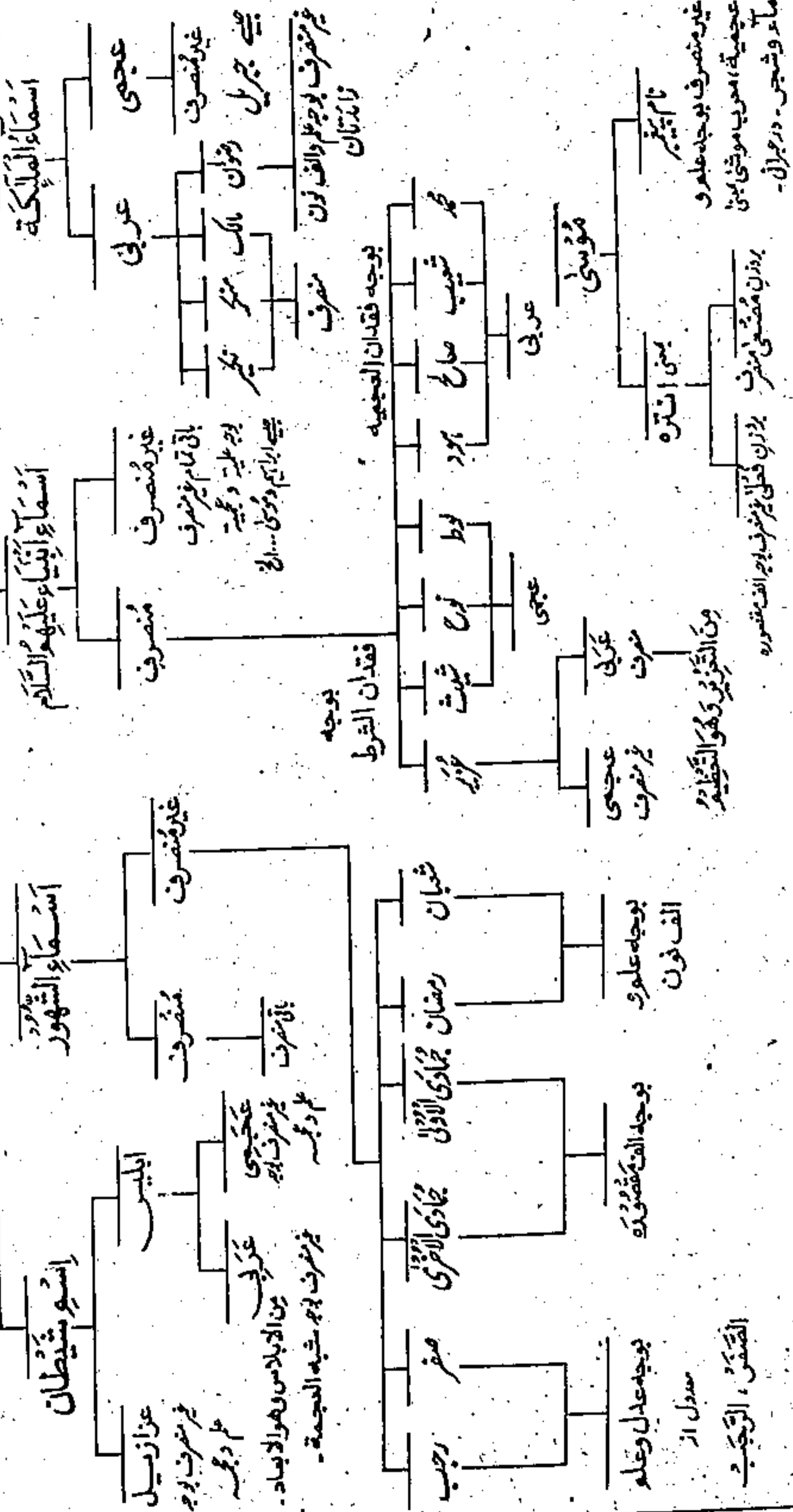

منصرف ہے مابعد میں جامی نے اس پر دو تائیدیں پیش کی ہے۔

پہلی تائید: کہ سیبویہ نے ناموں کے ذکر کرنے میں پہلے ہود کو ذکر کیا اور اس کے ساتھ نوح

کا ذکر کیا جن سے معلوم ہوتا ہے کہ جو وجہ انصراف نوح کی ہے وہی وجہ انصراف ہود کی ہے۔

دوسری تائید: تعریف سے بھی ہوتی ہے کہ ہود عجمی لفظ ہے کیونکہ عرب تو شروع ہوئے

ہیں اسماعیل سے اور ہود ان سے پہلے گزرے ہیں لہذا ہود عربی لفظ نہیں عجمی لفظ ہے اور

عجمہ کی شرط ثانی نہ پائے جانے کی وجہ سے منصرف ہے۔

سوال: صالح بھی تو اسماعیل سے پہلے گزرے ہیں یہ بھی عجمی ہوئے؟

جواب: ان میں عربیت فی الجملہ پائی جاتی تھی جیسا کہ قرآن مجید میں ہے علم آدم الاسماء کلبا۔

﴿ چھٹا سبب جمع ﴾

قال الماتن: ﴿ الجمع شرط صيغة منتھی الجموع بغير هاء ﴾

اسباب منع صرف میں سے چھٹا سبب جمع ہے۔ اس کا مختصر خلاصہ یہ ہے کہ جمع کی غیر منصرف

سبب بننے کے لئے دو شرطیں ہیں۔ ایک شرط وجودی ہے اور دوسری شرط عدلی ہے۔

شرط وجودی: یہ ہے کہ وہ جمع جمع منتھی الجموع کے وزن پر ہو اور جمع منتھی الجموع کا مقصودی وزن

یہ ہے کہ پہلے دو حرف مفتوح ہوں۔ تیسری جگہ پر الف علامت جمع اقصیٰ کی ہو اس کے بعد اگر

ایک حرف ہو تو مشدّد جیسے دو اب اگر دو ہو تو پہلا مکسور دوسرا حسب عامل جیسے مساجد اگر تین ہو تو

اول مکسور اور دوسرا حرف یاء ہوگی جیسے مصابیح۔

دوسری شرط سلبی: یہ ہے کہ جمع کے آخر میں تاء نہ ہو جو وقف کے وقت ہاء بن جائے آگے تفصیل

خود شرح میں آرہی ہے۔

قال الماتن: الجمع۔ سوال مقدر کا جواب

سوال: جمع کو اسباب منع صرف میں شمار کرنا درست نہیں اس لیے یہ ذات ہے جب کہ تمام

اسباب منع صرف از قبیل اوصاف اور اعراض ہیں۔

جواب: یہاں جمع سے مراد جمعیۃ الجمع ہے جو کہ وصف ہے۔

قال الشارح: وهو سبب قائم مقام۔ مولانا جامی اسباب منع صرف میں جمع کا ماہ

الامتياز کو بیان کیا ہے کہ جمع کی جمعیتہ تمھا ایک ہو کر دو علتوں کے قائم مقام ہے۔

قال الشارح شرط قيامه مقام السببين -

مولانا جامی کی غرض سوال مقدر کا جواب دینا ہے۔

سوال: آپ نے جمع کی شرط لگائی کہ منتھی الجموع کے وزن پر ہو حالانکہ رجال، مسلمون جمع تو ہیں لیکن منتھی الجموع والا وزن نہیں پایا جاتا۔

جواب: یہ شرط وجود جمع کے لئے نہیں بلکہ جمع کے قائم مقام دو سبب ہونے کے لئے ہے۔

قال الشارح وهي الصيغة التي كان اولها مفتوحا -

مولانا جامی کی غرض سوال مقدر کا جواب دینا ہے۔

سوال: آپ کے پاس کیا دلیل ہے کہ رجال اور مسلمون یہ صیغہ منتھی الجموع نہیں ہے ہم کہتے ہیں کہ یہ بھی جمع منتھی الجموع ہیں اس لئے کہ ان کی جمع دوبار بنائی گئی ہے۔

جواب: کہ منتھی الجموع کا ایک مخصوص وزن مراد ہے جو صیغہ اس وزن پر ہو گا وہ منتھی الجموع کہلائے گا اور یہ بات ظاہر ہے کہ رجال اور مسلمون اس وزن پر نہیں اور وہ وزن یہ ہے کہ پہلے دو حرف مفتوح ہوں تیسری جگہ الف علامت جمع اقصیٰ کی ہو جیسے دو اب اور اگر دو حرف ہو تو پہلا مکسور اگر تین ہو تو پہلا مکسور دوسرا یاء ساکن ہوگی جیسے مساجد اور مصابیح۔

قال الشارح وهي الصيغة التي لا تجمع جمع التفسير - منتھی

الجموع کی تعریف کا بیان۔ منتھی الجموع وہ جمع ہے جس کو توڑ کر دوبارہ جمع مکسر نہ بنائی جاسکے۔ اسی وجہ سے کہ اس کا نام جمع منتھی الجموع رکھا گیا ہے۔ منتھی مصدر میسی ہے بمعنی فعل مضارع اور الجموع سے مراد ما فوق الواحد ہے۔ مقصد یہ ہے کہ جمع منتھی الجموع وہ ہے جس پر جمع کی انتقا ہو پھر اس کی جمع مکسر جو کہ غیر صیغہ ہو وہ نہ بنائی جاسکتی تو اس جمع میں استحکام قوت پیدا ہو جائے گی اور غیر منصرف کا سبب بنے گی پھر ایک ہی سبب قائم مقام دو سبب کے بنے گی کیونکہ کبھی تو اس جمع میں تکرار پایا جاتا ہے جیسے کلب کی جمع اکلب اور اکلب کی جمع اکتالب اسی طرح اساور انا عیم اور کبھی حکماً تکرار جیسے مساجد اگرچہ ابتداء ہی بنائی گئی ہے مگر اکتالب کا ہم وزن ہے تو اس میں بھی یہ فرض کر لیا گیا کہ اس میں بھی تکرار پایا جاتا ہے تو یہ تکرار جمع قائم مقام دو سبب کے ہیں۔

قال الشارح فاما جمع السلامة - جمع تکسیر کی قید کے فائدہ کا بیان جس سے سوال مقدر کا جواب مقصود ہے۔

سوال: ہم یہ تسلیم نہیں کرتے کہ جمع اقصیٰ کے بعد جمع نہ بنائی جائے حالانکہ جمع مکسر سے جمع سالم بنائی جاتی ہے۔ جیسے ایام سے ایامین اور صواحب سے صواحبان۔

جواب: ہم نے جمع منتہی الجموع سے جوئی کی ہے وہ جمع تکسیر کی کی ہے۔ جمع سالم کی نہیں کہ جمع منتہی الجموع کے بعد جمع مکسر نہیں بنائی جاسکتی البتہ جمع سالم بن سکتی ہے۔

قال الشارح وانما اشترطت - وجہ اشراط کا بیان ہے برائے دفع مقدر۔

سوال: جمع کا دو سبب کے قائم مقام ہونے کے لئے صیغہ منتہی الجموع کی شرط کیوں لگائی ہے۔

جواب: یہ اس لئے شرط لگائی تاکہ جمع کا صیغہ تغیر تبدیل سے محفوظ ہو اور محفوظ ہونے کی وجہ سے اس میں قوت باقی رہے گی جس کی وجہ سے غیر منصرف کا سبب بن جائے گی۔

قال الماتن ﴿بغیر ہاء﴾

دوسری شرط عدی کا بیان۔ کہ جمع کے آخر میں تاء نہ ہو جو وقف کی حالت میں ہاء بن جائے

قال الشارح منقبلة - مولانا جامی کی غرض سوال مقدر کا جواب دینا ہے۔

سوال: آپ نے کہا جمع غیر منصرف کا سبب تب بنے گی جب کہ صیغہ منتہی الجموع بغیر ہاء ہو لہذا جمع الہاء ہو اس کو منصرف کہنا چاہئے حالانکہ فوارہ ہاء کے ساتھ جمعیت بھی صیغہ منتہی الجموع ہے لیکن بغیر ہاء والی شرط ہیں پائی جاتی تو اس کو منصرف پڑھنا چاہیے حالانکہ یہ غیر منصرف ہے مولانا جامی نے اس کے دو جواب دیئے۔

جواب اول: بغیر ہاء میں ہاء سے مراد وہ ہاء ہے جو تاء سے بدلی ہوئی ہو اور فوارہ کی ہاء اصلیہ ہے بدلی ہوئی نہیں۔

جواب ثانی: بغیر ہاء میں جو ہاء ہے اس سے مراد تاء ہے لیکن مطلقاً تاء نہیں بلکہ وہ تاء جو

حالت وقف میں ہاء بن جاتی ہے۔ پہلے اور دوسرے جواب میں فرق یہ ہوا کہ پہلے جواب میں

ہاء حقیقت پر مبنی ہے اور دوسرے جواب میں ہاء سے مراد تاء ہے لیکن اس تاء نے بھی حالت وقف

میں ہاء بن جانا ہو تو اس کو جو ہاء کہا گیا ہے یہ مجازاً بشرافیہ کے طور پر ہے۔

قال الشارح انما اشترط كونها -

مولانا جامی کی غرض سوال مقدر کا جواب دینا ہے۔

سوال: کہ جمع میں بغیر ہاء کی شرط کیوں لگائی۔

جواب: بغیر ہاء کی شرط اس لئے لگائی تاکہ جمع کی جمعیت میں فتور پیدا نہ ہو کیونکہ جو جمع مع الہاء ہو وہ مفردات کے ہم وزن ہو جاتی ہے تو اس کی جمع میں قوت نہیں رہتی ضعف اور فتور آ جاتا ہے۔ جیسے فرزانه یہ جمع ہے اور یہ ہم وزن ہے کراہیت اور طواغیت کے تو اس مشابہت کی وجہ سے جمعیت میں نقصان آیا حالانکہ جمع میں قوت چاہئے کیونکہ یہ ایک سبب دو سبب کے قائم مقام بنتی ہے

قال الشارح ولا حاجة الى اخراج نحو مدائنی -

مولانا جامی کی غرض سوال مقدر کا جواب دینا ہے۔

سوال: جمع کے اندر دو شرطیں لگائی گئی ہیں۔ (۱)۔ منتهی الجموع کا صیغہ ہو (۲)۔ بغیر ہاء

ہو۔ یہ دونوں شرطیں مدائنی میں موجود ہیں لیکن اس کے باوجود یہ منصرف ہے اس سے معلوم ہوا کہ مدائن کی منصرف پڑھنے کی وجہ یا نسبت کا لحوق ہے تو چاہیے تھا مصنف ایک قید مزید ذکر کر دیتے اور یوں فرمادیتے کہ بغیر ہاء و بغیر یا، النسبة تو شرط عدمی دو ہو جاتی اس سے مدائنی خارج ہو جاتا۔

جواب: دو لفظ مستعمل ہے کلام عرب میں (۱)۔ مدائن بغیر یا نسبت کے (۲)۔ یا نسبت کے

ساتھ مدائنی پہلا تو غیر منصرف ہے وہ جمع ہے مدینہ کی اور دوسرا لفظ مدائنی جو یا نسبت کے ساتھ ہے یہ تو ہے ہی مفرد ایک شہر کا نام ہے۔ جب یہ جمع نہیں بلکہ مفرد ہے تو اس کو خارج کرنے کی ضرورت ہی نہیں۔

سوال: ہم یہ تسلیم نہیں کرتے کہ مدائنی مفرد محض ہو اس لئے کہ مدائنی اصل میں جمع تھا بعد میں

شہر کا علم ہو گیا تو مدائنی میں جمع اصلی ہے اور جمع اصل غیر منصرف کا سبب بنتی ہے جس طرح

حضا جو میں جمع اصلی کا اعتبار کر کے غیر منصرف پڑھا جاتا ہے۔

جواب: ہم آپ کی یہ بات تسلیم کرتے ہیں کہ مدائن اصل کے اعتبار سے جمع ہے لیکن جب

اس میں علمیت آگئی تو جمعیت باطل ہو گئی ہے اور اس کے آخر میں یا نسبت کی لاحق ہو گئی تو

جمعیت میں اور زیادہ ضعف پیدا ہو گیا اس لئے کہ یاء نسبت کا لُحوق مفرد کے آخر میں ہوا کرتا ہے

حل الشارح **فعلم مما سبق** - مولانا جامی کی غرض سوال مقدر کا جواب دینا ہے۔

سوال: اما فراز نے میں اما استنافیہ ہے یا تفصیلیہ اور دونوں بنانا غلط ہے استنافیہ تو اس لئے نہیں بن سکتا کہ وہ کتاب کے شروع میں ہوا کرتا ہے جب کہ یہ وسط کتاب میں آ رہا ہے اور اما تفصیلیہ اس لئے نہیں بن سکتا کہ وہ اجمال کے بعد آیا کرتا ہے اور ما قبل میں کوئی اجمال ہی نہیں۔

جواب: یہ اما تفصیلیہ ہے باقی رہی یہ بات کہ ما قبل میں اجمال نہیں تو اس کا جواب یہ ہے کہ صراحتاً اگرچہ اجمال نہیں لیکن بغیر ہاء سے اجمال مفہوم ہوتا ہے کہ صیغہ منقحی المجموع دو قسم پر ہیں۔ (۱) بغیر ہاء کے (۲) ہاء کے ساتھ۔ تو اما فراز نے سے جمع منقحی المجموع مع الہاء کے حکم کی تفصیل بیان کی جا رہی ہے کہ یہ منصرف ہوگا اور جمع منقحی المجموع بغیر الہاء غیر منصرف ہوگا جیسے مساجد اور مصابیح۔

حل الشارح **مثال لما بعدہ** - مولانا جامی کی غرض سوال مقدر کا جواب دینا ہے۔

سوال: کہ کتاب میں مقصود مسائل کا ذکر ہے نہ کہ امثلہ کا بیان کرنا اور مثال تو صرف مثل لہ کی توضیح کے لئے آتی ہے تو یہاں صرف ایک ہی مثال کافی تھی دو مثالیں کیوں ذکر کی ہیں۔

جواب: چونکہ یہاں مثل لہ متعدد تھے اس لئے مثالیں بھی متعدد دیں جو کہ اختصار کے خلاف نہیں۔ اول مثال مساجد یہ اس جمع کی مثال ہے کہ جس الف جمع کے بعد دو حرف ہوں اور مصابیح اس جمع کی مثال ہے کہ الف جمع کے بعد تین حرف ہوں۔

سوال: اما فراز نے مبتدا ہے فمنصرف خبر ہے حالانکہ مبتداء خبر میں مطابقت کا ہونا ضروری ہے تذکیر و تانیث کے اعتبار سے تو لہذا مصنف یوں عبارت ذکر کرتے تاکہ مطابقت ہو جاتی اما فراز نے فمنصرفہ۔

جواب اول: فراز نے سے قبل مضاف (نحو) محذوف ہے اب تقریر یہ ہوگی اما نحو فراز نے فمنصرف اور مولانا جامی و امثالہا یہ لفظ نکال کر یہ بتا دیا کہ صرف فراز نے ہی منصرف نہیں بلکہ منقحی المجموع کے وہ صیغے جو مع الہاء ہوں وہ تمام کے تمام منصرف ہونگے۔

متن دو حصا علما للضبع غیر منصرف صاحب کافہ اس عبارت سے

ایک سوال کا جواب دینا چاہتے ہیں جس سے پہلے دو قاعدے جان لیں۔

قاعدہ ۱: کلمۃ کے غیر منصرف ہونے کے لئے ضروری ہے کہ اس میں سبب مع الشرائط موجود ہوں یعنی سبب بھی موجود ہو اور سبب کی شرائط بھی موجود ہوں فقط سبب کا موجود ہونا کافی نہیں اور اسی طرح فقط شرائط کا موجود ہونا بھی کافی نہیں۔

قاعدہ ۲: جمعیت اور علمیت میں تضاد ہے کہ یہ دونوں کبھی بھی جمع نہیں ہو سکتے کیونکہ علم شئی معین پر دلالت کرتی ہے جب کہ جمع ما فوق الائنین پر بولی جاتی ہے اب سوال کا حاصل یہ ہے۔

سوال: کہ حضاجر جمع ہے حضر کی بمعنی عظیم البطن پھر اس کو جمع سے نکال کر نام رکھ دیا ایک بچو کا۔ جس میں مناسبت یہ ہے کہ بچو بھی عظیم البطن ہوتا ہے تو جب علم بن گیا تو بقاعدہ ثانیہ جمعیت باطل ہو گئی البتہ جمع ملتہمی المجموع کی شرط وہ موجود ہے کہ وزن ملتہمی المجموع والا ہے لیکن بقاعدہ اولیٰ کہ محض شرائط کا ہونا کافی نہیں تو لہذا جب نفس جمعیت ختم ہو گئی تو اس کو منصرف پڑھنا چاہئے حالانکہ یہ غیر منصرف ہے۔

جواب: ہم تسلیم کرتے ہیں کہ اس سے فی الحال جمعیت سے ختم ہو چکی ہیں اور ہم بھی جمعیت حالیہ کی وجہ سے غیر منصرف نہیں کہتے بلکہ جمعیت اصلیہ کی وجہ سے اس لیے کہ اس کی اصل وضع علم کے لئے نہیں تھی بلکہ اس کی وضع جمعیت کے لئے ہے۔ جواب کا حاصل یہ ہوا کہ جمع دو قسم پر ہے (۱)۔ جمع اصلی (۲)۔ جمع حالی۔ اور اس جمع میں تعمیم ہے کہ خواہ وہ جمع اصلی ہو یا جمع حالی ہو وہ غیر منصرف کا سبب بنتی ہے لہذا حضاجر اگرچہ جمع حالی نہیں لیکن جمع اصلی ہونے کی وجہ سے غیر منصرف کا سبب ہے۔

قال الشارح فالمعتبر فی منع صرفہ۔

مولانا جامی کی غرض سوال مقدر کا جواب دینا ہے۔

سوال: متن کی عبارت سے لانا منقول عن الجمع سے بظاہر یہ معلوم ہوتا ہے حضاجر کے غیر منصرف کا سبب نقل عن الجمع ہے تو اس سے لازم آیا کہ غیر منصرف کے اسباب ہونے کے بجائے دس ہو جائیں گے۔

جواب: حضاجر کا غیر منصرف ہونا جمعیت اصلیہ کی وجہ سے ہے نقل عن الجمع کی وجہ سے نہیں۔

قال الشارح فان قلت - مولانا جامیؒ سوال نقل کر کے جواب دینا چاہتے ہیں۔

سوال: حضاجر کو غیر منصرف بنانے کے لئے جمعیت اصلیه کا اعتبار کرنے کی ضرورت نہیں کیونکہ اس میں مستقل دو سبب موجود ہیں۔ (۱)۔ علمیت (۲)۔ تانیث معنوی۔
تانیث معنوی اس لئے کہ حضاجر یہ علم ہے ضج کا اور ضج مؤنث ہے ضبعان کی۔

جواب: قلنا سے مولانا جامیؒ نے جواب دیا کہ اس میں علمیت اگرچہ موجود ہے لیکن مؤثر نہیں اگر مؤثر ہوتی تو بعد از تنکیر حضاجر منصرف ہو جاتا حالانکہ یہ ہر حالت میں غیر منصرف رہتا ہے۔ لہذا علمیت کا اس میں اعتبار نہیں ہے تو جمعیت اصلیه کا اعتبار کرتے ہوئے اسے غیر منصرف پڑھا جاتا ہے نیز آپ نے کہا کہ اس میں تانیث معنوی ہے اس کو بھی ہم تسلیم نہیں کرتے اس لئے ہم تسلیم نہیں کرتے ہیں اس لئے کہ حضاجر تو ضج کا علم جنس ہے خواہ مذکر ہو یا مؤنث۔

قال الشارح و انما اکتفى المصنف -

مولانا جامیؒ کی غرض سوال مقدر کا جواب دینا ہے۔

سوال: کہ جب جمع میں تعیم ہے کہ خواہ جمع اصلی ہو یا جمع حالی ہو تو پھر عنوان یوں قائم کرنا چاہیے تھا۔

الجمع شرطه ان یکون فی الاصل: جس طرح کے ما قبل میں وصف کے لئے کہا گیا ہے شرطه ان یکون فی الاصل تو یہاں یوں ہی کہتے تاکہ یہ کلام لاحق کلام سابق کے موافق بھی ہو جاتی۔

جواب: مولانا جامیؒ نے جواب دیا کہ صاحب کافیہؒ نے یہ عنوان اس لئے اختیار نہیں کیا تاکہ طلباء کرام میں غلط فہمی پیدا نہ ہو جائے کہ جس طرح وصف کی دو قسمیں ہیں۔ (۱)۔ وصف اصلی معتبر (۲)۔ وصف عارضی غیر معتبر۔ اسی طرح یہ وہم ہو سکتا تھا کہ جمع کی بھی دو قسمیں ہیں۔ ۱۔ جمع اصلی معتبر ۲۔ جمع عارضی غیر معتبر حالانکہ یہ تقسیم غلط ہے۔ اس لیے کہ جمعیت عارضہ کا سرے سے کوئی وجود ہی نہیں۔

قال الشارح و سراویل جواب عن سوال مقدر - مولانا جامیؒ یہاں سے

صاحب کافیہؒ کی غرض بیان کرنا چاہتے ہیں کہ سراویل سے صاحب کافیہؒ ایک سوال مقدر کا جواب

دینا چاہتے ہیں جس کی تقریر مولانا جامی نے آگے کی ہے۔

سوال: حضاجر میں تو آپ نے یہ تاویل کی۔ کہ جمع میں تعیم ہے خواہ جمع اصلی ہو یا جمع حالی ہو اس تاویل سے اس اشکال سے خلاصی پائی ہے لیکن فمماذا نقول فی سراویل اس لئے کہ سراویل میں نہ جمعیت اصلیہ ہے نہ جمعیت حالیہ البتہ زیادہ سے زیادہ اس میں یہ کہا جاسکتا ہے کہ اس میں صیغہ منتهی الجموع والا ہے لیکن ما قبل میں ہم بتا چکے ہیں محض شرائط کا پایا جانا کافی نہیں ہوتا نفس سبب کا پایا جانا بھی ضروری ہوتا ہے۔

جواب: مصنف نے اپنی عبارت سراویل سے اس کا جواب دیا جس جواب کی تقریر مولانا جامی نے فاجاب سے کی ہے۔ جس کا حاصل یہ ہے کہ سراویل کے انصراف اور عدم انصراف میں اختلاف ہوا بعض نحاۃ کے نزدیک سراویل منصرف ہے تو اس قول کے مطابق تو سرے سے اشکال ہی وارد نہیں ہوتا اور جمہور نحاۃ کا نظریہ یہ ہے کہ سراویل غیر منصرف ہے ان جمہور نحاۃ پر یہ اعتراض ضرور وارد ہوگا کہ جب اس میں جمعیت نہیں تو اس کو منصرف ہونا چاہئے تو اس کے جواب میں نحاۃ کے دو گروہ ہیں۔ (۱)۔ سیبویہ اور اس کے قبعین کا (۲)۔ مبرد اور اس کے قبعین کا **سیبویہ:** اور اس کے قبعین نے یہ جواب دیا کہ سراویل عجمی لفظ ہے اس میں نہ تو جمعیت اصلیہ ہے نہ جمعیت حالیہ ہے لیکن جب اس کو عربی کی طرف منتقل کیا گیا تو عربیت میں اس کے ہم وزن جتنے کلمات تھے وہ غیر منصرف پڑھے جارہے تھے جیسے مصایح، انا عیم تو حملاً علی موازنہ ان پر محمول کرتے ہوئے حکماً جمع جمع قرار دیکر غیر منصرف پڑھ دیا گیا۔ اس جواب کے اعتبار سے جمع پھرتی ہوگئی کہ جمع کی دو قسمیں ہیں جمع حقیقی اور جمع حکمی۔ اور دونوں سبب بنتی ہیں

قال الماتن وقیل ہی اسم عربی - نحاۃ کے دوسرے گروہ نے اس کا جواب دیا

کہ سراویل یہ لفظ عربی ہے اور اس میں اگرچہ جمعیت حقیقیہ نہیں پائی جاتی لیکن اس میں جمعیت فرضیہ ہے کہ اصل میں سراویل جمع تو نہیں لیکن جب یہ غیر منصرف پڑھا جا رہا تھا تو اس میں جمعیت کو فرض کر لیا گیا کہ یہ سراویل جمع سروالہ کی ہے بمعنی شلوار کا ایک ٹکڑا جس طرح کہ عمر میں عدل کو فرض کر لیا گیا کہ یہ معدول ہے عامر سے۔ اس جواب کے اعتبار سے بھی جمع میں تعیم کی گئی ہے کہ جمع غیر منصرف کا سبب ہے خواہ جمع حقیقی ہو یا تقدیری۔

قال الماتن واذ صرف فلا اشكال - اس پر سوال ہوگا۔

سوال: کہ سراویل کو منصرف پڑھا جائے تب بھی اشکال وارد ہوتا ہے۔ وہ اس طرح سراویل خود مفرد منصرف ہے لیکن اس کی وجہ سے انا عیم کی جمعیت میں فتور لازم آتا ہے کیونکہ جب وہ مفرد سراویل کے مشابہ ہوگی تو جس طرح فرزانه کراہیہ کے ساتھ مشابہت کی وجہ سے غیر منصرف سبب نہیں بن سکتا منصرف ہو چکا ہے تو انا عیم کا بھی منصرف ہونا لازم آئے گا۔

جواب: انا عیم جمع میں فتور لازم نہیں آتا کیونکہ یہ فتور اور نقصان تب لازم آتا جب یہ سراویل مفرد عربی کے ہم وزن ہو اور حالانکہ سراویل تو عجمی لفظ ہے

سوال: یہ جواب قول اول کے مطابق تو صحیح ہے لیکن قول ثانی کے مطابق صحیح نہیں کیونکہ سراویل قول ثانی کے مطابق عربی ہے۔

جواب: انا عیم، مصاییح کی جمع متاثر نہیں ہوتی کیونکہ جمعیت تو متاثر ہوتی جب وہ ایسے مفرد کے ہم وزن ہو جس کا وزن نادر نہ ہو۔ اور مفرد کا سراویل کے وزن پر ہونا نادر ہے اور قاعدہ ہے النادر کالمعدوم تو گویا کہ انا عیم، مصاییح مفرد کے وزن پر ہے ہی نہیں۔

قال الماتن و نحو جوار رفعا و جرا کقاضی

ما قبل سے ربط یہ ہے کہ ما قبل میں حضاجر اور سراویل کے حکم کا بیان تھا کہ جس میں جمع منتهی الجموع والا وزن تو ہے لیکن جمع نہیں اب اس لفظ کا حکم بیان کر رہے ہیں جس میں جمعیت تو ہے لیکن جمع منتهی الجموع والا وزن نہیں۔ جس کا حاصل یہ ہے کہ صاحب کافی نے کہا کہ جوار حالت رفعی اور جری میں قاضی کی مثل ہے۔

قال الماتن ای کل جمع منقوص علی فواعل - جوار کے ساتھ لفظ نحو لا

کر جس قاعدہ کی طرف صاحب کافی نے اشارہ کیا تھا مولانا جامی یہاں سے اس قاعدہ کو صراحتاً بیان کر رہے ہیں۔ جس کا حاصل یہ ہے کہ ہر وہ جمع منقوص جو فواعل کے وزن پر ہو۔ عام ازین کے وہ ناقص واوی ہو یا یائی ہو وہ حالت رفعی جری میں قاضی کی طرح ہے۔ ناقص واوی کی مثال دواعی جو جمع ہی داعیہ کی اور ناقص یائی کی مثال جوار ہے جو جمع جاریہ کی۔

قال الشارح رفعا و جرا ای فی حالة الرفع - مولانا جامی ترکیب بیان کرنا

چاہتے ہیں کہ یہ رفعاً و جراً ظرفیت کی بناء پر منصوب ہے۔

سوال: رفعاً و جراً نہ ظرف زمان ہے نہ ظرف مکان ہے تو اس کا ظرف بنا کیسے صحیح ہے۔

جواب: ان کا منصوب ہونا بناء بر ظرفیت بحذف مضاف ہے تقدیر عبارت یوں ہوگی۔ فسی

حالة الرفع و الجر۔

قال الشارح ای حکمہ حکم قاض۔

مولانا جامی کی غرض سوال مقدر کا جواب دینا ہے۔

سوال: جوار کو قاض کے ساتھ تشبیہ دینا صحیح نہیں اس لئے کہ مشبہ اور مشبہ بہ کے درمیان

مناسبت کا ہونا ضروری ہے جب کہ یہاں مناسبت نہیں۔ کیونکہ جوار جمع ہے اور قاض مفرد ہے

اور یہ بات ظاہر ہے کہ مشابہت الجمع بالمفرد باطل ہوا کرتی ہے

جواب: مولانا جامی نے جواب دیا یہاں تشبیہ باعتبار صیغہ کے نہیں بلکہ باعتبار حکم کے ہے کہ

جوار حالت رفع اور جر میں قاض کی طرح ہے۔

قال الشارح بحسب صورة۔ مولانا جامی کی غرض سوال مقدر کا جواب دینا ہے۔

سوال: باعتبار حکم کے بھی تشبیہ دینا درست نہیں کیونکہ قاض کا حکم بالاتفاق منصرف ہونا ہے جب

کہ جوار کا حکم انصراف علی سبیل الاختلاف ہے لہذا دونوں کا حکم ایک جیسا نہ ہوا تو حکم کے اعتبار

سے بھی تشبیہ درست نہیں ہوگی۔

جواب: یہاں تشبیہ فی الحکم بحسب الصورة مراد ہے یعنی جوار کا حکم قاض کی طرح ہے

باعتبار صورت کے کہ جو صورت قاض کی ہے حالت رفع اور جر میں ہے یہی جوار کی ہوگی۔

قوله فی حرف الیاء عنہ و دخول التنوین علیہ۔ سوال مقدر کا جواب۔

سوال: تشبیہ فی الحکم بحسب الصورة بھی درست نہیں کیونکہ جوار فواعل کے وزن پر

ہے اور قاض فاعل کی وزن پر ہے لہذا جوار کی صورت اور ہے اور قاض کی صورت اور ہے۔

جواب: صورة سے مادہ صورة باعتبار الوزن مراد نہیں بلکہ صورة باعتبار حذف الیاء و دخول

التنوین ہے۔ اب قاعدہ کا حاصل یہ ہوا کہ ہر وہ جمع منقوص جو فواعل کے وزن پر ہو وہ فعی اور

جری حالت حکم میں بحسب الصورة قاض کی طرح ہے۔ حذف یاء اور دخول تنوین میں۔ کہ جس

طرح قاض میں یاہ کو حذف کر کے تنوین کو داخل کرتے ہیں اسی طرح جوار میں بھی حالت رفعی اور جری میں یاہ کو حذف کر کے تنوین کو داخل کرتے ہیں حالت رفعی کی مثال جیسے جاء نسی جوار حالت جری کی مثال مردت بجوار۔

قال الشارح واما في حالة النصب - علامہ ابن حاجب نے تو حالت رفعی اور

جری کا حکم بیان کیا تھا لیکن حالت نصبی کو بیان کر دیا۔ حالت نصب کا حکم یہ ہے کہ حالت نصب میں حذف یاہ اور ادخال تنوین نہ ہوگا یعنی جوار قاض کی طرح نہ ہوگا۔ بلکہ یاہ باقی رہے گی اور متحرک مفتوح ہوگی جیسے جوار ی غیر منصرف ہوگا کیونکہ اس صورتہ میں سبب بھی موجود ہے اور جمع منتہی الجموع کا وزن بھی موجود ہے لہذا حالت نصبی میں جوار ی کے غیر منصرف ہونے میں کسی قسم کا کوئی شک نہیں۔

قال الشارح فانه قد اختلف فيه -

مولانا جامی کی غرض سوال مقدر کا جواب دینا ہے۔

سوال: اس جگہ تو بحث انصراف اور عدم انصراف کی جاری تھی تو مصنف کے لئے مناسب یہی تھا کہ جوار کے انصراف اور عدم انصراف کے بارے میں بتاتے جب کہ مصنف نے طریقہ استعمال بیان کیا ہے انصراف اور عدم انصراف کو بیان نہیں کیا تو یہ اشغال بمالایعنی اور خروج عن البحث لازم آتا ہے۔

جواب: مصنف کا مقصود چونکہ اختصار تھا جب کہ جوار کے انصراف اور عدم انصراف میں

اختلاف کثیر تھا اس لئے مصنف نے طریقہ استعمال ذکر کیا اور انصراف اور عدم انصراف کے بیان کو ترک کر دیا۔ البتہ اس کی تفصیل مولانا جامی بیان کر رہے ہیں اس کی تفصیل یہ ہے کہ حالت رفعی اور جری میں جوار کے انصراف اور عدم انصراف میں اختلاف ہے جس میں تین مذہب ہیں۔

پہلا مذہب: زجاج نحوی اور اسکے تبعین کا کہ جوار اعلال سے پہلے بھی منصرف ہے اور اعلال کے بعد بھی منصرف۔

دوسرا مذہب: سیبویہ اور خلیل نحوی اور اس کے تبعین کا کہ یہ اعلال سے پہلے تو منصرف ہے لیکن اعلال کے بعد غیر منصرف ہے۔

تیسرا مذہب: امام کسائی اور اس کے قبعین کا ہے کہ اعلال سے پہلے غیر منصرف اور اعلال کے بعد بھی غیر منصرف۔ مولانا جامی فرماتے ہیں کہ اس اختلاف کا دار و مدار ایک اور اختلاف ہے وہ اختلاف یہ ہے کہ اعلال مقدم ہوتا ہے انصراف اور عدم انصراف پر یا انصراف اور عدم انصراف مقدم ہوتا ہے اعلال پر اس میں نحاۃ کے دو گروہ ہیں۔

بعض نحاۃ کا نظریہ یہ ہے کہ اعلال مقدم ہوتا ہے انصراف اور عدم انصراف پر۔

دلیل: کہ اعلال اور عدم اعلال کا تعلق مادہ کلمہ اور ذات کلمہ کے ساتھ ہے اور انصراف اور عدم انصراف کا تعلق کلمہ کے صفات اور احوال کے ساتھ ہے اور یہ بات ظاہر ہے کہ جس طرح ذات مقدم ہوتی ہے صفات پر اسی طرح متعلق بالذات مقدم ہوگا متعلق بالحال اور بالصفات پر لہذا اعلال مقدم ہوا انصراف اور عدم انصراف پر

بعض نحاۃ کا نظریہ: یہ ہے کہ انصراف اور عدم انصراف مقدم ہے اعلال پر۔

دلیل: کلمہ کا اولاً تلفظ کیا جاتا ہے ثانیاً دیکھا جاتا ہے کہ یہ کلمہ اعلال کا تقاضا کرتا ہے یا نہیں اگر کرتا ہے تو اعلال کر دیا جاتا ہے اگر تقاضا نہ کرے تو اعلال نہیں کیا جاتا۔ اور یہ بات ظاہر ہے کہ جب کلمہ کا تلفظ کیا جائے گا تو وہ انصراف اور عدم انصراف کے اعتبار سے ہی ہوگا تو لہذا جب انصراف اور عدم انصراف کا تلفظ مقدم ہوا تو یہی انصراف اور عدم انصراف اعلال پر مقدم ہوگا۔ جن نحاۃ کے نزدیک اعلال مقدم ہوتا ہے انصراف اور عدم انصراف پر پھر انکی دو جماعتیں ہیں۔

(۱)۔ زجاج اور اسکے قبعین کا (۲)۔ سیبویہ اور اس کے قبعین کا

قولہ مذہب بعضهم الی ان الاسم منصرف۔

پہلا مذہب زجاج کا: اور اس کے قبعین کے مذہب کی تفصیل جس کا حاصل یہ ہے کہ جواد حالت رفعی اور جرمی ہر دونوں میں منصرف ہے اس لئے کہ ان کے نزدیک اعلال مقدم ہے انصراف اور عدم انصراف پر لہذا حالت رفعی جاء تنی جواد اصل میں جوار فی تنوین کے ساتھ ہوگا

قال الشارح بناء علی ان الاصل فی الاسم۔

سوال: جب تمہارے نزدیک اعلال مقدم ہے انصراف اور عدم انصراف پر تو پھر اعلال سے قبل جوار فی کو منصرف کیوں پڑھتے ہو۔

جواب: اصل اسماء میں انصراف ہے اس لئے اعلال سے پہلے منصرف پڑھا جائے گا۔

تعلیل: جوارٹی ضمہ یاء پر ثقیل تھا اس کو گرا دیا۔ یا التقاء سا کینین ہوا تنوین اور یاء کے درمیان تو یاء کو گرا دیا تو جوار رہ گیا بعینہ یہی تعلیل حالت جری میں ہوگی اب اعلال کے بعد جوار کو بھی منصرف پڑھا جائے گا۔ اس لئے کہ جوار میں اعلال کے بعد جمعیت تو ہے لیکن جمعیت کا وزن باقی نہیں بلکہ مفرد سلام، کلام کے ہم وزن ہو گیا۔

قال الشارح ذهب بعضهم الى انه بعد الاعلال -

دوسرا مذهب سیبویہ کا: اور اس کے متبعین کا کہ جوار اعلال سے پہلے منصرف ہے اس لئے کہ اصل اسماء میں منصرف ہونا ہے لیکن اعلال کے بعد غیر منصرف ہے اس لئے کہ اعلال کے بعد جوار میں نفس جمعیت بھی موجود ہے اور اس کی شرط صیغہ ^{منتہی} الجموع والی وہ بھی موجود ہے لہذا یہ غیر منصرف ہوگا اعلال کے بعد۔

سوال: اس میں صیغہ ^{منتہی} الجموع کیسے ہے اس کو تو بعد اعلال جوار پڑھا جاتا ہے۔

جواب: یہاں پر یاء مقدر ہے اور مقدر بمنزلہ مفوظ کے ہوتا ہے گویا کہ یاء لفظوں میں موجود ہے لہذا جب وزن جمع کا موجود ہے اس لئے اسے غیر منصرف پڑھا جائے گا۔

قال الشارح لهذا لا يجرى الاعراب -

مولانا جامی کی غرض سوال مقدر کا جواب دینا ہے۔

سوال: مقدر کے بمنزلہ مذکور ہونے پر کیا دلیل ہے؟

جواب: دلیل یہ ہے کہ اعراب (راء) پر جاری نہیں ہوتا اگر اعراب (راء) پر جاری ہوتا تو اس کو حالت رفعی میں جواراً پڑھتے تو معلوم ہوا کہ اعراب کسی اور حرف پر جاری ہے وہ (یاء) ہے گویا کہ یاء مذکور ہوئی لہذا ان کے نزدیک جوار پر اعلال سے پہلے تنوین ممکن کی ہے۔

قال الشارح والتنوين فيه عوض -

مولانا جامی کی غرض سوال مقدر کا جواب دینا ہے۔

سوال: جب اعلال کے بعد جوار غیر منصرف ہے تو اس پر تنوین کیسے آئی ہے۔

جواب: یہ تنوین ممکن کی نہیں بلکہ تنوین عوض کی ہے اور غیر منصرف پر جس تنوین کا داخل ہونا متمنع

ہے وہ تنوین ممکن کی ہے۔

قال الشارح عوض عن الیاء - مولانا جامی کی غرض سوال مقدر کا جواب دینا ہے۔

سوال: جوار کی تنوین عوض ہے تو اس کا معوض عنہ کیا چیز ہے؟

جواب: اس کے بارے میں دو قول ہیں۔

(۱)۔ یہ تنوین یاء کی حرکت کے عوض ہے جو حرکت گر گئی ہے۔

(۲)۔ یہ تنوین خود یاء کا عوض ہے۔

تذکرہ: ان دونوں زجاج اور سیبویہ کے مذہب کے درمیان فرق یہ ہوگا کہ زجاج کے نزدیک

جوار حالت رفعی جری میں اعلال سے پہلے بھی منصرف تھا اعلال کے بعد بھی منصرف ہے اور

دونوں صورتوں میں تنوین ممکن کی ہے لیکن سیبویہ کے نزدیک اعلال سے پہلے تو منصرف ہے لیکن

اعلال کے بعد غیر منصرف ہے اور قبل از اعلال تنوین ممکن کی ہے اور تعلیل کے بعد تنوین عوض کی

ہے لیکن دونوں کا اس بات میں اتفاق ہے کہ اعلال مقدم ہوتا ہے انصراف اور عدم انصراف پر۔

قولہ فی لغت بعض العرب -

تیسرا مذہب کسانئ کا: کہ انصراف اور عدم انصراف مقدم ہوتا ہے اعلال پر تو ان کا

مذہب یہ ہے کہ جوار حالت جری میں تو حالت نصھی کی طرح ہے۔ کہ جس طرح حالت نصھی

میں غیر منصرف ہے اسی طرح حالت جری میں بھی غیر منصرف ہے۔ اس لئے کہ غیر منصرف کی جر

نصب کے ساتھ پڑھی جاتی ہے تو یہاں پر بھی نصب کے ساتھ پڑھی جائے گی۔ یوں پڑھا

جائے گا مردت بجواری چونکہ یاء پر فتح ثقیل نہیں اس لئے اعلال نہیں کریں گے اور اس میں چونکہ

جمعیت بھی ہے اور اس کی شرط صیغہ منتهی الجموع بھی ہے تو غیر منصرف پڑھا جائے گا باقی رہی

حالت رفعی تو قبل از اعلال تو غیر منصرف ہوگا کہ اس کو جوارئ بغیر تنوین کے پڑھینگے کیونکہ ان

کے نزدیک انصراف اور عدم انصراف مقدم ہے اعلال پر۔ پھر تعلیل ہوئی جوارئ ضمہ یاء پر ثقیل

تھا اس کو گرا دیا اس کے عوض تنوین لے آئے۔ التقاء ساکنین کی وجہ سے یاء گر گئی تو جوار رہ گیا۔

اب قبل از اعلال تو غیر منصرف ہے۔ لیکن بعد از اعلال دو قول ہیں۔ اگر یاء محذوفہ کا اعتبار کیا

جائے جیسا کہ سیبویہ نے اس کا اعتبار کیا ہے تو جوار بعد از اعلال غیر منصرف ہوگا۔ اور اگر یاء

محذوفہ کا اعتبار نہ کیا جائے بلکہ نسیا منسیا ہو جائے جیسا کہ زجاج نے اس کا اعتبار نہیں کیا اس صورت میں غیر منصرف ہوگا یا تو بعد از اعلال جوارِ امام کسائی کے نزدیک منصرف ہوگا۔ ان کے نزدیک حالت جری میں اعلال نہیں۔ فقط حالت رُفعی میں اعلال ہے۔

مسئلہ: محذوف اور مقدر میں فرق یہ ہے کہ محذوف لفظ اور نیت دونوں میں ساقط ہو جاتا ہے اور جو مقدر ہوتا ہے نیت میں باقی رہتا ہے صرف لفظوں میں ساقط ہوتا ہے۔ پھر محذوف کی دو صورتیں ہیں۔ (۱)۔ علی الدوام ساقط ہوں جس کو نسیا منسیا کہا جاتا ہے جیسے ید، دم

۲۔ لا علی الدوام ساقط ہو یعنی اعلال موجود ہے تو ساقط جیسے قاضی، داع ورنہ نہیں

﴿ساتواں سبب ترکیب﴾

قال الماتن ﴿الترکیب شرطہ العلمیۃ﴾ اسباب منع صرف میں سے

ساتواں سبب ترکیب ہے۔ ترکیب کے غیر منصرف سبب کے لئے دو شرطیں ہیں۔ (۱)۔ وجودی (۲)۔ سلبی۔ وجودی شرط یہ ہے کہ علمیت ہو، سلبی یہ ہے کہ مرکب اسنادی اور اضافی نہ ہو تفصیل شرح میں ہے۔

قال الشارح وهو صیورۃ۔ ترکیب کے معنی کا بیان ہے برائے دفع دخل مقدر۔

سوال: ركب، یو کب، نو کبیا متکلم کی صفت ہے اور غیر منصرف کے اسباب تو اسم کے اوصاف ہے متکلم کی صفت نہیں لہذا اس کو غیر منصرف کا سبب بنانا درست نہیں۔

جواب: یہاں ترکیب کا معنی ہے وہو صورۃ کلمتین یعنی دو یا دو سے زائد کلموں کا ایک کلمہ ہو جانا بشرطیکہ جس کی کوئی جزء حرف نہ ہو اور ترکیب کا یہ معنی اسم کی صفت ہے متکلم کی نہیں۔

قال الشارح فلا یرد النجم۔ ماقبل پر تفریح کا بیان ہے برائے دفع دخل مقدر۔

سوال: النجم اور بصویٰ جب یہ کسی کے نام ہو تو اس میں علمیت بھی ہے اور ترکیب بھی ہے لہذا ان کو غیر منصرف ہونا چاہئے حالانکہ یہ منصرف ہیں۔

جواب: من غیر حرفیۃ جزء کہ ترکیب سے مراد وہ ترکیب ہے جس میں حرف جزء نہ ہو اور ان مثالوں میں حرف جزء بن رہا ہے النجم میں الف لام ہے اور بصویٰ میں جزء ثانی یا نسبت کی ہے جو کہ حرف ہے۔

قال الماتنی شرطہ۔ ترکیب کے سبب بننے کے لئے دو شرطیں تھیں اس میں شرط اول کا بیان۔ شرط اول علمیت ہے۔

قال الشارح لیا من من الزوال۔ اس میں علمیت کی شرط کی علت کا بیان ہے برائے دفع دخل مقدر۔

سوال : ترکیب کے غیر منصرف سبب بننے کے لئے علم ہونے کی شرط کیوں لگائی ہے۔

جواب : اس لئے کہ علم حتی الامکان تغیر و تبدل سے محفوظ ہوتا ہے تو ترکیب میں یہ شرط لگا دی تاکہ یہ ترکیب زوال سے اور تغیر و تبدل سے محفوظ ہو جائے اور اس میں قوت پیدا ہو جائے اس لئے کہ ترکیب سبب ضعیف ہے کیونکہ اصل کلمات میں یہ ہے کہ ہر کلمہ مفرد مستقل ہو کسی کی طرف محتاج نہ ہو اور ترکیب جب بھی ہوگی تو وہ کسی نہ کسی عارضی وجہ سے ہوگی اور قاعدہ یہ ہے کہ العارض فی محل لزوال اور یہ بات ظاہر ہے کہ جو زوال کا اعتبار رکھے وہ کمزور ہوا کرتی تو غیر منصرف کا سبب نہیں بن سکتی اس لئے علمیت کی شرط لگا دی گئی تاکہ قوت بھی پیدا ہو جائے اور تغیر و تبدل سے بھی محفوظ ہو جائے۔

قال الشارح ان لا یكون باضافة۔ ترکیب کے سبب بننے کے لئے دوسری شرط کا بیان کہ ترکیب اضافی نہ ہو۔ لان الاضافت سے اس شرط کے لئے علت اور دلیل کا بیان ہے کہ ترکیب غیر منصرف سبب بننے کے لئے یہ شرط کیوں لگائی ہے۔

جواب : اس لئے کہ ترکیب اضافی بر مذہب جمہور غیر منصرف کو منصرف بنا دیتی ہے اور بر مذہب صاحب کافیہ منصرف کے حکم میں کر دیتی ہے جب ترکیب غیر منصرف کو منصرف کے حکم میں کر دیتی ہے تو وہ کیسے موثر ہو سکتی ہے عدم انصراف میں۔

قال الشارح ولا اسناد۔ دوسری شرط تھی کہ مرکب اضافی بھی نہ ہو اور مرکب اسنادی بھی نہ ہو۔ لانہ سے علت اشتراط کا بیان ہے برائے دفع دخل مقدر۔

سوال : ترکیب اسنادی غیر منصرف کی سبب کیوں نہیں بنتی۔

جواب : ماقبل میں یہ آپ نے شرط پڑھ لی ہے کہ ترکیب کے لئے علمیت شرط ہے اب وہ کلمہ مرکب اسنادی بھی ہو تو قاعدہ یہ ہے کہ وہ اعلام جو مشتمل بر اسناد ہوں وہ از قبیل مہیات ہوتے ہیں

جب یہ مہیات کے قبیل سے ہوئے تو غیر منصرف کا سبب نہیں بن سکتے کیونکہ انصاف اور عدم انصاف تو معرب کے قبیل سے ہے۔

قال الشارح فان القسمية - مولانا جامی کی غرض سوال مقدر کا جواب دینا ہے۔

سوال: اعلام مشتمل علی الاسناد مہیات کے قبیل سے کیوں ہوتے ہیں۔

جواب: تابط شراً یہ ایک جملہ جو اسناد پر مشتمل ہے جب اس کو کسی شخص کا نام رکھ دیا جائے تو مہی ہوگا معرب نہیں ہوگا اس لئے کہ جب بھی تابط شراً کا لفظ بولا جائے تو اس سے ایک خاص واقعہ کی طرف اشارہ کرنا مقصود ہوتا ہے اس واقع کی طرف اشارہ تب ہو سکتا ہے جب وہ مہی پڑھا جائے تاکہ یہ اپنی حالت پر رہے تغیر و تبدل نہ ہو اور جب اس کو معرب پڑھا جائے گا تو تغیر و تبدل کی وجہ سے حرکات آئینگی جس سے خاص واقعہ کی طرف اشارہ نہ ہوگا۔

تابط شراً کا معنی ہے بغل میں چھپایا شر کو۔ بعد میں ایک شیخ کا علم بن گیا اس کا واقعہ یہ ہے کہ ایک آدمی لکڑیوں کی گٹھری لیکر گھر آیا بیوی نے کھولا تو اس سے سانپ نکل آیا اس پر بیوی نے یہ جملہ تابط شراً بولا پھر اس کا نام مشہور ہو گیا اب ہر شریر کو کہا جاتا ہے۔

قال الشارح فان قلت - مولانا جامی سوال نقل کر کے جواب دینا چاہتے ہیں۔

سوال: جس طرح مرکب اضافی، مرکب اسنادی غیر منصرف کا سبب نہیں بن سکتی اس طرح مرکب عددی اور مرکب صوتی بھی غیر منصرف کا سبب نہیں بن سکتی۔ ان کی بھی نفی کرنی چاہئے تھی۔ اور یوں کہنا چاہئے تھا و ان لا یكون الجزء الثانی صوتاً ولا متضمناً بحرف العطف۔

جواب: مولانا جامی نے جواب دیا کہ مصنف چونکہ مہیات میں ان کے مہی ہونے کو بیان کر چکے ہیں۔ البتہ مرکب عددی کو صراحة اور مرکب صوتی کو کنایۃ۔ اس پر اکتفاء کرتے ہوئے یہاں ان کی نفی نہیں کی کہ طالب علم سمجھ لے گا۔ اور جب یہ مہی ہیں تو غیر منصرف کا سبب نہیں بن سکتے بخلاف ترکیب اسنادی کے اس کو مہیات میں بیان نہیں کیا اس کی وجہ سے اس کو یہاں صراحة بیان کیا

قال المانع بعلمک - اتفاقاً مثال کا بیان کہ بعلمک ملک شام میں ایک شہر کا نام ہے یہ غیر منصرف ہے اس میں دو سبب موجود ہیں علمیت بھی اور ترکیب بھی ہے۔

سوال: ترکیب تو صلیبی بھی غیر منصرف کی سبب نہیں بنتی تھی اس کو بھی خارج کرنا چاہئے تھا۔

جواب: مرکب توصیفی، مرکب اضافی میں داخل ہے کیونکہ دونوں میں جزء ثانی جز اول کی قید ہوا کرتی ہے۔

﴿ اٹھواں سبب الف نون زائدتان ﴾

قال السائق **الالف والنون الزائدتان ان كانتا في اسم فشرطه العلمية۔**

اسباب منع صرف میں آٹھواں سبب الف نون زائدتان ہے جس کا خلاصہ یہ ہے کہ الف نون زائدتان دو حال سے خالی نہیں ہوتا یا تو اسم کے آخر میں زائد ہوتے ہیں یا صفت کے آخر میں۔ اگر اسم کے آخر میں ہوں تو اس کی تاثیر کے لئے علمیت شرط ہے اور اگر صفت کے آخر میں ہو تو اس کے سبب بننے کے لئے شرط میں اختلاف ہے بعض کے نزدیک اس کی مؤنث فعلاۃ کے وزن پر نہ ہو اور بعض کے نزدیک اس کی مؤنث فعلی کے وزن پر ہو۔ لیکن مقصد دونوں فریقوں کا ایک ہے۔ کہ تاء تانیث کی نفی ہے۔

قال الشارح **المعدودتان من اسباب منع الصرف۔**

مولانا جامی کی غرض سوال مقدر کا جواب دینا ہے۔

سوال ۱: الف نون کو اسباب منع صرف میں شمار کرنا درست نہیں اس لئے کہ اسباب منع صرف تمام کے تمام از قبیل اوصاف ہیں جب کہ الف نون یہ از قبیل ذوات ہے۔

سوال ۲: حسان میں الف نون بھی موجود ہے اور علم بھی ہے تو اس کو غیر منصرف پڑھنا چاہئے حالانکہ یہ منصرف ہے۔

جواب: الالف والنون میں الف لام عہد خارجی ہے اس سے وہ الف لام مراد ہے جو غیر منصرف کے اسباب میں شمار ہوتے ہوں اور وہ الف نون زائدتان ہیں۔ لہذا دونوں سوال مندفع ہو گئے اول اس طریقے سے کہ الف نون کی ذات غیر منصرف کا سبب نہیں بلکہ زیادتی الف نون غیر منصرف کا سبب ہے اور زیادتی اوصاف میں سے ہے ایک وصف ہے لہذا سبب بنانا صحیح ہوا۔ اور دوسرا اشکال بھی مندفع ہو گا اس لئے کہ الف نون سے مراد الف نون زائدتان ہے اور حسان کا الف نون اصلی ہے زائدتان نہیں اسی لئے اس کا وزن فعال ہے جس

کا مادہ حسن ہے لہذا یہ منصرف ہوگا۔

قولہ تسمیان مضارعین - اصطلاح کا بیان ہے برائے دفع دخل مقدر۔

سوال: الف نون من قبیل الذوات ہے حالانکہ اسباب منع صرف تمام اوصاف کے قبیل سے ہیں لہذا الف نون کو غیر منصرف کے اسباب میں شمار کرنا درست نہیں۔

جواب: جس سے پہلے مولانا جامی نے ایک اصطلاح بیان کی ہے اس کو سمجھ لیں جس کا حاصل یہ ہے کہ وہ الف نون جو اسباب منع صرف سے ہے اس میں دو اصطلاح ہیں۔

(۱) - الالف و النون الزائدتان ان کو زائدتان اس لئے کہا جاتا ہے کہ یہ حرف زائد ہیں۔

(۲) الالف و النون مضارعتان باقی ان کو مضارعتان کیوں کہا گیا اس لئے کہ اس کی مضارعت

اور مشابہت ہے الف تانیف کے ساتھ امتناع دخول تائے تانیف میں۔ جس طرح الف

تانیف کے ہوتے ہوئے تائے تانیف کا داخل ہونا ممتنع ہے اسی طرح الف نون کے ہوتے

ہوئے تائے تانیف کا داخل ہونا ممتنع ہے خلاصہ یہ ہوا کہ پہلی اصطلاح سے یہ بات معلوم ہوئی کہ

اس میں وصف زیادة ہے۔ اور دوسری اصطلاح ہے یہ معلوم ہوا کہ ان میں وصف مضارعت

ہے باقی رہی بات ان کا غیر منصرف ہونا وصف زیادة کی وجہ سے ہے یا وصف مضارعت کی وجہ

سے ہے اس میں دو مذہب ہیں۔

کوفین کا مذہب: یہ ہے کہ الف نون کا غیر منصرف کا سبب ہونا وصف زیادة کی وجہ سے

بصرین کا مذہب: یہ ہے کہ ان کا غیر منصرف ہونا یہ وصف مضارعت کی وجہ سے ہے

بھر تقدیر ان کا غیر منصرف ہونا ذات کی وجہ سے نہیں بلکہ وصف کی وجہ سے ہے۔ ان دونوں مذہبوں

میں سے مولانا جامی کے نزدیک دوسرا مذہب راجح ہے کیونکہ مابعد میں شرط آ رہی ہے۔

انتفاء فعلانہ تو اس میں بھی تائے تانیف کے امتناع مراد ہے اور مذہب ثانی کے مطابق بھی

تاء تانیف کے دخول کا امتناع مراد ہے مذہب ثانی کے مطابق بھی تاء تانیف کا امتناع مراد

ہے تو مابعد کے ساتھ مناسبت کی بناء پر اس کو راجح قرار دیا۔

قال الشارح تم انھما متن کا حاصل یہ ہے صاحب کا فیہ نے ضابطہ بیان کیا ہے کہ الف

نون دو حال سے خالی نہیں۔ یا تو اسم میں پایا جائے گا یا صفت میں۔ اگر اسم میں پائے جائیں تو

انکے غیر منصرف کے سبب بننے کے لیے علمیت شرط ہے۔ اور اگر صفت میں پائے جائیں تو پھر سبب بننے کی شرط میں دو مذہب ہیں۔

پہلا مذہب: انتفاء فعلانہ شرط ہے یعنی اس کی مؤنث فعلانہ کے وزن پر نہ ہو۔

دوسرا مذہب: وجود فعلی شرط ہے یعنی اس کی مؤنث فعلی کے وزن پر ہو۔

قال الشارح یعنی بہ مولانا جامی کی غرض سوال مقدر کا جواب دینا ہے۔

سوال: اسم اور صفت کا تقابل صحیح نہیں۔ اس لیے کہ صفت بھی تو اسم ہوتی ہے۔ حالانکہ کلمہ او کا

تقاضا یہ ہے کہ دونوں کے درمیان تقابل ہو۔

جواب: یہاں اسم سے مراد وہ اسم نہیں ہے جو فعل اور حرف کے مقابلے میں ہوتا ہے بلکہ یہاں

اسم سے مراد وہ اسم ہے جو صفت کے مقابلے میں واقع ہوتا ہے اس لیے کہ وہ اسم فعل اور حرف کے

مقابلے میں ہو وہ دو قسم پر ہے۔ (۱) اسم محض۔ یعنی وہ اسم جو ذات بدون الوصف پر دلالت

کرتے۔ جیسے رجل، فوس، زید، عمر اس میں وصف کا بالکل دخل نہیں۔ (۲) وہ اسم جو ذات

مع الوصف پر دلالت ہو۔ جیسے ضارب، مضروب وغیرہ۔ قسم اول کو اسم محض اور قسم ثانی کو اسم صفت

کہتے ہیں۔ اب تقابل صحیح ہو جائے گا۔

شرطہ: ای الف والنون نکال کرہ ضمیر کے مرجع کو بیان کر دیا۔ کہہ ضمیر کا مرجع الف نون ہے۔

قال الشارح و افراد الضمیر مولانا جامی کی غرض سوال مقدر کا جواب دینا ہے۔

سوال: شرطہ کی ضمیر کے مرجع میں دو احتمال ہیں۔ (۱) اس کا مرجع الف نون زائدتان

ہو۔ (۲) اس کا مرجع اس ہو۔ اور یہ دونوں احتمال باطل ہیں۔ پہلا احتمال اس لیے باطل ہے کہ

راجع مرجع میں مطابقت نہیں رہتی۔ کیونکہ ضمیر مفرد کی ہے اور مرجع دو چیزیں ہیں۔ اور دوسرا احتمال

اس لیے باطل ہے کہ معنی فاسد بنتا ہے۔ اس طرح کہ معنی ہوگا اگر الف نون زائدتان اسم میں

ہوں تو اس کی شرط یہ ہے کہ وہ اسم علم ہو یہ غلط ہے اس لیے کہ رجلان، امرأتان، یہ اسم ہیں اور ان

کے آخر میں الف نون زائدتان ہے۔ حالانکہ یہ علم نہیں۔

جواب: دو احتمال درست ہیں۔ الف نون دو چیزیں ہیں لیکن حکماً شئی واحد ہیں کیونکہ بعد میں یہ سب واحد بنتے ہیں۔ اس لیے ضمیر مفرد کا لانا درست ہے۔

جواب ثانی: دوسرا احتمال بھی درست ہے اس لیے کہ علیت اس اسم کے وجود کی شرط نہیں ہے جس میں الف نون ہو بلکہ اس اسم کے غیر منصرف ہونے کی شرط ہے۔

قال الشارح تحقیقاً مولانا جامی کی غرض سوال مقدر کا جواب دینا ہے۔

سوال: جب الف نون اسم میں ہوں تو ان کے غیر منصرف میں مؤثر بننے کے لیے علیت کی شرط کیوں لگائی ہے۔

جواب: علی مذہب الکوفیین یہ شرط اس لیے لگائی تاکہ ان کی زیادتی کا لزوم متحقق ہو جائے۔ کیونکہ اعلام بقدر الامکان تغیر و تبدل سے محفوظ ہوتے ہیں۔

اور بصریین کے مذہب پر تقریر یہ ہوگی یہ شرط اس لیے لگائی تاکہ تائے تانیف کا دخول اس پر ممتنع ہو جائے۔ اور تانیف کے دو الفوں کے ساتھ مشابہت متحقق ہو جائے۔

قال الشارح اوکانتافی مولانا جامی کی غرض سوال مقدر کا جواب دینا ہے۔

سوال: صفة کا عطف ہے فنی اسم پر جس کا عامل کمانتا ہے اور انتفاء فعلاۃ یہ معطوف ہے العلمیت پر جس میں عامل معنوی ہے تو یہ عطف علی معمولین عاملین مختلفین کے قبیل سے ہے۔ حالانکہ قاعدہ ہے کہ جب دو اسموں کا دو مختلف عاملوں کے معمولوں پر عطف کے جائز ہونے کے لیے شرط یہ ہے کہ مجرور مقدم ہو۔ اور یہاں پر مجرور منصوب سے مقدم نہیں ہے بلکہ منصوب سے مؤخر ہے۔

جواب: یہاں پر صفة کا عطف فی اسم پر نہیں بلکہ یہ خبر ہے کانتا محذوف کی۔ اور انتفاء فعلاۃ یہ علمیت پر معطوف نہیں ہے بلکہ یہ خبر ہے مبتداء محذوف کی۔ جو کہ شرط ہے۔

قال الشارح یعنی امتناع مولانا جامی کی غرض سوال مقدر کا جواب دینا ہے۔

سوال: آپ نے الف نون زائدتان صفتی کی شرط انتفاء فعلاۃ ب لگائی ہے۔ ہم آپ سے

پوچھتے ہیں انتفاء فعلانہ بضم الفاء مراد ہے یا بفتح الفاء مراد ہے۔ اگر آپ کہیں فعلانہ بفتح الفاء مراد ہے تو پھر عربیان کو غیر منصرف ہونا چاہیے اس لیے کہ اس میں فعلانہ بفتح الفاء منثی ہے اس لیے کہ اس کی مؤنث عربیانہ بضم الفاء آتی ہے۔ اور اگر فعلانہ بضم الفاء مراد ہے تو پھر ندمان کو غیر منصرف ہونا چاہیے اس لیے کہ اس کی مؤنث فعلانہ بضم الفاء منثی ہے بلکہ اس کی مؤنث ندمانہ بفتح الفاء آتی ہے حالانکہ یہ دونوں منصرف ہیں۔

جواب: انتفاء فعلانہ سے نہ ہماری مراد بضم الفاء ہے اور نہ ہی بفتح الفاء مراد ہے بلکہ اس سے مراد یہ ہے اس کے آخر میں تاء تانیث کا دخول ممتنع ہوتا کہ تانیث بالالفین کے ساتھ مشابہت برقرار رہے۔ اور آپ کی پیش کردہ دو مثالوں کے آخر میں تاء تانیث کا دخول ممتنع نہیں۔

قال الشارح شرطه وجود فعلى مولانا جامی کی غرض سوال مقدر کا جواب دینا ہے۔

سوال: وجود فعلى یہ مقولہ ہے قیل کے لیے۔ حالانکہ مقولہ کے لیے جملہ ہونا ضروری ہوتا ہے اور وجود فعلى تو مفرد ہے جملہ نہیں۔

جواب: وجود فعلى یہ خبر ہے مبتداء محذوف کی۔ جو کہ شرطہ ہے پھر یہ مبتداء خبر مل کر جملہ بن کر مقولہ ہے۔

قال الصانع وقد قيل دوسرے مذہب کا بیان ہے۔ جس کا حاصل یہ ہے کہ اگر الفون زائدتان صفة میں ہوں تو ان کے منع صرف کا سبب بننے کے لیے شرط وجود فعلى اس لیے کہ جب اس کی مؤنث فعلى کے وزن پر ہوگی تو فعلانہ کے وزن پر نہ ہوگی۔ جس کی وجہ سے تانیث بالالفین کے ساتھ مشابہت برقرار رہ جائے گی جو کہ تاء تانیث کے دخول کے امتناع میں ہے۔

قال الصانع ومن ثم اختلف ومن اجل نکال کر مولانا جامی نے بتا دیا کہ من تعلیل یہ ہے اور یہ کتم ہے کتم نہیں۔ اب عبارت کا حاصل یہ ہے کہ جب شرط میں اختلاف ہو گیا تو اسی وجہ سے لفظ حمن کے انصراف اور عدم انصراف میں بھی اختلاف ہو گیا ہے جس میں دو قول ہیں۔

قول اول: جمع منصرف ہے۔ اس لیے کہ ان کے نزدیک شرط یہ تھی انتفاء فعلانہ وہ اس پائی

جاتی ہے۔ اس لیے کہ اس کی مؤنث رحمۃ نہیں آتی۔

قول ثانی: نیز رحمٰن منصرف ہے اس لیے کہ ان کے نزدیک شرط یہ تھی اس کی مؤنث فعلی کے وزن پر ہو۔ اور رحمٰن کی مؤنث ہے ہی نہیں۔ تو رحمی کے وزن پر کیسے آسکتی ہے۔

سوال: قول ثانی کے مطابق رحمٰن کو غیر منصرف ہونا چاہیے اس لیے کہ ان کے نزدیک وجود فعلی شرط تھی جس سے مقصود انتفاء فعلانہ ہے جیسا کہ مولانا جامی نے بیان کیا ہے۔ کیونکہ رحمان کے مؤنث فعلانہ کے وزن پر نہیں آتی لہذا جب قول ثانی کے مطابق شرط پائی جاتی ہے تو اس کو غیر منصرف ہونا چاہیے۔

جواب: بے شک دونوں قولوں کے مطابق انتفاء فعلانہ شرط ہے لیکن فرق ہے۔ قول اول کے مطابق انتفاء فعلانہ مطلقاً شرط ہے خواہ دلیل لفظی موجود ہو یا نہ ہو۔ اور قول ثانی کے مطابق وہ انتفاء فعلانہ شرط ہے جس پر دلیل لفظی موجود ہو۔ اور وہ دلیل لفظی وجود فعلی ہے اور رحمنیں قول ثانی کے مطابق اگرچہ انتفاء فعلانہ ہے لیکن اس پر دلیل لفظی موجود نہیں لہذا ان کے نزدیک یہ منصرف ہے۔

سوال الثانی: دون سکران مثال مطابقی کا بیان ہے۔ کہ سکوران دونوں مذہبوں کے مطابق غیر منصرف ہے کیونکہ دونوں مذہبوں پر شرط پائی جاتی ہے۔ اس لیے کہ اس کی مؤنث سکری آتی ہے سکرا نہ نہیں آتی۔ لہذا وجود فعلی والی شرط بھی پائی گئی اور انتفاء فعلانہ والی شرط بھی پائی گئی۔

سوال الثانی: دون ندمان مولانا جامی نے لفظ دون کا اضافہ کر کے حاصل عطف کو بیان کیا کہ جس طرح سکوران کے عدم انصراف میں کسی کا اختلاف نہیں اسی طرح ندمان کے انصراف میں بھی کسی کا اختلاف نہیں کہ یہ بالاتفاق منصرف ہے اس لیے کہ دونوں مذہبوں کے مطابق شرطیں نہیں پائی جاتیں۔ اس کی مؤنث ندمانہ آتی ہے ندمی نہیں۔

سوال: ندمان کو احترازی مثال بالاتفاق میں ذکر کرنا قاطع ہے کیونکہ یہ مذہب ثانی کے مطابق

غیر منصرف ہے۔ اس لیے کہ وجود فعلی کی شرط پائی جاتی ہے جس سے مقصود انتفاء فعلانہ ہے اور اس کی مؤنث ندمانہ نہیں آتی بلکہ ندمی آتی ہے۔

جواب: ندمان کے دو معنی آتے ہیں۔ (۱) ندمان معنی ندیم یعنی دوست، ساتھی۔ (۲) ندمان بمعنی نادم یعنی پشیمان۔ اور جب ندمان ندیم کے معنی میں ہو تو یہ بالاتفاق منصرف ہے اس لیے کہ اس کی مؤنث اس وقت ندمانہ کی وزن پر آتی ہے ندمی نہیں آتی۔ اور صاحب کافیہ نے اسی معنی کے اعتبار سے اس کو احترازی مثال میں بیان کیا ہے۔ لیکن جب ندمان بمعنی نادم کے ہو تو یہ بالاتفاق غیر منصرف ہے کیونکہ اس صورت میں اس کی مؤنث ندمی آتی ہے ندمانہ نہیں آتی۔

﴿ نواں سبب وزن فعل ﴾

قال المصنف ووزن الفعل صاحب کافیہ نواں سبب وزن فعل کو بیان کر رہے ہیں۔ جس کا حاصل یہ ہے کہ وزن فعل کے غیر منصرف کے سبب بننے کے لیے احد الامرین شرط ہے۔ (۱) اختصاص الوزن بالفعل (۲) یا اس کے شروع میں حروف اتین میں سے کسی ایسے حرف کی زیادتی ہو جو قابل للتاء نہ ہو۔

قال الشارح وهو کون الاسم مولانا جامی کی غرض سوال مقدر کا جواب دینا ہے۔

سوال اول وزن الفعل یہ تو فعل کی صفت ہے اور غیر منصرف کے اسباب تو اسم کی صفت ہیں تو وزن غیر منصرف کا کیسے سبب بن سکتا ہے۔ لہذا ان اسباب میں وزن فعل کو شمار کرنا غلط ہے۔

جواب وزن الفعل کا معنی ہے کون الاسم یعنی کسی اسم کا فعل کے وزن پر ہونا اور یہ بات ظاہر ہے کہ وزن فعل باین معنی اسم کی صفت ہے۔

سوال ثانی وزن کی اضافت جو بالفعل کی طرف ہے یہ اضافت لامی ہے اور اضافت لامی اختصاص کا فائدہ دیتی ہے۔ اب وزن فعل کا معنی ہوگا ایسا وزن جو فعل کے ساتھ مختص ہو۔ تو

اختصاص الوزن بالفعل یہ مفہوم ہو گیا وزن الفعل سے۔ لہذا صاحب کافیرہ کا ما بعد میں شرطہ ان یختص بالفعل کو ذکر کرنا مستدرک ہوا۔

جواب: یہاں اضافت لامی اختصاص کے لیے نہیں ہے بلکہ محض نسبت کے لیے ہے اور اضافت لامی کا نسبت کے لیے ہونا کلام عرب میں موجود ہے جیسے کہا جاتا ہے زید ابو خالد اس میں اب کی اضافت جو خالد کی طرف ہے یہ نسبت کے لیے ہے بالکل ایسے ہی یہاں پر وزن کی اضافت جو فعل کی طرف ہے یہ نسبت کے لیے ہے۔ اب وزن الفعل کا معنی یہ ہوگا۔ ایسا وزن جو فعل کی طرف منسوب ہو اور اوزان فعل میں سے شمار کیا جاتا ہو۔

قال الشارح فیہا مولانا جامی کی غرض سوال مقدر کا جواب دینا ہے۔

سوال: ہم یہ بات تسلیم نہیں کرتے کہ اختصاص الوزن بالفعل وزن فعل کے لیے شرط ہے۔ مثلاً ضرب اس کا وزن اسم میں بھی پایا جاتا ہے جیسے شجر، حجر۔

جواب: اختصاص الوزن بالفعل یہ وزن فعل کے وجود کے لیے شرط نہیں بلکہ اس کے منع صرف کا سبب بننے کے لیے شرط ہے۔

قال الشارح احد الامرین احد الامرین نکال کر مولانا جامی نے یہ بتا دیا کہ ما بعد میں اویکون یہ قضیہ منفصلہ حقیقیہ ہے یعنی وزن فعل کے سبب بننے کے لیے لاعلی التعین احد الامرین شرط ہے۔ امر اول اختصاص الوزن بالفعل۔ امر ثانی اگر اختصاص الوزن بالفعل نہ ہو تو پھر شرط یہ ہے کہ اس کے شروع میں حروف اتین میں سے کسی ایسے حرف کی زیادتی ہو جو قابل للتاء نہ ہو۔

قال الشارح اما ان یختص مولانا جامی کی غرض سوال مقدر کا جواب دینا ہے۔

سوال: اویکون کا عطف ہے مصنف کے قول ان یختص پر۔ اور قاعدہ ہے جب او حرف عطف کے ذریعے عطف کیا جائے تو معطوف علیہ کے شروع میں اما کالا نا اولی ہوتا ہے۔ اور جب اما کے ذریعے عطف کیا جائے تو معطوف علیہ کے شروع میں اما کالا نا واجب ہوتا ہے۔

اور یہاں پر او کے ذریعے عطف کیا گیا ہے تو صاحب کافیہ کو چاہیے تھا کہ وہ معطوف علیہ سے پہلے
اما کو لے آتے۔ الحاصل صاحب کافیہ نے اما کو کیوں ذکر نہیں کیا

جواب: جب او حرف عطف کے ذریعے عطف کیا جائے تو معطوف علیہ کے شروع میں اما کا
لانا اولی ہوتا ہے لیکن اما کا مذکور ہونا ضروری نہیں خواہ اما ملفوظ ہو یا مقدر ہو۔

قال الشارح فی اللغة العربیة مولانا جامی کی غرض سوال مقدر کا جواب دینا ہے۔

جس کی تقریر واما نحو بقیم سے مولانا جامی بیان کر رہے ہیں۔ عبارت کا حاصل یہ ہے کہ
اختصاص الوزن بالفعل مطلقاً شرط نہیں بلکہ لغت عرب میں شرط ہے۔

قال الشارح بمعنی انه مولانا جامی کی غرض سوال مقدر کا جواب دینا ہے۔

سوال: صاحب کافیہ نے اختصاص الوزن بالفعل کی شرط لگائی ہے۔ اب اس وزن فعل کے
بارے میں ہم سوال کرتے ہیں کہ وزن فعل اسم میں پایا جائے گا یا نہیں۔ اگر اسم میں پایا جائے تو
پھر یہ فعل کے ساتھ خاص نہ رہا کیونکہ خاصہ کی تعریف ہے ما یوجد فیہ ولا یوجد فی غیرہ۔
اور اگر اسم میں نہ پایا جائے تو پھر غیر منصرف کا سبب کیسے بنے گا۔

جواب: ان دو شقوں میں سے پہلی شق مراد ہے۔ باقی رہا آپ کا یہ سوال کہ اس صورت میں
اختصاص الوزن بالفعل باقی نہیں رہے گا۔ تو اس کا جواب یہ ہے کہ یہ اختصاص الوزن بالفعل یہ
اصل وضع کے اعتبار سے ہے۔ یعنی اصل اور ابتداء میں وہ وزن فعل میں پایا جائے پھر نقل کر کے
اسم میں پایا جائے۔

قال الشارح کشف علی صیغۃ الماضی المعلوم مولانا جامی کی غرض

متن کی مثال کی وضاحت بیان کرنا ہے اور مزید ایشیہ کو بھی پیش کرنا ہے جس کا حاصل یہ ہے
شکر یہ فعل ماضی معلوم کا صیغہ ہے جو ماخوذ ہے شکر سے۔ اور یہ وزن فعل ہی کے ساتھ
مختص ہے۔ پھر اس کو فعل سے نقل کر کے حجاج ابن یوسف کے گھوڑے کا نام رکھ دیا گیا۔ باقی
یعنی یہ بات کہ منقول عنہ اور منقول الیہ کے درمیان مناسبت کیا ہے۔ مناسبت یہ ہے کہ

نشمبر کا معنی ہوتا ہے دامن سمیٹ لینا۔ اور یہ ممکن ہے کہ وہ گھوڑا بہت تیز رفتار ہو جس کی وجہ سے اس کا سوار دامن کو سمیٹ لیتا ہو۔

وَكذالك بذر یہ بھی ماضی معلوم کا صیغہ ہے جو تبتذیر سے ماخوذ ہے اس کو اسم کی طرف نقل کر کے پیرز مزم کا نام رکھ دیا ہے۔ اور مناسبت منقول عنہ اور منقول الیہ کے درمیان یہ ہے کہ تبتذیر کا معنی ہوتا ہے فضول خرچی کرنا۔ اور جس طرح فضول خرچی میں کوئی روک ٹوک نہیں ہوتی اسی طرح پانی کے استعمال میں روک ٹوک نہیں ہوتی۔

عشر: یہ بھی وزن فعل کے ساتھ مختص تھا پھر اسم کی طرف نقل کر کے ایک ٹیلے کا نام رکھ دیا گیا اور مناسبت یہ ہے کہ نعیر کا معنی ہوتا ہے منہ کے بل گرنا تو چونکہ اندھیری رات میں چلنے والا بھی ٹیلے سے ٹکرا کر منہ کے بل گر پڑتا ہے۔

خضم: یہ مشتق ہے خضم سے۔ اس کو بھی فعل سے اسم کی طرف نقل کر کے ایک شخص کا نام رکھ دیا گیا ہے اور مناسبت یہ ہے کہ خضم کا معنی ہوتا ہے منہ بھر کے کھانا اور یہ شخص بھی منہ بھر کے کھاتا ہے اسی وجہ سے اس کا نام خضم رکھ دیا گیا۔ اور یہ شمر، بدر، عثر، خضم یہ چاروں علمیت اور وزن فعل کی وجہ سے غیر منصرف ہیں۔

قال الشارح **واما نحن بقم** مولانا جامی کی غرض سوال مقدر کا جواب دینا ہے۔

سوال: آپ کا یہ کہنا وزن فعل ابتداء اس میں نہیں پایا جاتا بلکہ فعل میں پایا جاتا ہے۔ پھر فعل سے منقول ہو کر اسم میں پایا جاتا ہے۔ اس کو ہم تسلیم نہیں کرتے۔ اس لیے کہ بقم جو کہ ایک خاص رنگ کا نام ہے اور شلم جو شام کی ایک جگہ کا نام ہے یہ دونوں ابتداء اسم میں پائے جاتے ہیں فعل سے نقل ہو کر نہیں پائے جاتے۔

جواب: یہ بقم اور شلم اسمائے عجمیہ سے نقل ہو کر پائے جاتے ہیں اور ہم نے جو شرط لگائی وہ اسمائے عربیہ کے لیے شرط لگائی ہے۔

قال الشارح **ومثل ضرب علی البناء** مولانا جامی نے لفظ مثل کا اضافہ کر کے حاصل

عطف کو بیان کیا ہے کہ ضرب معطوف ہے مصنف کے قول شمر پر۔ اور علی البناء سے مولانا جامی مثال کی وضاحت کر رہے ہیں جس کا حاصل یہ ہے کہ ضرب جب کسی شخص کا نام رکھ دیا جائے تو یہ علمیت اور وزن فعل کی وجہ سے غیر منصرف ہوگا اور اس میں وزن فعل کی شرط احد الامرین پائی جاتی ہے۔ کہ یہ ضرب بروزن فعل یہ فعل کے ساتھ مختص ہے پھر اس کو اسم کی طرف نقل کر کے نام رکھ دیا گیا ہے۔

قال الشارح وانما قيدنا مولانا جامی علی البناء المفعول کی قید کے فائدہ کو بیان کر رہے ہیں جس کا حاصل یہ ہے کہ ضرب اگر معلوم کا صیغہ ہو تو پھر یہ وزن فعل کے ساتھ مختص نہیں۔ کیونکہ یہ وزن اسماء میں ابتداء پایا جاتا ہے جیسے شجر، حجر۔ اسی وجہ سے مٹی للمفعول کی قید لگادی۔

قال الشارح اویکون غیر مختص مولانا جامی نے امر ثانی کو بیان کیا ہے اور غیر مختص سے یہ بتا دیا کہ مصنف کی عبارت میں کلمہ او انفصال حقیقی کے لیے ہے یعنی نہ تو دونوں کا ارتقاع ہو سکتا ہے اور نہ دونوں اجتماع ہو سکتا ہے۔ اگر اختصاص وزن الفعل بالفعل پایا جائے تو فہما ورنہ اس کے منع صرف میں مؤثر ہونے کی شرط یہ ہے کہ اس کے شروع میں حروف اتین میں سے کسی ایسے حرف کی زیادتی ہو جو قابل للتاء نہ ہو۔

قال الشارح ای فی اولہ ضمیر کے مرجع کا بیان ہے۔ جس میں دو احتمال ہیں۔ (۱) اولہ کی ضمیر کا مرجع وزن الفعل ہو۔ (۲) ماکان علی الوزن الفعل ہو۔ یعنی وہ اسم جو فعل کے وزن پر ہو۔ لیکن وزن الفعل کا مرجع ہونا مجازاً ہے اور ماکان علی الوزن الفعل کا مرجع ہونا حقیقتاً ہے اس لیے کہ حقیقت میں زیادتی اس اسم کے شروع میں ہوتی ہے۔

قال الشارح زیادة مولانا جامی کی غرض لفظ زیادة کے معنی کو بیان کرنا ہے جس کے دو معنی ہیں۔ (۱) زیادة یہ مصدری معنی میں ہو۔ اور یہ مضاف ہو جس کا مضاف الیہ لفظ حرف محذوف ہو۔ تقدیر عبارت یوں ہوگی زیادة حرف پھر مضاف الیہ کے عوض مضاف پر تنوین لائی گئی ہے۔ (۲) زیادة۔ یہ مصدر بمعنی اسم فاعل زائد کے ہو اور یہ صفت ہو موصوف محذوف کی جو کہ حرف

ہو۔ اب عبارت یوں ہوگی حرف زائد۔

فائدہ مولانا جامی کی عبارت میں حرف زائد کو مجرور پڑھیں گے ماقبل مجرور ہونے کی وجہ سے اور اس کو جر جوار کہتے ہیں اور متن میں اس کو مرفوع پڑھیں گے۔

قال الشارح کزیادۃ ای مثل دو باتوں کا بیان ہے۔ (۱) کزیادۃ میں کاف مشکبہ ہے جو صفت ہے زیادۃ کی۔ (۲) کزیادۃ میں ضمیر کے مرجع کا بیان ہے کہ ضمیر کا مرجع یا تو زیادۃ حرف ہے یا حرف زائد ہے اب حاصل معنی یہ ہوگا کہ امر ثانی یہ ہے کہ وزن فعل کے شروع میں یا ماکان علی وزن الفعل کے شروع میں حروف اتین میں سے کسی ایسے حرف کی زیادتی ہو جائے جو تاء کو قبول کرنے والی نہ ہو۔

قال الشارح غیر قابل ای حال ترکیب کا بیان ہے۔ کہ غیر قابل یہ اولہ کی ضمیر سے حال ہونے کی بناء پر منصوب ہے خواہ ضمیر کا مرجع وزن فعل ہو یا ماکان علی وزن الفعل ہو۔

قال الشارح لانه یشرح مولانا جامی کی غرض اشراط مذکور کی وجہ کو بیان کرنا ہے کہ غیر قابل لئنا کی شرط کیوں لگائی۔ جس کا حاصل یہ ہے کہ یہ تاء متحرکہ اسم کے ساتھ خاص ہے۔ لہذا اگر اسم قابل لئنا ہو تو وہ اوزان فعل سے خارج ہو جائے گا اور غیر منصرف کا سبب نہیں بن سکے گا۔

قال الشارح ولو قال مولانا جامی کی غرض مصنف پر دو اعتراض کرنے ہیں۔

سوال اول: جب لفظ اربع کسی مذکر کا نام رکھ دیا جائے تو یہ علیت اور وزن فعل کی وجہ سے غیر منصرف ہوگا۔ حالانکہ اس میں وزن فعل کے سبب بننے کے لیے شرط عدی غیر قابل لئنا نہیں پائی جاتی۔ کیونکہ یہ قابل لئنا ہے جیسے کہا جاتا ہے اربعة رجال لہذا مصنف کو چاہیے تھا کہ غیر قابل لئنا کے ساتھ قیاسا کی قید لگاتے جس سے یہ اعتراض وارد نہ ہوتا اس لیے کہ اربعة کے اندر تاء قیاسی نہیں ہے۔ لہذا اگر صاحب کافیہ قیاسا کی قید لگاتے تو اعتراض وارد نہ ہوتا۔

سوال ثانی: اسود وصف اصلی اور وزن فعل کی وجہ سے غیر منصرف ہے۔ حالانکہ یہ بھی قابل

للتاء ہے۔ اس لیے کہ مؤنث سانپ کو اسودہ کہا جاتا ہے۔ لہذا صاحب کافیہ اس اعتراض سے بچنے کے لیے ایک قید اور بڑھاتے باعتبار الذی امتنع من الصرف لاجلہ یعنی جس حیثیت سے اسم غیر منصرف ہے اسی اعتبار سے وہ قابل للتاء نہ ہو اور اسود کا قابل للتاء ہونا اس حیثیت کی وجہ سے نہیں جس حیثیت سے اسود غیر منصرف ہے۔ اس لیے کہ اسود کا غیر منصرف ہونا وصف اصلی کے اعتبار سے ہے۔ اور اس کا قابل للتاء ہونا یہ علبہ اسمیت کی وجہ سے ہے۔

قال المصنف **ومن ثم** امتنع سے وجود شرط پر تفریح کا بیان ہے اور وانصرف سے انعدام شرط پر تفریح کا بیان ہے جس کا حاصل یہ ہے کہ وزن فعل کے سبب بننے کے لیے شرط یہ تھی کہ اس کے شروع میں حروف اتین میں سے کسی ایک حرف کی زیادتی ہو جو قابل للتاء نہ ہو اسی وجہ سے احمر غیر منصرف ہے کیونکہ حرف اتین کی زیادتی بھی ہے اور غیر قابل للتاء بھی ہے اور بعمل غیر منصرف ہے کیونکہ اس کے شروع میں اگرچہ حرف اتین کی زیادتی پائی جاتی ہے لیکن یہ غیر قابل للتاء نہیں بلکہ تاء اس کے آخر میں لاحق ہو جاتی ہے جیسے اونٹنی کو کہا جاتا ہے ناقہ بعملہ۔

قال المصنف **وما علمية مؤثرة اذا نكر صرف** اس عبارت سے صاحب کافیہ کی غرض ایک ضابطہ کو بیان کرنا ہے۔ جس کا حاصل یہ ہے کہ ہر وہ اسم غیر منصرف جس میں علمیت مؤثرہ ہو عام ازیں کہ علمیت کا مؤثر ہونا بطور سمیت مع الشرطیۃ ہو یا بطور سمیت محضہ کے ہو ایسے اسم غیر منصرف کو جب نکرہ بنایا جائے گا تو بعد از تنکیروہ منصرف ہو جائے گا۔

باقی رہی یہ بات سمیت مع الشرطیۃ کا مطلب کیا ہے۔ وہ یہ ہے کہ علمیت مستقل سبب ہو اور دوسرے سبب کی سمیت کے لیے شرط بھی ہو۔

اور سمیت محضہ کا مطلب یہ ہے کہ علمیت مستقل سبب تو ہو لیکن دوسرے سبب کی سمیت کے لیے شرط نہ ہو۔

ضابطہ کا حاصل کل ما فیہ علمية مؤثرة اذا نكر صرف جس کی دلیل ایک قیاس

سے مرکب ہے۔

قیاس کا صغریٰ کل مافیہ علمیه مؤثره اذا نکر بقى بلا سبب او علی سبب واحد
قیاس کا کبریٰ فکل ما هکذا شانه فهو منصرف

نتیجہ فکل مافیہ علمیه مؤثره اذا نکر صرف۔ اس قیاس کا کبریٰ محتاج الی الدلیل نہیں ہے۔ کیونکہ وہ اسم جو بلا سبب ہو یا ایک سبب پر باقی رہ جائے تو وہ غیر منصرف تو نہیں ہو سکتا اس لیے کہ غیر منصرف کے لیے تو دو سبب کا ہونا ضروری ہے۔ البتہ قیاس کا صغریٰ دلیل کا محتاج ہے جس کو صاحب کافیہ نے لماتین سے بیان کیا ہے۔ جس کا حاصل یہ ہے ہر ایسا اسم غیر منصرف ہے جس میں علمیت مؤثرہ ہو وہ بعد از تنکیر کن کن صورتوں میں بغیر سبب کے یا ایک سبب پر باقی رہتا ہے۔ جس کی تفصیل یہ ہے ماقبل سے یہ بات معلوم ہو چکی ہے کہ علمیت کا اجتماع اسباب ثمانیہ باقیہ میں سے دو سببوں کے ساتھ تو بالکل ہوتا ہی نہیں وہ دو سبب یہ ہیں۔ (۱) وصف (۲) جمع۔ اب باقی اسباب ستہ رہ گئے جن کے ساتھ اجتماع ہوتا ہے لیکن چھ میں سے چار اسباب کے ساتھ علمیت کا اجتماع بطور سببیت مع الشرطیہ کے ہوتا ہے اور وہ چار سبب یہ ہیں۔ (۱) تانیث حاصل بالتاء خواہ تانیث لفظی ہو یا تانیث معنوی ہو۔ (۲) عجم (۳) ترکیب (۴) الف نون زائدتان۔ لہذا ایسا اسم غیر منصرف جس میں ایک سبب علمیت اور دوسرا سبب ان چار اسباب مذکورہ میں سے کوئی ایک ہو پھر اس کو نکرہ بنا دیا جائے تو یہ اسم غیر منصرف بلا سبب باقی رہ جاتا ہے کیونکہ علمیت جو مستقل سبب تھا وہ تنکیر کی وجہ سے ختم ہو گیا۔ اور دوسرے سبب کی سببیت کے لیے علمیت شرط تھی تو جب شرط ختم ہو گئی تو سببیت بھی ختم ہو گئی۔ اذافات الشرط فات المشروط۔ لہذا یہ اسم بغیر سبب کے باقی رہ جائے گا جیسے طلحہ کو نکرہ بنا دیا جائے تو یہ منصرف ہو جائے گا۔ باقی ان اسباب ستہ میں سے دو سبب رہ گئے۔ (۱) عدل (۲) وزن فعل۔ ان کے ساتھ علمیت کا اجتماع محض بطور سببیت کے ہوتا ہے۔ اگر ایسے اسم غیر منصرف کو جس میں ایک سبب علمیت ہو دوسرا سبب ان دو میں سے کوئی ایک ہو تو اس میں بعد از تنکیر ایک سبب باقی رہ جائے گا۔ اس لیے کہ علمیت جو مستقل سبب تھی وہ

علمیت

علمیت کا اسباب منع صرف کے ساتھ تعلق

مع

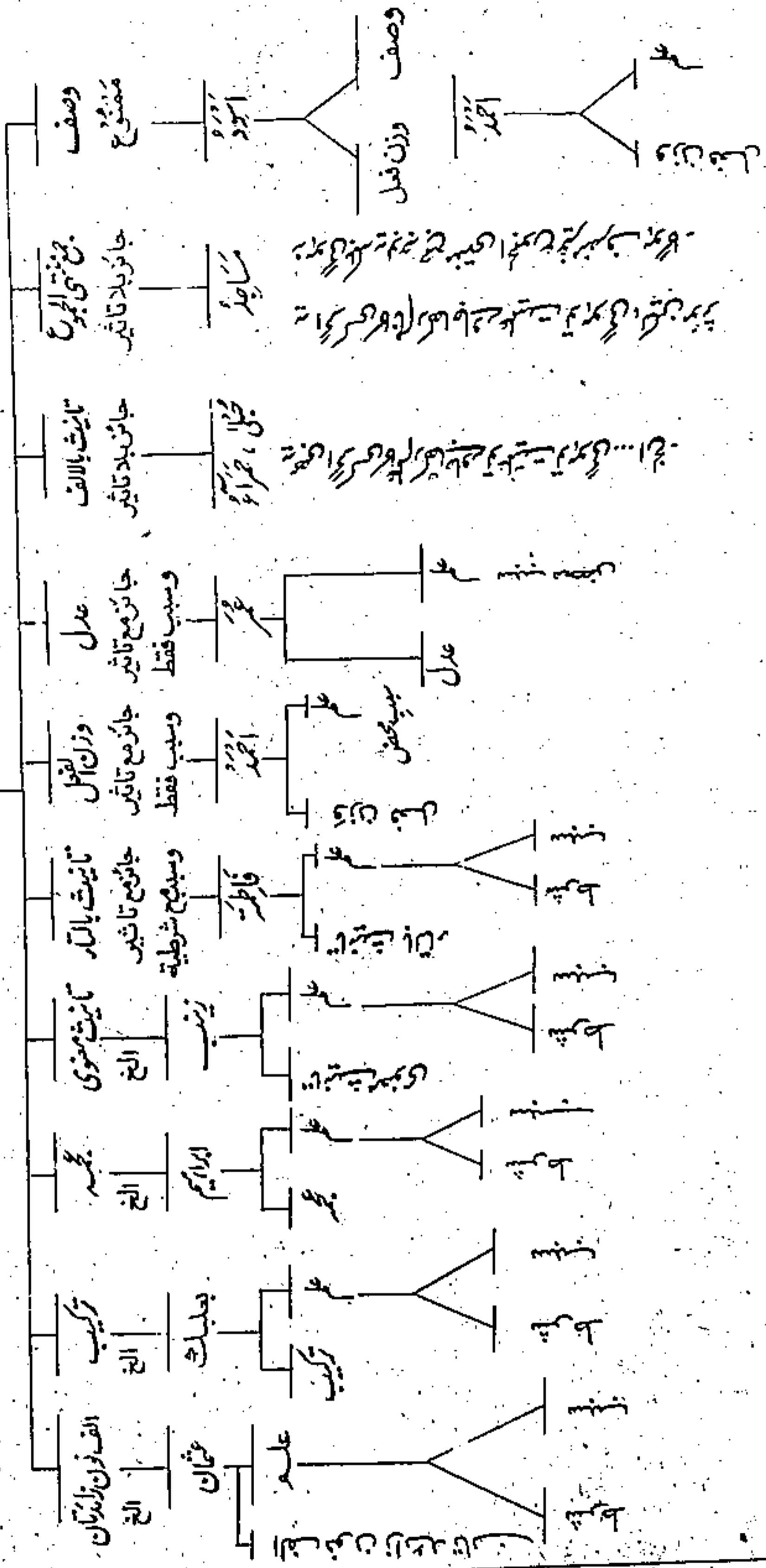

تکبیر کی وجہ سے ختم ہوگئی اور دوسرا سبب اپنے حال پہ باقی ہے کیونکہ اس کے لیے علمیت شرط نہیں تھی۔ تو یہ ضابطہ ثابت ہوا۔ کل مافیہ علمية مؤثرة اذا نکر صرف۔

قال الماتن وهو متضاد ان صاحب کافیه کی غرض سوال مقدر کا جواب دینا ہے۔

سوال: ممکن ہے کہ کوئی اسم غیر منصرف ایسا ہو کہ جس میں تین سبب پائے جاتے ہوں۔

(۱) علمیت (۲) وزن فعل (۳) عدل۔ جب ایسے اسم کو نکرہ بنا دیا جائے تو وہ نکرہ بننے کے بعد بھی غیر منصرف رہے گا اس لیے کہ تکبیر کے بعد دو سبب باقی رہ جاتے ہیں۔ (۱) عدل (۲) وزن فعل۔

جواب: عدل اور وزن فعل میں تضاد ہے یہ قطعاً جمع نہیں ہو سکتے۔ اس لیے کہ عدل کے اوزان

بحسب الاستقراء چھ میں بند ہیں۔ جس کو کسی فارسی نے شعر میں بند کیا ہے۔

اوزان عدل را بتامے توں شش شمر

فعل است ہم چوں اس فعل است چوں ثلث

دیگر فعال داں تو قطام و فلو سحر

اور ان اوزان میں سے کوئی وزن، وزن فعل نہیں ہے لہذا جب ان میں تضاد ہو اور قاعدہ یہ ہے کہ دو متضاد چیزیں ہرگز جمع نہیں ہو سکتیں۔

قال الشارح ای لا یوجد مولانا جامی نے یہ بتا دیا کہ یہ بیان تامہ ہے جس کو خبر کی ضرورت نہیں اور کان تامہ وجود کے معنی میں ہوتا ہے۔

قال الشارح ای کل اسم مولانا جامی کی غرض سوال مقدر کا جواب دینا ہے۔

سوال: مافیہ علمية مؤثرة اذا نکر صرف۔ یہ قضیہ مہملہ ہے اس لیے کہ مہموم اور خصوص

دونوں کا احتمال رکھتا ہے یعنی اس میں یہ بھی احتمال ہے کہ کل افراد مراد ہوں اور یہ بھی احتمال ہے

کہ بعض افراد مراد ہوں۔ اور قضیہ مہملہ عند المناطقة جزئیہ کے حکم میں ہوتا ہے اب عبارت کا حاصل

یہ ہوگا بعض اسم غیر منصرف تھوں فیہ علمية مؤثرة اذا نکر صرف۔ یہ مفہوم بالکل غلط ہے

خلاف واقع ہے۔

جواب: یہاں پر معام ہے اس سے مراد کل افراد ہیں۔ لہذا یہ قضیہ کلیہ ہوا۔ باقی رہا آپ کا یہ سوال کہ مہملہ عند المناطقہ جزئیہ کے حکم میں ہوتا ہے۔ اس کا جواب یہ ہے کہ مہملہ کی دو قسمیں ہیں۔ (۱) مہملۃ العلوم (۲) مہملۃ المحاورات۔ اور جو مہملہ جزئیہ کے حکم میں ہوتا ہے وہ مہملۃ المحاورات ہوتا ہے اور یہاں پر مہملۃ العلوم مراد ہے اور مہملۃ العلوم کلیہ کے حکم میں ہوتا ہے اس لیے کہ علوم میں تو قواعد کلیہ کا بیان ہوتا ہے۔

قال الشارح **تكون** مولانا جامی کی غرض سوال مقدر کا جواب دینا ہے۔

سوال: جب ما سے مراد کل اسم ہے تو فیہ کو اس کے متعلق کرنا صحیح نہ ہوگا اس لیے کہ متعلق فعل ہوتا ہے یا شبہ فعل ہوتا ہے اور کل اسم نہ تو فعل ہے اور نہ شبہ فعل ہے۔

جواب: یہاں کا فیہ متعلق محذوف ہے جو کہ تكون ہے۔ جس کا متعلق ہونا درست ہے

قال الشارح **فی منع الصرف** مولانا جامی نے بتا دیا کہ ناثر سے مراد تاثیر فی الذات اور تاثیر فی الوجود نہیں بلکہ ناثر سے ناثر فی منع الصرف مراد ہے۔

بالسببية المحضة: کہ علمیت کے مؤثر ہونے میں تعین ہے خواہ سمیت محضہ کے طور پر ہو جیسا کہ عدل اور وزن فعل میں ہوتا ہے یا سمیت مع الشرطیہ کے طور پر مؤثر ہو جیسا کہ چار اسباب میں ہوتا ہے۔ تانیث بالتاء وغیرہ میں۔

قال الشارح **واحتوز** مولانا جامی کی غرض یہ بتانا ہے کہ متن کے اندر مؤثرۃ کی قید احترازی ہے اس سے احتراز اس علمیت سے ہے جو تانیث بالالف مقصورہ والا الف المدودہ اور جمع غنتی الجموع میں ہے اس لیے کہ ان میں علمیت اگرچہ پائی جاتی ہے لیکن مؤثر نہیں ہوتی۔ کیونکہ وہ ایک ہی سبب و سببوں کے قائم مقام ہوتا ہے۔

قال الشارح **بان یؤل** یہ باء تصویر یہ ہے۔ جس سے مولانا جامی علم کو نکرہ بنانے کی صورت بیان کر رہے ہیں اور طریقہ بتا رہے ہیں۔ کہ علم کو نکرہ بنانے کی دو صورتیں اور دو طریقے ہیں۔ (۱) علم سے شخص معین نہ مراد لیا جائے بلکہ ایک جماعت جو سمات بعلم واحد اس کا ایک غیر معین

فرد مراد لیا جائے۔ مثلاً زید دس افراد کی جماعت کا نام ہو۔ اور یوں کہا جائے ہذا زید وراثت زیداً آخر اس میں دوسرا زید نکرہ ہے کیونکہ اس سے شخص معین مراد نہیں بلکہ زید نامی جماعت میں سے ایک فرد واحد غیر معین مراد ہے۔

(۲) علم سے فرد معین مراد نہ لیا جائے بلکہ علم سے مراد وہ وصف مشہور لی جائے جس کے ساتھ صاحب علم مشہور تھا جیسے کہا جاتا ہے نکل فرعون موسیٰ اس سے مراد لیا جاتا ہے نکل محق مبطل یعنی موسیٰ اور فرعون سے فرد معین نہ مراد لیا جائے بلکہ وہ وصف غیر مشہور مراد لیا جائے۔ وہ موسیٰ کے لیے وصف مشہور محق ہے اور فرعون کی وصف مشہور مبطل ہے۔

ای ظہر: معنی کو بیان کر دیا کہ تبین بمعنی ظہر کے ہے۔

حین بین: محل ظہور کا بیان ہے جس کا حاصل یہ ہے کہ جب ما قبل میں صاحب کافہ نے اسباب منع صرف اور ان کی تاثیر کی شرائط کو ذکر کیا اور کہا ما يقوم مقامهما الجمع والفا التانیث۔ تو اس سے معلوم ہوا کہ علمیت تانیث بالالف المقصورہ والالف المدودہ اور جمع بنتھی الجموع کے ساتھ پائی جاتی ہے لیکن مؤثر نہیں ہوتی اس لیے کہ ان میں سے ہر ایک دو سببوں کے قائم مقام ہے۔ اور جب کہا فلا تضرہ الغلبة تو اس سے معلوم ہوا کہ علمیت وصفیت کے ساتھ جمع نہیں ہو سکتی اور پھر جب تانیث حاصل بالتا وغیرہ کی تاثیر کے لیے علمیت کو شرط قرار دیا تو اس سے معلوم ہوا کہ علمیت اس کے ساتھ پائی جاتی ہے خود سبب بن کر اور دوسرے سبب کے لیے شرط بن کر بھی پائی جاتی ہے۔ اور پھر جب عدل اور وزن فعل کی مثالیں ذکر کیں تو اس سے معلوم ہوا کہ علمیت ان کے ساتھ جمع ہوتی ہے محض سبب بن کر

ای العلمیۃ: مولانا جامی نے ضمیر کے مرجع کی تعیین کر دی کہ انہا کی ضمیر کا مرجع العلمیۃ ہے

وذاک: مولانا جامی کی غرض ان اسباب کو شمار کرنا ہے جن کے ساتھ علمیت بطور سبب مع الشرطیت جمع ہوتی ہے اور وہ چار ہیں۔ تانیث بالتاء، عجمہ، ترکیب، الف نون زائدتان۔

قال الشارح استثناء مما بقی مولانا جامی کی غرض سوال مقدر کا جواب دینا ہے۔

سوال: جس سے پہلے ایک ضابطہ سمجھ لیں جس کا حاصل یہ ہے کہ جب حرف عطف کے بغیر امر واحد سے متعدد استثناء ہوں تو وہاں بدل الغلط ہوتا ہے جس کا معنی یہ ہوتا ہے یہاں مبدل منہ یعنی استثناء اول غلطی کے طور پر واقع ہوا ہے جو مستقوط عنہ کے حکم میں ہے۔ اور مقصود بدل یعنی استثناء ثانی ہے جیسے جب یہ کہا جائے جاء نی القوم الا زيدا الا عمروا۔ اس کا مطلب یہ ہوگا زید کا استثناء غلطی کی وجہ سے واقع ہو گیا مقصد تو صرف امر کا استثناء ہے۔ اب معنی یہ ہوگا قوم کی محبت سے زید مستثنی نہیں ہے بلکہ عمر مستثنی ہے۔

اب سوال کی تقریر یہ ہے کہ صاحب کافیہ کی عبارت میں امر واحد سے دو استثنیٰ واقع ہیں۔ (۱) الا ماہی شرط فیہ (۲) الا العدل ووزن الفعل۔ تو اس قاعدہ مذکورہ کا مطابق معنی یہ ہوگا علمیت اسباب ثمانیہ میں سے کسی ایک کے ساتھ مؤثر ہو کر نہیں پایا جاتا مگر عدل اور وزن فعل کے ساتھ اور یہ معنی خلاف واقع اور خلاف مفروض ہونے کی وجہ سے یقیناً غلط ہے۔

جواب: جس کا حاصل یہ ہے جس طرح یہاں استثناء دو ہیں اسی طرح مستثنیٰ منہ بھی دو ہیں۔ (۱) استثناء اول کا مستثنیٰ منہ مطلق سبب ہے جو اسباب ثمانیہ کو شامل ہے۔ جس کا معنی یہ ہے کہ علمیت مؤثر ہو کر جمع نہیں ہوتی اسباب ثمانیہ میں سے کسی ایک کے ساتھ۔ مگر جس کے لیے علمیت شرط ہو۔ اس سے چار اسباب کا استثناء ہو گیا۔ تانیث بالتاء، عجمہ، ترکیب، الف و نون زائدتان۔ باقی چار سبب رہ گئے۔ (۱) عدل (۲) وزن فعل (۳) وصف (۴) جمع۔ پھر ما بقی من الاستثناء الاول سے دوسرا استثناء کیا گیا ہے الا العدل ووزن الفعل۔ تو اس سے عدل اور وزن فعل کا استثناء ہو گیا اس لیے کہ علمیت مؤثر ہو کر ان کے ساتھ پائی جاتی ہے۔ جیسا کہ عمر اور احمد کے اندر وزن فعل اور علمیت ہے اور عمر میں عدل اور علمیت ہے۔ البتہ علمیت عدل اور وزن فعل کی تاثیر کے لیے شرط نہیں یعنی علمیت کے بغیر بھی یہ دونوں مؤثر ہوتے ہیں جس طرح کہ ثلث اور احمر میں دو سبب موجود ہیں۔ احمر میں وزن فعل اور وصف اور ثلث میں وصف اور عدل۔ یہ باوجود علمیت نہ ہونے کے غیر منصرف ہیں جس سے واضح ہو گیا کہ

علمیت ان کی تاثیر کے لیے شرط نہیں ہے۔

فلا یكون معهما : ماقبل پر تفریح کا بیان ہے۔ کہ جب عدل اور وزن فعل میں تضاد ہے تو علمیت کے ساتھ ان دو میں سے ایک پایا جائے گا۔ دونوں اکٹھے نہیں پائے جائیں گے۔

قال الشارح **شئى من الاموال دائر** مولانا جامی کی غرض سوال مقدر کا جواب دینا ہے۔

سوال : الا احدھما یہ استثناء ہے جس کا مستثنیٰ منہ ہو ضمیر ہے جو یکون فعل میں مستتر ہے اور اس ضمیر کے مرجع میں تین احتمال ہیں۔ (۱) ضمیر کا مرجع مطلق سبب ہو۔ جو کہ اسباب ثمانیہ کو شامل ہو۔ (۲) ضمیر کا مرجع احدھما یعنی عدل اور وزن فعل میں سے ایک ہو۔ (۳) اس کا مرجع عدل اور وزن فعل دونوں ہوں۔ اور یہ تینوں احتمال باطل ہیں۔

پہلا احتمال اس لیے باطل ہے کہ اگر مرجع مطلق سبب کو بنایا جائے تو معنی غلط بنتا ہے اس لیے کہ معنی یہ ہوگا اسباب ثمانیہ میں سے کوئی سبب علمیت کے ساتھ جمع نہیں ہوتا مگر عدم اور وزن فعل میں سے ایک کے ساتھ۔ اور یہ خلاف واقع ہے اور جھوٹ ہے۔ جس کی تفصیل گزر چکی ہے۔

دوسرا احتمال اس لیے غلط ہے کہ ضمیر کا مرجع اگر احدھما کو بنایا جائے تو استثناء الشئى عن نفسه اور استثناء الكل عن الكل کی خرابی لازم آئے گی۔

تیسرا احتمال اس لیے غلط ہے کہ اگر مرجع عدل اور وزن دونوں کو بنایا جائے تو راجع مرجع مطابقت نہیں رہتی۔۔

جواب : یکون کی ضمیر کا مرجع ہم ان تینوں کو نہیں بناتے یعنی نہ مطلق سبب کو بناتے ہیں اور نہ احدھما کو اور نہ مجموعہ کو بلکہ ضمیر کا مرجع ہم ایک ایسے امر کو بناتے ہیں جو عدل اور وزن فعل کا مجموعہ اور احدھما کے درمیان دائر ہے۔ اب اس صورت میں مستثنیٰ منہ عام بن جائے گا اور مستثنیٰ خاص۔ جس سے نہ کذب لازم آئے گا اور نہ ہی استثناء الشئى عن نفسه کی خرابی لازم آئے گی۔ اور یہ استثناء الخاص عن العام ہو جائے گا کہ مستثنیٰ منہ امر عام ہے جو صاحبین مذکورین کے مجموعہ کو بھی شامل ہے اور احدھما کو بھی۔ پھر ان دو صورتوں میں سے ایک صورت

احدھما کا استثناء کر لیا اور اس امر عام کو امر دائر اور مفہوم مرد سے تعبیر کیا جاتا ہے۔

قال المشرح ای لم یبقی من حیث

مولانا جامی کی غرض سوال مقدر کا جواب دینا ہے۔

سوال: یہ سوال بقی بلا سبب کے درمیان ہے کہ ہم یہ تسلیم نہیں کرتے کہ علیت کہ زائل ہونے سے سبب بالکل ختم ہو جائے مثلاً طلحہ کو جب نگرہ بنا دیا جائے تو بعد از تکمیر تانیف باقی رہ جاتی ہے۔ لہذا آپ کا بقی بلا سبب کہنا غلط ہے۔

جواب: ہماری مراد دوسرے سبب کے زائل ہونے سے یہ نہیں کہ ذات ہی باقی نہیں رہتی بلکہ ہماری مراد یہ ہے کہ دوسرے سبب کی سمیت زائل ہو جاتی ہے جس طرح طلحہ کو جب نگرہ بنا دیا جائے تو تانیف بیشک موجود رہتی ہے لیکن سبب اور مؤثر نہیں بنتی۔

ہذا: مولانا جامی کی غرض مباحث مذکورہ کے حفظ کرنے پر تنبیہ کرنا ہے۔

قال المشرح فقد قیل صاحب کافیہ کے قول وہما متضادان پر وارد ہونے والے اعتراض کو مولانا جامی نقل کر کے اس کے دو جواب ذکر کر رہے ہیں۔

سوال: صاحب کافیہ نے کہا کہ عدل اور وزن فعل میں تضاد ہے یہ دونوں جمع نہیں ہو سکتے ہم اس کو تسلیم نہیں کرتے بلکہ ہم آپ ایسی مثال دکھاتے ہیں جس میں عدل اور وزن فعل دونوں جمع ہیں جیسے اضمیت بروزن اضرب جو ایک جنگل کا نام ہے اس میں وزن فعل بھی ہے اور عدل بھی پایا جاتا ہے اس لیے کہ یہ اضمیت بروزن اضرب معدول ہے صمت بصمت بروزن نصر ینصر سے۔ حالانکہ قیاس اور قانون کا تقاضا یہ تھا کہ یہ اضمیت بروزن انصر ہو اس کا بروزن اضرب ہونا دلیل ہے اس بات کی کہ یہ اضمیت بروزن انصر سے معدول ہے۔

جواب اول: اضمیت میں عدل یقینی نہیں اس لیے کہ یہ ممکن ہے کہ یہ صمت بصمت بروزن اضرب بضوب سے ہو اگرچہ یہ مشہور نہیں لہذا جب اس کا اضرب بضوب سے ہونا ممکن ہے تو اس میں عدل کا پایا جانا یقینی نہ ہو۔

جواب ثانی: جس کو مولانا جامی نے وایضاً سے بیان کیا ہے۔ جس کا حاصل یہ ہے کہ اگر ہم اس بات کو تسلیم بھی کر لیں کہ اصمت کی اصل پائی جاتی ہے پھر ہم یہ کہتے ہیں کہ عدل کے پائے جانے کے لیے اتنی بات کافی نہیں کہ معدول عنہ کے وجود پر دلیل موجود ہو بلکہ اس کے لیے دو باتوں کا ہونا ضروری ہے۔ (۱) غیر منصرف عدل کے اعتبار کرنے کا تقاضا کرے۔ (۲) اس اصل اور معدول عنہ سے عدل کے اخراج کا اعتبار ہو۔ اور یہاں اصمت کا غیر منصرف ہونا عدل کے اعتبار کرنے کا تقاضا نہیں کرتا کیونکہ اصمت میں دو مستقل سبب پائے جاتے ہیں۔ (۱) علمیت۔ کہ یہ ایک جنگل کا نام ہے۔ (۲) تانیث معنوی ہے۔

قال الماتن وخالف سیبویہ الاخفش صاحب کافیہ کی عبارت کا حاصل یہ ہے۔ کہ جب احمر کی مثل کسی کا علم ہو اور اس کو نکرہ بنا دیا جائے بعد از تنکیر اس کے انصراف اور عدم انصراف میں اختلاف ہے سیبویہ اور اخفش کا۔ اخفش صاحب جمہور کے قول کے مطابق اس کو منصرف قرار دیتے ہیں اور سیبویہ اس کو غیر منصرف قرار دیتے ہیں۔

سیبویہ کی دلیل: کہ مثل احمر میں علمیت کے اندر وصف اصلی کا اعتبار کرنے سے مانع علمیت تھی جب بعد از تنکیر علمیت زائل ہو گئی تو وصف اصلی کے اعتبار کرنے سے کوئی مانع نہ رہا لہذا مثل احمر علما بعد از تنکیر وصف اصلی اور سبب آخر کی وجہ سے غیر منصرف ہوگا۔

اخفش کی دلیل: کہ وصف اور علمیت میں تضاد ہے یعنی یہ ایک دوسرے کی ضد ہیں لہذا علمیت کی وجہ سے وصف معدوم ہو گئی۔ اب اگر بعد از تنکیر وصف اصلی کا اعتبار کیا جائے تو ایک معدوم چیز کا اعتبار کرنا لازم آئے گا جس کی ضرورت نہیں۔

تیم اشار: مولانا جامی کی غرض صاحب کافیہ کی غرض کو بیان کرنا ہے جس کا حاصل یہ ہے کہ صاحب کافیہ کی غرض قاعدہ مذکورہ مافیہ علمیه مؤثره اذا نکر صرف سے بر مذہب سیبویہ ایک استثناء کو بیان کرنا ہے۔ جس کا حاصل یہ ہے کہ سیبویہ کے مذہب کے مطابق مثل احمر علما بعد از تنکیر غیر منصرف ہی رہتا ہے منصرف نہیں ہوتا۔

المشہور : مولانا جامی کی غرض اخفش کے مصداق کو متعین کرنا ہے کہ اخفش نامی تین آدمی گزرے ہیں (۱) اخفش کبیر جس کی کنیت ابو الخطاب ہے یہ سیبویہ کے استاد ہیں۔
 (۲) اخفش اوسط۔ جن کی کنیت ابو الحسن ہے اور نام سعید ہے جو سینویہ کے شاگرد ہیں۔
 (۳) اخفش اصغر۔ ان کی کنیت بھی ابو الحسن ہے لیکن یہ تلمیذ مبرد ہیں۔ اب متن میں تو صرف اخفش کا ذکر ہے لیکن مراد متعین نہیں تھی کہ کون سا اخفش مراد ہے۔ مولانا جامی نے مصداق کو متعین کر دیا کہ اخفش سے مراد وہ ہے جو مشہور ہے اور وہ مشہور ابو الحسن سیبویہ کا شاگرد ہے۔
 دخول تو مولانا جامی نے ان لوگوں پر رد کر دیا کہ یہاں اخفش سے مراد اخفش اوسط ہے اور مخالفت کی نسبت استاد کی طرف ہے۔

تو کہ ولما کان قول التلمیذ اظہر مع موافقته۔ سوال مقدر کا جواب

سوال : جب یہ بات معلوم ہوئی کہ سیبویہ استاد ہے تو مخالفت کی نسبت استاد کی طرف نہیں کرنی چاہیے تھی شاگرد کی طرف کرنا چاہئے تھی حالانکہ ماتن نے مخالفت کی نسبت استاد کی طرف کر دی ہے
جواب : جب قول تلمیذ زیادہ حق کے موافق تھا کیونکہ قاعدہ مذکورہ کے عین مطابق ہے تو صاحب کافیہ ما هو الحق کا اظہار کرتے ہوئے مخالفت کی نسبت استاد کی طرف کر دی اس قسم کی نسبت استاد کی طرف کرنے سے نہ استاد کی توہین ہے اور نہ ہی ثواب دارین سے محرومی کا ذریعہ ہے۔

عف

تو کہ والمراد بمثل احمر۔ صاحب کافیہ نے لفظ مثل سے جس قاعدہ کلیہ کی طرف اشارہ کیا مولانا جامی اسکی وضاحت کر رہے ہیں کہ مثل احمر سے مراد ہر وہ اسم ہے جس میں وصفیت والا معنی قبل از علمیت ظاہر ہو مخفی نہ ہو۔ بشرطیکہ کوئی ایسی علامت نہ پائی جائے جو وصفیت والے معنی میں نص ہو اور وہ علمیت کے بعد زائل ہو جائے۔

مثال الشارح فیدخل فیہ سکوان۔ اس قاعدہ پر تفریحات کا بیان۔

۱۔ سکوان مثل احمر کے تحت داخل ہو جائے گا اس میں وصفیت والا معنی علمیت سے پہلے ظاہر ہے اور علمیت کے بعد زائل ہو جاتا ہے اور اس کے مثل جس میں الف نون مزید تان ہو تو وہ بھی مثل احمر کے تحت داخل ہو جائیں گے۔

(۲)۔ کہ فعل تاکیدی ہو تو وہ مثل احمر سے خارج ہو جائے گا کیونکہ مثل احمر سے مراد وہ اسم ہے جس میں علمیت سے قبل وصفیت والا معنی ظاہر ہو۔ اور افعال تاکید میں وصفیت والا معنی کمزور ہے علمیت سے پہلے کیونکہ حقیقی معنی میں مستعمل نہیں ہوتا بلکہ کل کے معنی میں مستعمل ہوا کرتا ہے جیسے اجمع یہ کل کے معنی میں ہے۔ لہذا جب اجمع کو کسی شخص کا نام رکھ دیا جائے تو بعد از تکبیر بالاتفاق منصرف ہوگا۔

(۳)۔ کہ فعل تفضیل بھی مثل احمر سے خارج ہو جائے گا جس کی دلیل یہ ہے۔ کہ فعل تفضیل دو حال سے خالی نہیں۔

۱۔ من سے مجرد ہوگا۔ ۲۔ یا مقرون ہوگا من کے ساتھ۔ اگر فعل تفضیل من سے خالی ہوں تو یہ بھی مثل احمر کے تحت داخل نہیں کیونکہ اس میں وصفیت والا معنی قبل از علمیت ضعیف ہو چکا ہے۔ جیسے افضل یہ تو اس اسم محض کی طرح ہو جائے گا فعل کے وزن پر ہو جیسے ارنب اور اگر فعل تفضیل مقرون ہوں من کے ساتھ یہ بھی مثل احمر سے خارج ہے کیونکہ اس میں وصفیت والا معنی قبل از علمیت ظاہر ہیں اور علمیت کے بعد زائل نہیں ہوتے بلکہ باقی رہتے ہیں اور وصفیت والا معنی پر علامت نص وہ کلمہ من ہے کیونکہ یہ وصفیت والے معنی میں نص ہے اور مثل احمر علما میں شرط تھی کہ اس میں کوئی ایسی علامت نہ پائی جائے جو وصفیت والا معنی پر نص ہو اور فعل تفضیل میں یہ شرط نہیں پائی جاتی۔ جیسے افضل جو کسی شخص کا نام رکھا جائے اور یوں کہا جائے جاءنی افضل من اقرانہ معنی یہ کہ میرے پاس ایسی ذات آئی جو فضیلت والی ہے اپنے دوستوں سے اور یہ شرط کہ ایسی علامت نہ پائی جائے جو وصفیت والا معنی پر نص ہو تو اس قید اور شرط کو اگرچہ مولانا جامی نے ما قبل میں بیان نہیں کیا لیکن جب تک یہ قید کو بیان نہ کیا جائے تو افعال مقرون بمن کا اخراج مثل احمر علما سے نہ ہو سکے گا۔

قال النمن اعتباراً للصفة الاصلية۔ یہ مفعول لہ ہے خالف کے لئے اب معنی یہ ہوگا سیبویہ نے جو حذف کی مخالفت کی ہے وہ اس بات میں کی ہے وہ صفت اصلیه کا اعتبار کرتے ہیں۔ یہاں مفعول لہ کے لام کو حذف کرنے کی شرط موجود ہے کہ خالف اور اعتبار یعنی مفعول لہ اور فعل معلل کا فاعل ایک ہی ہے جو سیبویہ ہے۔

قال الشارح ای انما خالف سیبویہ۔ مولانا جامی کی غرض سوال مقدر کا جواب دینا ہے۔

سوال : کہ اگر سیبویہ کو خالف کا مفعول مقدم اور انخفش کو فاعل مؤخر قرار دیا جائے تو معنی میں کوئی فساد لازم نہیں آتا اس صورت میں استاد کا ادب اور احترام بھی باقی رہتا ہے۔

جواب : یہ صورت مذکورہ ناممکن ہے اس لئے کہ اعتباراً اللصفاً الاصلیۃ خالف کا مفعول لہ ہے اور قاعدہ ہے کہ مفعول لہ اور فعل معلل کا فاعل ایک ہونا شرط ہے۔ اگر صورت مذکورہ بالا اختیار کی جائے تو فعل معلل کا فاعل انخفش ہو جائے گا اور اعتباراً کا فاعل سیبویہ ہے کیونکہ صفت اصلیہ کا تنکیر کے بعد سیبویہ اعتبار کرتے ہیں نہ کہ انخفش۔ جب فاعل ایک نہ رہے گا تو قاعدہ ضابطہ ٹوٹ جائے گا نیز ما هو الحق کا اظہار جو مقصود ہے وہ بھی حاصل نہ ہوگا۔

قال الشارح فانہ لما زال العلمیۃ بالتنکیر۔ اس عبارت میں مولانا جامی سیبویہ کی دلیل نقل کر رہے ہیں جس کا حاصل یہ ہے کہ وصفیت کے لئے مانع علمیت تھی جب علمیت زائل ہوگئی تو وصف کے اعتبار کرنے سے کوئی مانع نہ رہا لہذا وصفیت کا اعتبار کرتے ہوئے غیر منصرف پڑھا جائے گا۔

قال الشارح فان قلت۔ مولانا جامی سیبویہ کی دلیل پر سوال نقل کر کے قبل سے جواب دینا چاہتے ہیں۔

سوال : کسی چیز کے معتبر ہونے کیلئے محض مانع کا مفقود ہونا کافی نہیں بلکہ مقتضی کا پایا جانا بھی ضروری ہوتا ہے اور مثل احمر علما میں ہم تسلیم کر لیتے کہ بعد از تنکیر کوئی مانع نہیں رہا لیکن وصف اصلی کے اعتبار کرنے کے لئے لیکن کوئی مقتضی بھی تو موجود نہیں لہذا وصف اصلی کا اعتبار کرنا غلط ہے۔

قال الشارح قبل۔ سے جواب نقل کرتا ہے۔

سوال : جس کا حاصل یہ ہے کہ یہاں مقتضی موجود ہے کہ مثل احمر علما کو قیاس کرنا ہے اسود اور ارقم پر کہ جس طرح اسود اور ارقم میں غلبہ اسمیت کے بعد وصف زائل ہوگئی ہے لیکن پھر بھی وصف اصلی کا اعتبار کرتے ہیں تو بالکل ایسے ہی مثل احمر علما میں بھی بعد از تنکیر وصف

اصلی کا اعتبار کیا جائے گا۔

قال الشارح وفيه بحث۔ مولانا جامی اس جواب کو رد کرنا چاہتے ہیں اس کا حاصل یہ

ہے کہ قیاس قیاس مع الفارق ہے اس لئے کہ مقیس علیہ اسود، ارقم میں وصفیت بالکلیۃ زائل نہیں ہوئی بلکہ کسی نا کسی درجہ میں وصفیت باقی ہے اور بخلاف مقیس کے کہ مثل احمر علما کسی کا نام رکھ دیا جائے میں تو اس میں وصف بالکلیت زائل ہو جاتی ہے یہی وجہ ہے کہ اگر احمر کو ایسے شخص کا نام رکھ دیا جائے جس میں سیاہی والی صفت ہو جیسے حبشی تو تب بھی صحیح ہے لہذا اس میں وصفیت بالکلیت زائل ہوگی لہذا اس پر قیاس کرنا یہ قیاس قیاس مع الفارق ہے

قال الشارح اما الخفش۔ یہاں سے مولانا جامی الخفش کے مذہب کو نقل کر کے دلیل

بیان کر رہے ہیں کہ الخفش کا مذہب یہ ہے کہ ان کے ہاں مثل احمر علما بعد از تنکیر منصرف ہو گا۔ دلیل اس لئے کہ وصفیت علمیت کی وجہ سے زائل ہوگی ہے اور علمیت تنکیر کی وجہ سے زائل ہو گئی۔ لہذا علمیت کے زائل ہونے کے بعد وصفیت اصلہ کا اعتبار نہیں کریں گے جو چیز ایک مرتبہ زائل ہو جائے تو بغیر ضرورت کی وہ واپس نہیں آتی تو حاصل یہ نکلا کہ مثل احمر علما میں صرف ایک سبب وزن فعل ہے اور یہ بات ظاہر ہے ایک سبب سے کلمہ غیر منصرف نہیں ہوتا تو اس لئے یہ منصرف ہوگا تو مثل احمر علما بعد از تنکیر منصرف ہوگا۔

قال الشارح هذا القول اظهر۔ مولانا جامی نے اپنا فیصلہ سنایا کہ میرے نزدیک بھی الخفش کا مذہب بہتر ہے۔

قال الشارح ولما اعتبره سيبويه۔ مولانا جامی صاحب کافیہ کی ما بعد میں آنے والا عبارت کی غرض بیان کرنا چاہتے ہیں۔

متن ولا يلزمه باب حاتم لما يلزمه من اعتبار

مصنف سيبويه پر الخفش کی طرف سے وارد ہونے والے اعتراض کا جواب دینا چاہتے ہیں

سوال : جب سيبويه مثل احمر علما میں بعد از تنکیر وصفیت اصلی کے اعتبار کرتے ہیں تو جب

وہ زائل ہوگی اس کو علمیت کے ہوتے ہوئے بھی وصفیت کا اعتبار کرنا چاہئے جیسے باب حاتم میں وصف اصلی کا اعتبار کرنا چاہئے حالانکہ باب حاتم بالاتفاق منصرف ہے لہذا جس طرح باب حاتم

میں وصفیت اصلی کا اعتبار نہیں کیا جاتا تو اس طرح مثل احمد علما میں بھی بعد از تنکیر وصفیت اصلیہ کا اعتبار کرنا باطل ہے۔

قال الشارح فاجاب المصنف بقوله ولا يلزمه - صاحب کافی نے جواب دیا

ہے مثل احمد علما میں وصف اصلی کا اعتبار کرنے سے یہ لازم نہیں آتا کہ باب حاتم میں بھی وصف اصلی کا اعتبار کیا جائے کیونکہ یہاں مانع موجود ہے وہ اعتبار المتضادین فی تحصیل حکم واحد یعنی ایک حکم کے تحصیل کے لئے دو متضاد چیزوں کا اعتبار کرنا اور باب حاتم میں حکم واحد عدم انصراف ہے جس کی تحصیل کے لئے دو سبب کی ضرورت تھی ایک وصفیت دوسرا علمیت اور ان دونوں میں تضاد ہے کیونکہ وصفیت عموم پر دلالت رتی ہے اور علمیت خصوص پر دلالت کرتی ہے بخلاف مثل احمد علما میں وہاں کوئی مانع نہیں۔

قال الشارح ولا يلزمه ای سیبویہ - مرجع کے تعین کا بیان کہ ہ ضمیر کا مرجع

سیبویہ ہے۔

قوله ای کل علم - صاحب کافی نے لفظ باب لا کر جس قاعدہ کی طرف اشارہ کیا تھا

مولانا جامی اس کے طرف صراحتاً بیان کر رہے ہیں کہ باب حاتم سے مراد ہر وہ علم جو اصل وضع کے اعتبار سے وصف ہو اور علمیت اس میں باقی اور موجود ہو۔

قوله بان اعتبار فیہ - لزوم کا بیان - لما يلزم یہ جو علت ہے ولا يلزم میں لافنی کی علت ہے منفی لزوم کی نہیں۔

قوله فی باب حاتم - محل لزوم کا بیان - من اعتبار المتضادین یعنی الوصفیہ یہ عبارت

نکال کر اشارہ کر دیا کہ المتضادین میں الف لام عہدی ہے اس سے مراد مطلق تضاد بین سببین مراد نہیں بلکہ اس سے مراد بلکہ خاص تضاد بین العلمیت و الوصفیہ مراد ہے۔

قال الشارح فان العلم المخصوص - تضاد کا بیان کہ علم اور وصف میں تضاد کیسے

ہے اس لئے کہ علم مخصوص کے لئے ہونا اور وصف عموم کے لئے اور یہ بات ظاہر ہے کہ عموم اور خصوص ایک جگہ جمع نہیں ہو سکتے لہذا یہ متضاد اور منافی ہے۔

قال الشارح فی حکم واحد وهو منع صرف - اس میں حکم واحد کا مصداق کا

بیان ہے نیز متن میں فی حکم واحد سے مضاف محذوف ہے تقدیر عبارت یہ ہے فی
تحصیل حکم واحد اور وہ حکم واحد غیر منصرف ہے۔

قال الشارح فان قلت المتضاد - یہاں مولانا جامی انخفش کے طرف سے سوال نقل کر
رہے ہیں سیبویہ پر جس کا حاصل یہ ہے کہ ہم اس بات کو تسلیم نہیں کرتے کہ باب حاتم میں
وصفیت کے اعتبار کرنے سے اعتبار المتضادین فی حکم واحد لازم آتے ہیں اس لئے کہ
تضاد تو علمیت اور وصفیت اصلہ متحققہ کے درمیان ہوتے ہیں اور یہ باب حاتم میں وصفیت
زائلہ اور علمیت متحققہ ہے اور ان دونوں کے درمیان کوئی تضاد نہیں لہذا اجتماع المتضادین
فی حکم واحد لازم نہیں آئے گا۔

جواب: قلنا سے مولانا جامی جواب دینا چاہتے ہیں۔ اس کا حاصل یہ ہے کہ ہم اس بات کو
تسلیم کرتے ہیں کہ وصفیت زائلہ اور علمیت کے درمیان اجتماع المتضادین حقیقتاً تو نہیں لیکن یہ
اجتماع مشابہ ہے تضاد ہے کیونکہ ایک ضد کی زوال کے بعد زائل شدہ ضد کو دوسری ضد کے ساتھ
اعتبار کرنا اگرچہ حقیقتاً اجتماع المتضادین نہیں لیکن مشابہ ہے اور یہ غیر مستحسن ہے اور فصحاء بلغاء کے
لئے غیر مستحسن چیز سے اجتناب بھی ضروری ہے۔

قال الشارح وجميع الباب باللام و الاضافة ينجر بالكسر الخ -
یہ غیر منصرف کی بحث کا آخری مسئلہ ہے غیر منصرف کے تمام باب پر الف لام داخل ہو جائے یا
اضافت ہو جائے تو بالاتفاق مجرور بالکسر ہوگا۔ الف لام کی مثال و انتم عاكفون فی المساجد تو
اس میں مساجد غیر منصرف ہے الف لام کی وجہ سے اس پر کسرہ داخل ہوگئی ہے اور اضافت کی
مثال لقد خلقنا الانسان فی احسن تقويم اس میں احسن غیر منصرف ہے لیکن اضافت کی وجہ
سے اس پر کسرہ بھی داخل ہو چکی ہے۔

قال الشارح ای باب غیر منصرف - یہ عبارت نکال کر اشارہ کر دیا کہ الباب پر
الف لام عہدی ہے جس سے مطلق باب مراد نہیں بلکہ خاص باب غیر منصرف مراد ہے اور نہ ہی
الباب سے مراد باب حاتم ہے۔

تو کہ ای بدخول اللام - یہ عبارت دو سوال مقدرہ کا جواب ہے۔

سوال اول: باء سببیت کی ہے اور اسباب تو از قبیل اوصاف ہوتے ہیں جبکہ لام از قبیل ذات ہے لہذا کسرہ کا سبب نہیں بن سکتا۔

سوال ثانی: باللام میں باء بھی حرف ہے اور لام بھی حرف ہے تو لازم آیا دخول الحرف علی الحرف جو کہ جائز نہیں۔

جواب: مولانا جامی نے لفظ دخول لا کر جواب دیا ہے۔ پہلے سوال کا جواب حاصل یہ یہاں لام سے پہلے مضاف لفظ دخول محذوف ہے اور وہ دخول سبب ہے جو کہ وصف ہے لہذا سبب وصف بنا نہ کہ ذات دوسرے سوال کا جواب بھی یہی ہو گیا کہ باء کا دخول دخول ہے نہ کہ حرف لہذا دخول الحرف علی الحرف لازم نہ آیا۔

قولہ ای لام التعریف۔ سوال مقدر کا جواب

سوال: المال لا حمد میں غیر منصرف جو لام داخل ہے تو احمد کو مجرور بالکسرہ ہونا چاہئے حالانکہ یہ مفتوح ہے۔

جواب: لام سے مراد لام تعریف ہے اور لا حمد پر جو لام داخل ہے وہ لام جارہ ہے۔

قال الشارح علیہ۔ یہ بھی سوال کا جواب ہے۔

سوال: جمیع باب غیر منصرف دخول لام کی وجہ سے منصرف ہو جاتا ہے حالانکہ الرجل پر الف لام موجود ہے لیکن غیر منصرف سے منصرف نہیں ہے بلکہ یہ ابتداء ہی منصرف ہے۔

جواب: لام تعریف کے دخول سے مراد یہ ہے کہ غیر منصرف پر داخل ہونہ کہ مطلق اسم پر اور الرجل تو پہلے ہی منصرف ہے۔

قال الشارح او الاضافة ای اضافة الی غیرہ۔ مولانا جامی کی غرض سوال مقدر کا جواب دینا ہے۔

سوال: غلام احمد میں اضافة موجود ہے لیکن پھر بھی لفظ احمد مجرور بالکسرہ نہیں بلکہ مجرور بالفتحة ہے۔

جواب: یہاں اضافة سے مراد مضاف ہے نہ مضاف الیہ اور آپ کے پیش کردہ مثال میں مضاف الیہ ہے اس لئے کسرہ نہیں۔

قولہ ای یصیر مجروراً۔ سوال مقدر کا جواب

سوال: ینجر مشتق ہے انجوار سے اور انجوار کا معنی ہے کشیدن اور یہ معنی اس مقام کے مناسب بالکل نہیں ہے یا سوال اس انداز سے بھی کیا جائے کہ ینجر متعدی بنفسہ ہے تو لہذا اس کو متعدی باء کے ساتھ کیوں کیا گیا ہے۔

جواب: ینجر یہاں یصیر مجروراً کے معنی میں ہو کر لازمی ہے تو لہذا اس کو باء کے ساتھ متعدی کرنا صحیح ہے یاد رکھیں مولانا جامی نے ینجر کی تفسیر یصیر مجروراً کے ساتھ کر کے اس بات کی طرف اشارہ کیا ہے کہ یہاں باب انفعال صیرورۃ کے معنی میں ہے مقصد یہ ہے کہ غیر منصرف اضافت اور دخول لام کی وجہ سے منع کسرہ سے دخول کسرہ کی طرف منتقل ہو جاتا ہے۔

قولہ ای بصورۃ الکسرة الخ۔ سوال مقدر کا جواب ہے۔

سوال: صاحب کافیہ نے ینجر کہا اور جر حرکات اعرابہ میں سے ہے تو معلوم ہوا کہ یہ غیر منصرف معرب بالجر ہونگے اور کسر حرکات بنائے میں سے ہے اس سے معلوم ہوا کہ یہ غیر منصرف مبنی بر کسر ہونگے۔

جواب: مولانا جامی نے جواب دیا کسرہ سے صورۃ کسرہ مراد ہے۔ حقیقی کسرہ مراد نہیں جو حرکات بنائے میں سے ہے پھر اس میں بھی تعمیم ہے مجرور لفظاً ہو یا تقدیراً ضابطہ کا حاصل یہ ہے کہ کہ غیر منصرف کا تمام باب جس پر الف لام یا اضافت داخل ہو تو وہ مجرور ہو جائے گا عام ازیں مجرور لفظاً ہو یا تقدیراً

قولہ وانما یکتفی۔ دو سوالوں مقدرہ کا جواب سوال اول صاحب کافیہ نے ینجر بالکسر

کے بجائے صرف ینجر کہہ دیتے تو اس میں مقصد پورا ہو جاتا اور اختصار بھی حاصل ہو جاتا۔

جواب: اگر صرف ینجر کہہ دیتے تو مقصود فوت ہو جاتا کیونکہ مقصود تو یہ بتانا تھا کہ غیر منصرف الف لام اور اضافت کی وجہ سے مجرور بالکسرہ ہو جاتا ہے اگر صرف ینجر کہہ دیتے تو اس کا مطلب یہ ہوتا کہ مجرور ہوتا ہے خواہ مجرور بالکسرہ ہو یا بالفتح ہو اس لئے ینجر بالکسر کہہ کر اشارہ کر دیا کہ ہمارا مقصود مجرور بالکسرہ ہے۔

سوال: پھر ینکسر کہہ دیتے اس سے بھی اختصار حاصل ہوتا اور مقصد بھی پورا ہو جاتا۔

جواب: اگر ینکسر کہدیتے تو یہ شبہ ہو جاتا کہ الف لام اور اضافہ کی وجہ سے غیر منصرف مثنیٰ بر کسرہ ہو جاتا ہے۔ کیونکہ کسرة حرکات بنا یہ میں سے ہے حالانکہ غیر منصرف معرب ہوتا ہے۔
بھر حال صاحب کافیہ نے ان دونوں شبہوں کا ازالہ کر دیا بجز بالکسر سے۔

قولہ ولسنحاة خلاف سوال مقدر کا جواب کہ اگر مصنف یہ کہدیتے جمیع اللباب باللام او بالاضافہ ینصرف تو بہتر تھا کیونکہ مقصود یہاں انصراف عدم انصراف کو بیان کرنا ہے۔

جواب: الف لام کے دخول اور اضافہ سے غیر منصرف کے منصرف ہونے میں شدید اختلاف تھا اس لئے صاحب کافیہ نے استعمال کا طریقہ بیان کر دیا اور اختلاف کو ترک کر دیا ہے۔

لیکن مولانا جامی اس کی تفصیل بیان کر رہے ہیں جس کا حاصل یہ ہے کہ یہ اختلاف مثنیٰ ہے اصل میں ایک اور اختلاف پر۔ اور وہ یہ ہے کہ غیر منصرف کی تعریف کیا ہے بعض نے اس کی تعریف یہ کی ہے۔ (۱) غیر منصرف وہ ہے جس پر کسرہ اور تنوین داخل نہ ہو سکے۔

(۲)۔ اور بعض نے یہ تعریف کی کہ غیر منصرف وہ ہے جس میں دو علتیں یا ایک علتہ جو قائم ہو دو علتوں کے قائم مقام موجود ہو۔ پھر پہلے فریق کے دو گروہ ہیں جس سے تین مذہب ہوں گے۔
۱۔ زجاج اور اس کے تبعین کا ۲۔ سیبویہ اور اس کے تبعین کا ۳۔ فراء اور اس کے تبعین کا۔

مذہب زجاج: کا یہ ہے کہ غیر منصرف پر جب الف لام داخل ہو جائے یا مضاف ہو جائے تو مطلقاً منصرف ہوگا خواہ علل تسعہ میں سے علتیں باقی رہیں یا نہ رہیں۔

دلیل: اسم کا غیر منصرف ہونا فعل کے ساتھ مشابہت کی وجہ سے تھا جب اس پر الف لام داخل ہو گیا یا اضافت ہو گئی تو تحت اسمیت قوی ہو گئی اور مشابہت ضعیف ہو جائے گی لہذا وہ اپنے اصل کی طرف عود کر آئے گا اور اصل اسماء میں انصراف ہے تو اس لئے منصرف ہوگا خواہ علتیں باقی ہوں یا نہ ہوں۔ ان کا ہونا اور نہ ہونا برابر ہے۔

قال الشارح دون التنوین لانه لا یجتمع۔

سوال: جب یہ منصرف ہیں تو ان پر تنوین بھی داخل ہونی چاہئے۔

جواب: ان پر تنوین کا ممنوع ہونا غیر منصرف کی وجہ سے نہیں بلکہ الف لام دخول اور اضافت کی وجہ سے اس لئے جس اسم پر الف لام ہو یا اضافت ہو تو اس پر تنوین داخل ہونا ممنوع ہوا کرتا ہے۔

قال الشارح و منهم من ذهب الى انه غير منصرف مطلقا -

دوسرا مذہب سیبویہ: اور ان کے قبعین کا۔ کہ غیر منصرف ہر حال میں غیر منصرف رہیگا خواہ دخول لام اور اضافت کے بعد و سبب باقی رہیں یا نہ رہیں۔

قال الشارح و الممنوع من غير المنصرف الخ - اس مذہب ثانی پر وارد

ہونے والے اعتراض کا مولانا جامی جواب دینا چاہتے ہیں۔

سوال: اگرچہ ہر حال میں کلمہ اسم غیر منصرف ہی رہتا ہے تو اس پر تنوین کی طرح کسرہ بھی داخل نہیں ہونی چاہیے۔

جواب: اصل میں غیر منصرف پر تنوین کا دخول ممنوع ہے کیونکہ تنوین ہی کلمہ کے منصرف ہونے کی علامت ہے اور کسرہ تو فقط تبعیت تنوین کی وجہ سے ساقط ہوگئی تھی اور جب دخول لام اور اضافت کی وجہ سے اس کی اس کی مشابہت فعل کے ساتھ ضعیف گئی اور مشابہت ضعیفہ فقط سقوط تنوین میں تو اثر کر سکتی ہے لیکن کسرہ کی ساقط کرنے میں نہیں کر سکتی۔ لہذا کسرہ آئے گی اور تنوین غیر منصرف ہونے کی وجہ سے نہیں آئے گی خلاصہ یہ ہوا کہ ان چیزوں کے دخول کے بعد بھی اسم کی فعل کے ساتھ مشابہت رہتی ہے اگرچہ یہ ضعیف کیوں نہ ہو۔ تو اس مشابہت کا فائدہ یہ ہوگا کہ اسم پر تنوین نہیں آئے گی جو علامت ہے منصرف ہونے کی البتہ کسرہ کا داخل ہونا اس لئے مضر نہیں۔

قال الشارح و مهم من ذهب الى ان العلتين الخ -

تیسرا مذہب فراء: فراء اور ان کے قبعین کا مذہب یہ ہے کہ الف لام کے دخول کے بعد اور اضافت کے بعد اگر علتین باقی رہیں تو غیر منصرف رہے گا اگر دونوں علتوں میں سے ایک چلی گئی یا دونوں چلی گئیں تو پھر منصرف ہوگا جس کی تفصیل یہ ہے کہ اس کی تین صورتیں بنتی ہیں

(۱)۔ اگر الف لام اور اضافت کی وجہ سے کوئی سبب باقی نہ رہے

(۲)۔ ایک سبب باقی رہے اور دوسرا باقی نہ رہے۔

(۳)۔ دونوں باقی رہیں۔ پہلی دونوں صورتوں میں منصرف ہو جائے گا اور تیسری صورت میں غیر منصرف رہے گا۔ اور پہلی صورت اس وقت پائی جائے گی جب کسی سبب کے ساتھ علمیت باعتبار شرط کے شریک ہو تو علمیت اٹھنے سے کوئی سبب باقی نہ رہے گا کیونکہ قاعدہ ہے اذا فوات الشرط

فات المشروط جیسے الابراہیم اور دوسری صورت اس وقت پائی جائے گی جب علمیت سمیت کے طور پر شریک ہو۔ تو علمیت کے اٹھنے سے ایک سبب باقی رہے گا کما مر اور تیسری صورت اس وقت پائی جائے گی کہ کسی کلمہ میں علمیت کے علاوہ دو سبب موجود ہوں۔

قال الشارح وهذا القول انصب۔ مولانا جامی اپنا فیصلہ سناتے ہیں کہ یہ تیسرا مذہب مصنف کی بیان کردہ تعریف غیر المنصرف ما فیہ علتان او واحدة قوم مقامہما کے زیادہ مناسب ہے۔

ملاحظہ: الف لام اور اضافت سے علمیت کیوں اٹھ جاتی ہے۔ اس کی وجہ یہ ہے کہ الف لام کی وجہ سے علمیت اسلئے اٹھ جاتی ہے کہ علمیت میں اعلیٰ درجہ کی تعریف ہے بنسبت الف لام کے اگر الف لام داخل ہو جائے تو لازم آجائے گا طلب ادنیٰ مع حصول اعلیٰ اور اضافت سے علمیت کے زائل ہو جانے کی وجہ یہ ہے کہ اگر اضافت الی المعرفة ہو تو تحصیل حاصل والی خرابی لازم آتی ہے اور اضافت الی النکرہ ہو تو طلب الادنیٰ مع حصول الاعلیٰ والی خرابی لازم آتی ہے
والله اعلم علمہ تم احکم۔

﴿بحث المرفوعات﴾

﴿المرفوعات﴾

یہاں پر چھ تحقیقات ہیں ۱۔ تحقیق ربطی ۲۔ تحقیق تقدیمی ۳۔ تحقیق ترکیبی
۴۔ تحقیق صیغوی ۵۔ تحقیق الف لام ۶۔ تحقیق معنوی

صاحب کافیہ نے صرف تحقیقی معنوی بیان کی ہے اور مولانا جامی نے اس کے ساتھ تحقیق صیغوی بھی بیان کی ہے اور یہاں تین تحقیقات بیان ہوں گی ان شاء اللہ و تو وہی جو کتاب میں ہیں اور ایک تحقیق ربطی بقایا تین تحقیقیں اگر مقصود ہوں تو کاشفہ شرح کافیہ میں مذکور ہے۔

تحقیق ربطی کہ المرفوعات کا ما قبل سے دو طرح کا ربط ہے۔

ربط اول اب تک مقدمہ کا بیان تھا اب مقاصد ملاحظہ کا بیان شروع ہو رہا ہے۔

تحقيقات المرفوعات

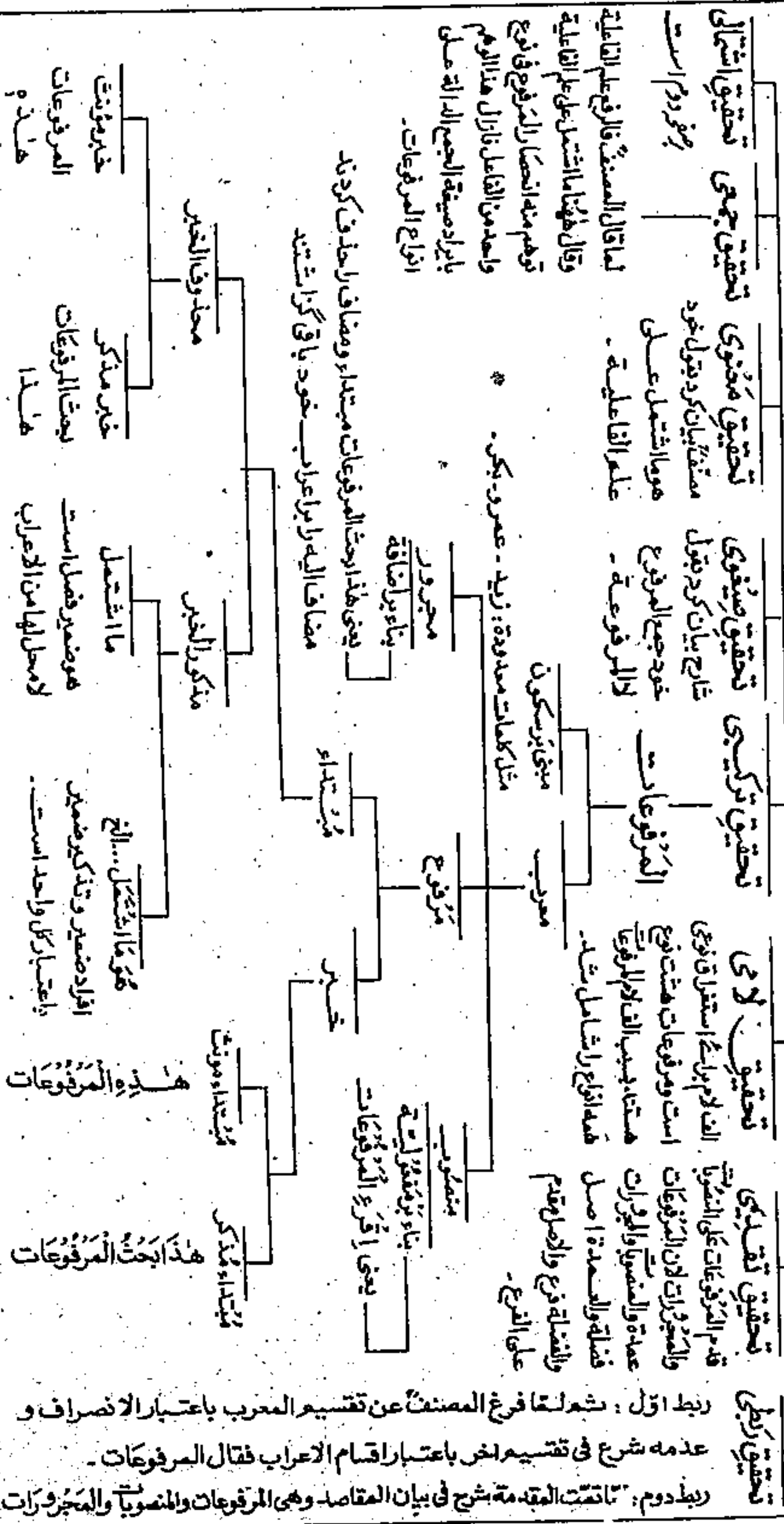

دست ثانی: ما قبل میں تقسیم اسم معرب کی باعتبار انصراف اور عدم انصراف کے تھی اب باعتبار اعراب کے معرب کی تقسیم کا بیان ہے اور یہ تین قسم پر ہے (۱) - مرفوع (۲) - منصوب (۳) - مجرور ہوگا۔

سوال: صاحب کافیہ نے المرفوعات جمع کثرہ کا صیغہ لایا جو کہ دس سے زیادہ پر بولا جاتا ہے حالانکہ مرفوعات آٹھ ہیں۔ لہذا جمع کثرہ کا صیغہ لانا درست نہیں۔

جواب: صاحب کافیہ نے جمع کثرہ کا صیغہ ایک فائدہ کو بیان کرنے کے لئے لایا ہے۔ اس بات کی طرف اشارہ کیا ہے کہ جمع کثرہ کا وزن کبھی اپنے اصل معنی میں استعمال ہوتا ہے جیسے المنصوبات کبھی مجای معنی میں استعمال ہوتا ہے جیسے المرفوعات اور کبھی نہ حقیقی اور نہ مجازی بلکہ بطور مشاکلہ کے استعمال ہوتا ہے جیسے الجرورات۔

قال الشارح جمع المرفوع - اس پوری شرح کی عبارت میں جو کہ اگلے متن تک آ رہی ہے اس میں تحقیق صیغوی کا بیان ہے

فائدہ: جمع المرفوع خبر ہے مبتداء محذوف کی اور یہ عبارت سوال مقدر کا جواب ہے۔

سوال: المرفوعات یہ کس کی جمع ہے المرفوع کی ہے یا المرفوعہ کی اور دونوں کی بنا تا غلط ہے اول اس لئے باطل ہے کہ یہ مرفوعات جمع مؤنث سالم ہے جس کا مفرد واحدہ مؤنث ہو سکتا ہے واحد نہ کر نہیں ہو سکتا اور المرفوعہ بنا تا اس لئے باطل ہے کہ المرفوعہ صیغہ صفت کا ہے جو تقاضہ کرتا ہے موصوف کا جس کا موصوف ہے الاسماء تقدیر عبارت یوں ہوگی الاسماء المرفوعات اور قاعدہ ہے کہ اتصاف الجمع بالجمع يستلزم اتصاف المفرد بالمفرد لہذا المرفوعات کا مفرد صفت بنے گا الاسماء کے مفرد کی عبارت اس طرح ہوگی الاسم المرفوعہ اور یہ بات ظاہر ہے کہ موصوف صفتہ میں باعتبار تذکیر و تانیث کے مطابقت کا ہونا ضرور ہے اور وہ یہاں موجود نہیں ہے۔

جواب: شارح نے جواب دیا کہ المرفوعات جمع ہے المرفوع کی نہ کہ المرفوعہ کی۔ شارح

نے جو دعویٰ کیا ہے اس کی دو جزئیں ہیں (۱) جزء ایجابی (۲) جزء سلبی

جزء ایجابی تو یہ ہوئی کہ یہ المرفوع کی جمع ہے اور جزء سلبی یہ ہوئی کہ یہ المرفوعہ کی جمع نہیں اور

دونوں جزوں پر تو شارح نے دلیل ذکر کی ہے۔

قولہ **لان موصوفہ الاسم**۔ یہ عبارت دعویٰ کی جزء ثانی جزء سلبی کی دلیل ہے جس کا حاصل یہ ہے کہ المرفوعات مرفوعہ کی جمع نہیں اس لئے کہ اگر مرفوعہ کی جمع ہو تو پھر موصوفہ صفت کے درمیان باعتبار تذكیر و تانیث کے مطابقت نہیں رہے گی۔ کما مر لہذا اس کا صفت واقع ہونا الاسماء کی یہ دلیل اس بات کی یہ مرفوعہ کی جمع نہیں۔

قولہ **وہو مذکر لا یعقل بهذا الجمع مطردا**۔ یہ دعویٰ کی جزء اول ایجابی کی دلیل کا بیان ہے جس کا حاصل یہ ہے کہ قاعدہ ہے کہ مذکر لا یعقل کی صفت کی جمع وہ الف تاء کے ساتھ آیا کرتی ہے جیسے صافن ایسے عمدہ گھوڑے کو کہتے ہیں جو تین پاؤں کو بوجھ دے کر ایک پاؤں کو ڈھیلا کر کے کھڑا ہوتا ہے تو صافن مذکر لا یعقل اس کی صفت کی جمع صافنات آتی ہے تو اسی طرح سجالات۔ سجنل مذکر اونٹ ہے۔ اس کی جمع سجالات آتی ہے الف تاء کے ساتھ اس طرح خالیات جمع خالی کی ہے۔

جواب کا حاصل یہ ہوا چونکہ المرفوعات صفت ہے الاسماء کی اور الاسماء موصوفہ مذکر لا یعقل ہے تو اس لئے المرفوع کی جمع الف تاء کے ساتھ المرفوعات لائی گئی ہے۔

سوال: دعویٰ کی دونوں جزوں کو ذکر کرنے کی ضرورت نہیں تھی بلکہ جزء مثبت کے ذکر کرنے سے تو جزء سلبی خود بخود سمجھ آتی مولانا جامی نے طوالت کیوں اختیار کی ہے۔

جواب: اس میں کئی فائدے ہیں۔ (۱)۔ یہ تصریح بما علم ضمنا ہے۔ (۲)۔ بیان تاکید کے لئے۔ (۳)۔ اس بات کا وہم ہوتا تھا کہ المرفوعات المرفوعہ کی جمع ہے تو اس وہم کو دور کرنے کے لئے جزء سلبی کو بھی ذکر کر دیا۔

سوال: جزء سلبی کو دعویٰ میں جزء ایجابی سے مؤخر کر دیا لیکن دلیل میں جزء سلبی کی دلیل کو مقدم کیا اس کی کیا وجہ ہے۔

جواب: تاکہ دعویٰ اور دلیل میں مقارنت رہے۔

سوال: بجمع فعل مضارع مجہول ہے جس کا نائب فاعل صفت ہے۔ تو قاعدہ ہے کہ فعل فاعل میں تذكیر و تانیث میں مطابقت ضروری ہے یہاں مطابقت نہیں۔

تحقیق اشتہالی
 دلایم
 عامل المکروفوع
 المرفعات ہشت ہستند، فاعل، نائب فاعل، مبتدا، خبر، اسم افعال ناقصہ
 اسم ما ولا مشبہ بلیس، خبر مرفوع مشبہ بالفعل، خبر لا نفی جنس

معنوی

لفظی

معمولہ مستند الیہ
 معمولہ مستند الیہ

مشبہ فعل

حروف

فعل

رافع ضمیر
 رافع اسم ظاهر
 مبتدا، قسم اول
 رافع اسم ضمیر
 مبتدا، قسم دوم

قسم دوم از خبر
 قسم دوم خبر

کلام غیر موجب
 خبر لا نفی جنس

کلام موجب
 خبر حروف

کلام غیر موجب
 اسم لیس و ما ولا

کلام موجب
 خبر افعال ناقصہ

واقع علی الاسم
 نائب فاعل

واقع علی الاسم
 فاعل

زید قائم
 قائم زید
 مبتدا خبر

اقائم زید
 مبتدا خبر

لا رجل ظریف

ان زید قائم

لا زید قائما
 ما زید قائما
 لیس زید قائما

کان زید قائما

ظرب زید

قام زید

سوال: رزعات ہشت نوع ہستند، چا شمار کردہ آئید۔ جواب: مبتدا
 سوال: افعال ناقصہ را چہ حرف شمار کردید حالانکہ افعال اند۔ جواب: باعتبار لفظ فعل اند لیکن باعتبار معنی حرف اند۔

جواب: یہ ہے کہ صفہ صیغہ مصدر کا ہے اور مصدر کبھی مذکر اور کبھی مؤنث ہوتا ہے اور یہاں بھی مصدر مذکر کے قبیل سے ہے۔

جواب ثانی: فعل اور فاعل میں مطابقت کا ہونا اس وقت ضروری ہے جب فعل اور فاعل میں فاصلہ نہ ہو اور یہاں پر فاصلہ ہے تو لہذا فعل کا مذکر لانا درست ہوا۔

فائدہ: سوال۔ مثال اور شواہد کے درمیان کیا فرق ہے۔

جواب: مثال مثل لہ کی وضاحت کے لئے ہوتی ہے اور شواہد دعویٰ کے اثبات کے لئے ہوتے ہیں۔

فائدہ: سوال مولانا جامی نے دوسری مثال کے ساتھ کاف کا اعادہ نہیں کیا لیکن تیسری مثال کیساتھ کیوں اضافہ کیا ہے۔

جواب: ایک فائدہ کے طرف اشارہ کرنے کے لئے کہ پہلے دو شواہد ہیں جو اصر کے قبیل سے ہیں اور تیسرا شواہد اعراض کے قبیل سے ہے اگر کاف کا اعادہ نہ کرتے تو اس بات کی طرف اشارہ نہ ہو سکتا تھا۔

قال الشارح ای المرفوع۔ المرفوع نکال کر مولانا جامی نے سوال مقدر کا جواب دیا ہے۔

سوال: ہو ضمیر کے مرجع میں دو احتمالیں ہیں۔ (۱) اس کا مرجع المرفوعات ہو۔

(۲) اس کا مرجع المرفوع ہو اور دونوں باطل اگر مرجع المرفوعات بنایا جائے تو اس پر دو سوال وارد ہوتے ہیں۔

سوال اول: کہ راجع مرجع میں مطابقت نہیں پائی جاتی نہ تو باعتبار افراد تثنیہ جمع کے اور نہ باعتبار تذکیر و تثنیث کے۔

سوال ثانی: المرفوعات معرف ہے اور ما اشتمل علی علم علم الفاعل تعریف ہے۔ اس سے لازم آئے گا کہ تعریف افراد کی ہو حالانکہ تعریف افراد کی نہیں ہو کر تثنیہ بلکہ ماہیہ کی ہوتی ہے۔ اسی لئے قاعدہ ہے کہ التعریف للماہیہ بالماہیہ۔

اگر مرجع مرفوع بنایا جائے تو اضرار قبل الذکر لازم آئے گا۔ کہ مرفوع کا ذکر ما قبل گذرا ہی نہیں۔

جواب: مولانا جامی نے جواب دیا کہ ہو ضمیر کا مرجع مرفوع ہے۔ اور اضرار قبل الذکر کی خرابی لازم نہیں آتی اس لئے کہ مرجع کے ذکر کی تین صورتیں ہوتی ہیں۔ کبھی حقیقتاً مرجع کا ذکر ہوا کرتا

ہے اور کبھی حکماً اور کبھی معناً۔ یہاں پر مرجع معناً مذکور ہے جیسے اعدلو ہو اقرب للتعوی میں تو یہاں بھی معناً مذکور ہے المرفوعات میں اور المرفوعات دال ہے المرفوع پر۔

ملاحظہ: مولانا جامی نے افراد جمع کا صیغہ لایا ہے اس سے معلوم ہوا کہ ایک فرد کی تعریف تو ہو سکتی ہے لیکن افراد کی نہیں ہو سکتی حالانکہ یہ غلط ہے۔

جواب: نکرۃ تحت الشی واقع ہو تو سلب کلی مراد ہوتا ہے۔

قال الماتن: ﴿ما اشتمل علی علم الفاعلیۃ﴾

صاحب کافیہ اسم مرفوع کی تعریف کر رہے ہیں کہ مرفوع وہ اسم ہے جو فاعل ہونے کی علامت پر مشتمل ہو۔ بعنوان دیگر یوں بھی تعریف کی جا سکتی ہے کہ مرفوع وہ اسم ہے کہ جس میں فاعل کے علامت میں سے کوئی علامت پائی جائے۔ فاعل کی علامت تین ہے (۱)۔ ضمہ (۲)۔ الف (۳)۔ واو

اول کی مثال جاء نی زید و دوم کی مثال جاء نی ابوک تیسری کی مثال جاء نی مسلک

قولہ ای اسم اشتمل۔ تین سوالوں کا جواب ہے

سوال اول: یہ تعریف دخول غیر سے مانع نہیں اس لئے کہ یہ تعریف محل اعراب پر صادق آتی ہے جیسے قام زید میں دال محل اعراب ہے جو فاعلیت کی علامت معنی رفع پر مشتمل ہے حالانکہ اس کو دال کو مرفوع کوئی بھی نہیں کہتا۔

سوال ثانی: یہ تعریف دخول غیر سے مانع نہیں یہ فعل مضارع پر صادق آتی ہے جیسے يضرب یہ بھی علامت فاعلیت یعنی رفع پر مشتمل ہے۔

سوال ثالث: کہ ما موصولہ معرفہ ہے اور قاعدہ یہ ہے جب مبتداء خبر دونوں معرفہ ہیں تو دونوں کے درمیان ضمیر فصل لانا ضروری ہوتا ہے۔

جواب: مولانا جامی نے اسم نکال کر تینوں سوالوں کا جواب دے دیا پہلے سوال کا جواب یہ دیا کہ ما سے مراد شی نہیں بلکہ ما سے مراد اسم ہے لہذا جو محل اعراب ہے وہ اس سے خارج ہو گئے اور دوسرا سوال اس سے رفع ہو گیا کہ فعل مضارع تو اسم نہیں اور اسم نکرہ نکال کر تیسرے سوال کا جواب بھی دے دیا کہ یہاں ما موصولہ نہیں موصوفہ ہے کیونکہ یہ مقام خبر میں ہے اور مقام خبر

میں اصل نکرہ ہوتا ہے البتہ یاد رکھیں ما موصولہ بھی بن سکتا ہے البتہ سوال باسولی والا نے انکار کیا ہے کہ یہ موصولہ بن ہی نہیں سکتا یہ قلت مطالعہ کی وجہ سے ہے کیونکہ وہ موصولہ ہونے کی انکار اس لئے کرتے ہیں کہ پھر مبتداء خبر کے درمیان ضمیر فصل کا لانا لازم ہوگا حالانکہ یہ کوئی قاعدہ ہی نہیں اور ما قبل میں مولانا جامی نے ما موصولہ بھی بنایا ہے اور موصولہ بھی بنایا ہے۔

علامہ: جب ما سے مراد اسم تھا تو پھر مصنف اسم لے آتے ہیں یوں کہتے اسم اشتمال **جواب:** مصنفین کی یہ عادت ہے کہ تعریفات میں اکثر ما لے آتے ہیں جس سے عموم بول کر خصوص مراد لیا کرتے ہیں۔

قال الشارح ای علامہ: سوال مقدر کا جواب ہے سوال علم کے تین معنی آتے ہیں اور تینوں باطل ہیں (۱)۔ ما وضع لشی معین یہ مراد اس لئے نہیں لیا جاسکتا کہ اس سے اشتمال الشئی علی نفسہ کی خرابی لازم آتی ہے کیونکہ علم بھی اقسام اسم میں سے ہے تو مطلب یہ ہوگا کہ مشتمل ہونا اسم کا اسم پر اور دوسرا معنی جبل ہے کما فی قوله تعالیٰ فی البحر کالاعلام اس مقام پر اس معنی کا بطلان بھی ظاہر ہے۔ تیسرا معنی علامت ہے یہ بھی باطل ہے ورنہ مشترک کے معانی تلاش میں سے ایک معنی کا ارادہ کیا جائے تو ترجیح بلا مرجح کی خرابی لازم آئے گی۔ **جواب:** علم بمعنی علامت ہے جس پر قرینہ یہ ہے کہ پہلے دونوں معنوں کا صحیح نہ ہونا ہے۔

قال الشارح کون الاسم فاعلا: مولانا جامی نے لفظ کون مصدر لاکر اس بات کی طرف اشارہ کیا ہے کہ فاعلیت میں جو یاء تاء ہے برائے مصدریت ہے جس پر سوال و جواب ما قبل میں گذر چکا ہے۔

قوله وهي الضمة والواو والالف: اس عبارت میں مولانا جامی علامت فاعلیت کے مصداق کا بیان کر رہے ہیں یعنی علامات فاعلیت کو بیان کر دیا ہے وہ کل تین ہیں۔ (۱)۔ ضمہ (۲)۔ الف (۳)۔ واو

علامہ: ضمہ اس لئے علامت فاعل مقرر کیا ہے کہ یہ قوی ہے اور فاعل بھی قوی ہے اور واو بھی قوی ہے اور الف یہ فقط تہیہ کی حالت میں فاعل کی علامت ہے کیونکہ تشنیہ کثیر الاستعمال ہے اور کثرة الاستعمال خفت کا تقاضہ کرتی ہے اس لئے تشنیہ میں علامت فاعلیت الف کو بنا دیا گیا۔

قال الشارح و المراد بباشتمال الاسم عليها - مولانا جامی کی غرض سوال

مقدور کا جواب دینا ہے۔

سوال: اشتمال کی کئی قسمیں ہیں۔ (۱) اشتمال الكل على الجزء (۲) اشتمال

الكل على الجزء (۳) - اشتمال الظرف على المظروف (۴) - اشتمال الموصوف على الصفت

(۵) - اشتمال ذی الحال على الحال

اور یہاں پر کونسا مراد ہے؟

جواب: یہاں اشتمال سے مراد اشتمال الموصوف على الصفت ہے تو اسم مرفوع بمنزل موصوف

کے ہے اور علی علم الفاعل بمنزلہ صفت کے ہوگا۔

ملاحظہ: اس صورت میں تو یہ تعریف اس مرفوع اعراب بالحرف پر صادق نہیں آئے گی کیونکہ اس

میں اشتمال الموصوف على الصفت نہیں ہوتا بلکہ اشتمال الكل على الجزء ہوتا ہے۔

جواب: اعراب بالحرف محمول ہے اعراب بالحركة پر کیونکہ اعراب بالحركة اصل ہے جیسا کہ

اعراب کے اقسام میں بیان ہو چکا ہے کما مر تو اعراب بالحرف فرع اور تابع ہے اصل کے اور

قاعدہ ہے کہ اعتبار اصل کا کیا جاتا ہے اور فرع کو اس پر محمول کیا جاتا ہے۔

قال الشارح لفظاً او تقدیراً - مولانا جامی کی غرض سوال مقدر کا جواب دینا ہے۔

سوال: مرفوع کی یہ تعریف جامع نہیں جاء نی موسیٰ میں موسیٰ پر صادق نہیں آتے کیونکہ

موسیٰ مرفوع ہے لیکن علامہ فاعلیت رفع پر مشتمل نہیں۔

جواب: اشتمال علی علم الفاعلیہ میں تعمیم ہے۔ عام ہے خواہ اشتمال لفظاً ہو یا تقدیراً ہو۔

قولہ او محلاً - سوال مقدر کا جواب۔

سوال: پھر بھی تعریف مرفوع کی جامع نہیں جاء نی ہو لاء میں ہو لاء پر صادق نہیں آتی اس

لئے کہ ہو لاء مشتمل علی علم الفاعلیہ نہ لفظاً ہے نہ تقدیراً ہے۔

جواب: کہ اشتمال میں تعمیم ہے خواہ لفظی ہو یا تقدیری ہو، یا محلی ہو اور ہو لاء میں اشتمال علی

الرفع محلاً موجود ہے کہ یہ محل رفع میں ہے

رفع محلی کا مطلب یہ ہے کہ اسم جس جگہ واقع ہو اگر یہاں معرب ہوتا تو مرفوع ہوتا یہ تو

دلیل عقلی تھی وہو بحث مثلاً یہاں سے مولانا جائی دلیل نقلی پیش کر رہے ہیں کہ صاحب کافیہ آگے جا کر فاعل کے حالات سے بحث کرتے ہیں اور وہاں ضمیر متصل سے بھی بحث کرتے ہیں جو اس بات پر دلیل ہے کہ اسم مثنیٰ کا اعراب رفع محلی ہوتا ہے تو اس سے فاضل ہندی پر بھی رو ہو گیا۔ فاضل ہندی نے اس سوال سے جواب دیا تھا کہ مصنف کا مقصود مطلق مرفوع کی تعریف نہیں بلکہ اسم مرفوع معرب کی تعریف کرنا چاہتے ہیں کہ وہ اور اسم مرفوع معرب علامت فاعلیت پر لفظاً یا تقدیراً مشتمل ہوا کرتے ہیں باقی رہا وہ اسم مرفوع جو مہیات کے قبیل سے ہیں وہ تعریف سے خارج ہے۔

حال الماتئ فمنہ الفاعل۔ مصنف اقسام مرفوعات میں سے سب سے پہلے فاعل کو بیان کرنا چاہتے ہیں اور اس میں فاعل کو سب سے مقدم کیا جس کے لئے علت اور وجود تقدیم مولانا جائی آگے خود بیان کر رہے ہیں۔

قال الشارح ای من المرفوع او اشتمل

سوال: منہ ضمیر کا مرجع کیا ہے؟

جواب: مرجع میں اختلاف ہے عند البعض اس کا مرجع مرفوع ہے جو مرفوعات سے سمجھا جاتا ہے اور بعض کے نزدیک ما اشتمل ہے پہلے مذہب والوں کی دو دلیلیں ہیں۔

دلیل اول: اگر مرفوع کی طرف راجع ہو تو اتحاد فی الضمائر ہو جائے گا۔ کیونکہ ہو ضمیر بھی راجع مرفوع کی طرف اور منہ کی ضمیر بھی راجع ہے مرفوع کی طرف وہ گی اور اگر ما اشتمل کی طرف راجع ہو تو انتشار فی الضمائر کی خرابی لازم آتی ہے۔

دلیل ثانی: یہ ہے کہ ارجاع ضمیر معرف کے طرف کی جائے تو یہ اولیٰ ہوتا ہے اور معرف المرفوع ہے دوسرے مذہب والوں کی بھی دو دلیلیں ہیں۔

دلیل اول: ما اشتمل مرجع قریب ہے اور مرجع میں اصل بھی یہی ہے وہ قریب ہونا چاہئے۔

دلیل ثانی: ما اشتمل مرجع صریح ہے اور مرجع میں اصل بھی یہی ہے کہ وہ صریح ہو مثنیٰ نہ ہو اور مولانا جائی نے دونوں احتمالوں کو بیان کر دیا ہے۔

قال الشارح وانما قدمه لانه اس المرفوعات - مولانا جامی کی غرض سوال

مقدر کا جواب دینا ہے۔

سوال: سوال یہ ہوتا ہے کہ کافیہ ماخوذ ہے مفصل سے مفصل میں علامہ زحشری نے مبتداء کو مقدم کیا ہے باقی مرفوعات پر اور یہاں پر علامہ ابن حاجب فاعل کو مقدم کیوں کیا ہے۔

جواب: اس لئے کہ جمہور کے نزدیک مرفوعات میں سے اصل فعل تھا تو اس لئے فاعل کو مقدم کیا ہے یہ جو اصل میں صغریٰ کبریٰ سے مرکب ہے مولانا جامی نے صرف صغریٰ کو ذکر کیا ہے کبریٰ کو نہیں اس طرح نتیجہ کو بھی ظہور کی وجہ سے ذکر نہیں کیا الفاعل اصل المرفوعات عند الجمهور وکل ما هو اصل عند الجمهور فهو احق بالتقديم نتیجہ فالفاعل احق بالتقديم۔

قال المتن لانه جزء الجملة - سے لیکر قبل تک فاعل کے اصل ہونے پر دو دلیلوں کا بیان۔

دلیل اول: فاعل جملہ فعلیہ کا جزء ہے اور جملہ فعلیہ تمام جملوں سے اقویٰ ہے کیونکہ مقصود تو افادہ ہوتا ہے اور مخاطب کو تو جملہ فعلیہ میں افادہ تامہ ہوتا ہے اس لئے کہ وہ مشتمل ہوتا ہے زماں پر بھی اور اسناد اصلی پر بھی۔ کیونکہ فعل وہ اسناد ہی کے لئے وضع کیا گیا ہے بخلاف جملہ اسمیہ کے کہ اس میں اسناد عارضی ہوتا ہے۔ جب جملہ فعلیہ اصل ہے اور فاعل جزء ہے جملہ فعلیہ کی اور یہ قاعدہ ہے کہ اصل کی جزء بھی اصل ہوا کرتی ہے تو لہذا فاعل اصل ہوا اور جو اصل ہوتا ہے وہ احق بالتقديم ہوتا ہے اس لئے فاعل کو مقدم کیا۔

دلیل ثانی: فاعل کا عامل لفظی ہوتا ہے اور مبتداء کا عامل معنوی ہوتا ہے اور عامل لفظی قوی ہوتا عامل معنوی سے اور قاعدہ ہے کہ مؤثر اور عامل کی قوت یہ مستلزم ہے اور معمول کی قوت کو لہذا فاعل اصل اور قوی ہوا مبتداء سے۔

قال الشارح وقيل اصل المرفوعات المنبتداء - مولانا جامی علامہ زحشری

کے مذہب کو نقل کر رہے ہیں ان کے نزدیک اصل مرفوعات میں سے مبتداء ہے لانه! سے علامہ زحشری کی دو دلیلیں نقل کر رہے ہیں۔

دلیل اول: وہ یہ ہے کہ مسند الیہ میں اصل مقدم ہوتا ہے اور اس اصل پر مبتداء قائم ہے کہ وہ مبتداء ہمیشہ مقدم ہوا کرتا ہے جب کہ فاعل ہمیشہ فعل سے مؤخر ہوتا ہے جب یہ اپنی اصلیت

سے ہٹ چکا ہے لہذا امر فوعات میں اصل مبتداء ہوا۔

دلیل ثانی: محکوم علیہ میں اصل یہ ہے کہ اس پر حکم لگایا جائے جامد اور مشتق دونوں کے ساتھ اور یہاں مبتداء پر جامد کیساتھ بھی حکم لگایا جاسکتا ہے اور مشتق کے ساتھ بھی۔ اور فاعل پر مشتق کا تو حکم لگایا جاتا ہے جامد کا نہیں لہذا مبتداء اصل ہوا جمہور کی طرف سے ان دونوں کی دلیلوں کا جواب۔

دلیل اول کا جواب: کہ ہم تسلیم کرتے ہیں کہ مسند الیہ میں اصل تقدیم ہے لیکن اس وقت میں جب مانع موجود نہ ہو اور فاعل میں چونکہ مانع موجود ہے کہ تقدیم کی صورت میں مبتداء کے ساتھ التباس لازم آئے گا اس لئے فاعل مؤخر کیا جاتا ہے۔

دلیل ثانی کا جواب: کہ اصل حکم تو مشتق ہی کے ساتھ ہوا کرتا ہے اور جامد کیساتھ حکم لگانا یہ قلیل طور پر ہے جس کا کوئی اعتبار نہیں۔

جواب ثانی: ہم تو آپ کی اس دلیل کو آپ کے دعویٰ کے خلاف سمجھتے ہیں وہ اس لئے کہ محکوم بہ کا عام ہونا یہ مبتداء کے ضعف پر دال ہے۔ جب کہ فاعل میں خصوصیت فاعل کی قوت اور رفعت پر دال ہے بعنوان دیگر یوں جواب دیا جاسکتا ہے کہ آپ نے جو دلیل پیش کی ہے مبتداء کی اصل ہونے پر یہ صحیح نہیں اس لئے کہ اس تو مبتداء کی ذات کی قوی ہونا ثابت ہوتا ہے اور حالانکہ ہماری بحث تو اخذ اور عمل کے قوی ہونے کی ہے۔ اور وہ فاعل ہی میں پائی جاتی ہے لہذا فاعل ہی اصل ہوا اور مولانا جامی نے اس مذہب کو قیاس سے نقل کر کے ضعف کی طرف اشارہ کیا۔ اور مصنف کے نزدیک چونکہ جمہور کا مذہب اولیٰ اور مختار تھا اس لئے فاعل کو مقدم کیا۔

﴿ بحث فاعل ﴾

قال المصنف: ﴿ وهو ما اسند الیہ الفعل او شہدہ وقد م علیہ علی حتمہ قیامہ بہ ﴾

علامہ ابن حاجب فاعل کی تعریف بیان کر رہے ہیں کہ فاعل وہ اسم ہے جس کی طرف فعل یا شبہ فعل کا اسناد کیا جائے اور فعل اور شبہ فعل اس سے مقدم ہو اور یہ اسناد اسطور ہو کہ فعل یا شبہ فعل قائم ہو فاعل کے ساتھ نہ کہ واقع ہو فاعل پر۔ اس تعریف سے معلوم ہو گیا کہ فاعل کے لئے چار شرائط کا ہونا ضروری ہے (۱)۔ وہ اسم ہو خواہ حقیقتاً ہو یا حکماً (۲)۔ فعل کا اسناد فاعل کی طرف ہو (۳)۔ فعل یا شبہ فعل کی تقدیم فاعل پر واجب ہو (۴)۔ فعل کا قیام فاعل کے ساتھ ہو۔

قال الشارح ای الفاعل۔ مولانا جامی نے ہو ضمیر کا مرجع کو بیان کر دیا کہ ہو ضمیر کا مرجع الفاعل ہے اور اسم نکال کر بیان کر دیا کہ یہاں ما سے مراد اسم ہے۔

قال الشارح حقیقتاً او حکماً۔ مولانا جامی کی غرض سوال مقدر کا جواب دینا ہے۔

سوال : کہ آپ کی یہ تعریف اپنے افراد کے لئے جامع نہیں کیونکہ اعجبنی ان ضربت زیدا پر صادق نہیں آتی جب کہ فاعل کے لئے اسم کا ہونا ضروری ہے۔

جواب : کہ اسم میں تعین ہے خواہ حقیقی ہو یا حکمی ہو اور اس میں ان مصدریہ کی وجہ سے مصدر کے حکم میں ہو کر اسم حکمی بن چکا ہے۔

قال الشارح بالاصالة لا بالتبعیہ۔ مولانا جامی کی غرض سوال مقدر کا جواب دینا ہے۔

سوال : فاعل کی تعریف دخول غیر سے مان نہیں اس لئے کہ فاعل کے توابع پر صادق آرہی ہے جیسے ضربنی زید و عمرو۔ کہ جس طرح ضرب کی اسناد زید کی طرح ہے عمرو کی طرف بھی ہے حالانکہ عمرو کو فاعل نہیں کہا جاتا بلکہ معطوف کہا جاتا ہے۔

جواب : یہاں اسناد سے مراد اسناد بالاصالة ہے اسناد بالواسطہ اور بالتبع مراد نہیں لہذا توابع خارج ہو جائیں گے۔

قولہ و کذا ل المراد فی جمیع۔ مولانا جامی ایک فائدہ بیان کر رہے ہیں۔

تذکرہ : کہ مرفوعات اور منصوبات اور مجرورات کی تمام تعریفات میں توابع مراد نہیں ہو گے کیونکہ توابع کا ذکر علیحدہ موجود ہے لہذا ان کی تعریفات میں وہ داخل نہیں ہونگے۔

قولہ شبه ای ما یشبہ فی العمل۔ سوال مقدر کا جواب

سوال : شبه مصدر نام ہے نسبت بین المشبہ و المشبہ بہ کا تو سوال یہ ہوگا کہ زید قائم ابوہ مثال مثل لہ کہ مطابق نہیں۔ کیونکہ قائم شبہ بالفعل نہیں بلکہ مشابہ بالفعل ہے۔

جواب : شبه مصدر بمعنی اسم فاعل کے تو شبہ کا معنی مشابہ ہوگا تو مطابقت پائی جائے گی۔

سوال : المشابہ یہ صیغہ صفت کا ہے اس کے لئے موصوف کیا ہے۔

جواب : یہاں ما موصوفہ مقدر ہے۔

سوال : ما موصوفہ نکرہ ہے المشابہ معرفہ تو موصوف صفت میں کیسے مطابقت ہوگی۔

جواب: المشابه اسم فاعل ہے جو بمعنی مضارع شبہ ہے۔ اور شبہ چونکہ جملہ ہے اور جملہ نکرہ کے حکم میں ہوتا ہے تو مطابقت پائی گی مولانا جامی نے ماہ شبہ سے ان سوالات کا جواب دیا ہے

قال الشارح فی العمل۔ مولانا جامی کی غرض سوال مقدر کا جواب دینا ہے۔

سوال: مشابہت بالفعل تین حالات سے خالی نہیں تو (۱)۔ یا تو مشابہت باعتبار دلالت اور حدث مراد ہوگی۔ (۲)۔ یا مشابہت باعتبار حرکات و سکونات تعداد حروف مراد ہوگی (۳) یا مشابہت باعتبار اشتقاق مراد ہوگی اول صورت میں فی الدار زید خارج ہو جائیگی کیونکہ فی الدار جار مجرور ظرف ہے جو حدث پر دل ہے اور دوسری صورت میں ہیہات زید خارج ہو جائے گا کیونکہ ہیہات اسم فعل ہے یہ باعتبار حرکات و سکونات کے فعل کے ساتھ مشابہت نہیں رکھتا۔ تیسری صورت میں اعجبنی ضرب زید خارج ہو جائے گی کیونکہ ضرب مصدر ہے باعتبار اشتقاق کے فعل کے مشابہ نہیں کیونکہ یہ مشتق ہی نہیں۔

جواب: مشابہت سے مراد مشابہت فی العمل ہے لہذا اس میں اسم فاعل اور اسم مفعول اور صفت مشبہ اور اسم ظرف اور اسم تفضیل اور جار مجرور اور مصدر اور اسماء افعال داخل ہو جائیں گے۔ بعنوان دیگر یوں بھی سوال کیا جاسکتا ہے کہ جب شبہ سے مشابہت بالفعل مراد ہے تو غیر منصرف بھی مشابہ بالفعل ہے اس کا اسناد بھی فاعل کی طرف ہونا چاہئے۔

جواب: مشابہت سے مراد مشابہت فی العمل ہے لہذا اس سے غیر منصرف خارج ہو جائیگا۔

تو کہ قدم علیہ الفعل او شبہہ۔ سوال مقدر کا جواب ہے۔

سوال: قدم کے مرجع میں دو احتمال ہیں (۱)۔ فعل ۲۔ شبہ فعل میں مطابقت نہ ہوئی۔

جواب: قدم کا مرجع احد الامرین یعنی فعل یا شبہ فعل مراد ہے لہذا مطابقت موجود ہے۔

قال الشارح ای علم ذالک الاسم۔ علیہ ضمیر کے مرجع کا بیان و احتراز عن نحو زید سے اشارہ کیا کہ قدم علیہ والی قید اتقانی نہیں احترازی ہے اس سے زید ضرب خارج ہو گیا کیونکہ ضرب کا اسناد زید کی طرف ہے لیکن ضرب مؤخر ہے۔

قال الشارح لان اسنادا الی ضمیر شنی۔

مولانا جامی کی غرض سوال مقدر کا جواب دینا ہے۔

سوال: آپ نے کہا کہ ضرب کا اسناد زید کی طرف ہے حالانکہ ضرب کا اسناد زید کی طرف نہیں بلکہ ضمیر کی طرف ہے جو مستتر ہے ضرب کے اندر اور راجع ہے زید کی طرف

جواب: قاعدہ ہے شئی کی ضمیر کی طرف اسناد بعینہ اس شئی کی طرف اسناد ہوا کرتا ہے تو لہذا زید کی ضمیر کی طرف اسناد بعینہ یہ زید کی طرف ہی اسناد ہوگا۔

قال الشارح والمراد تقدیمہ علیہ وجوبا

مولانا جامی کی غرض سوال مقدر کا جواب دینا ہے۔

سوال: یہ تعریف دخول غیر سے مانع نہیں کیونکہ یہ کریم من یکر مک میں من پر صادق آ رہی ہے اس لئے کہ کریم شبہ فعل کا اسناد ہے من کی طرف اور کریم مقدم بھی ہے تو من کو فاعل ہونا چاہئے حالانکہ مبتداء موخر ہے اور کریم خبر مقدم ہے۔

جواب: فاعل کی تعریف میں تقدیم سے مراد تقدیم وجوبی ہے اور کریم کی تقدیم وجوبی نہیں جوازی ہے۔

قال الشارح فان قلت قد یجب

سوال: پھر بھی تعریف دخول غیر سے مانع نہیں کیونکہ جب مبتداء نکرہ ہو اور خبر ظرف ہو تو وہاں خبر کا مبتداء پر م، قدم کرنا واجب ہوا کرتا ہے جیسے فی الدار رجل تو یہاں فی الدار ظرف رجل پر مقدم ہے تقدیم بھی وجوبی ہے تو فاعل کی تعریف رجل پر صادق آ رہی ہے حالانکہ یہ فاعل نہیں

جواب: فاعل کی تعریف میں تقدیم سے مراد تقدیم وجوبی نوعی ہے نہ کہ تقدیم وجوبی فردی اور فعل کی نوع کو فاعل پر مقدم کرنا واجب ہوتا ہے جب کہ خبر کی نوع کی تقدیم مبتداء پر واجب نہیں ہوتی بلکہ نوع کی تاخیر واجب ہے البتہ کسی عارض کی وجہ سے کسی فرد خبر کو مقدم کر دیا جاتا ہے جیسے فی الدار رجل۔

قولہ علی جہۃ قیامہ ای اسنادا واقعا

سوال: جار مجرور کے لئے محل اعراب کا ہونا ضروری ہے تو علی جہۃ قیامہ کا محل اعراب کیا ہے

جواب: یہ محل نصب میں ہو کر مفعول مطلق ہے اسناد کا۔

سوال: مفعول مطلق بنانا درست نہیں کیونکہ مفعول مطلق تو ہمیشہ فعل مذکور کے معنی پر مشتمل ہوا کرتا ہے جب علی جہہ۔ اسناد والے معنی پر مشتمل نہیں تو یہ مفعول مطلق کیسے بن سکتا ہے۔

جواب: مولانا جامی نے جواب دیا کہ یہاں عبارت مقدر ہے علی جہہ متعلق ہے واقعا کے اور وہ صفت ہے اسناد موصوف محذوف کی تقدیر عبارت یوں ہو جائے گی۔ اسناداً واقعاً علی جہہ قیامہ پھر اسناداً جو مفعول مطلق ہے اسکو اور اس کی صفت کو حذف کر کے جار مجرور کو اس کے قائم مقام ٹھہرا دیا۔

قال الشارح ای علی طریقہ قیام الفعل۔ مولانا جامی کی غرض سوال مقدر کا جواب دینا ہے۔

سوال: جہہ سے متباروا لی الذہن جہات ستہ میں سے کوئی جہت ہوتی ہے اور یہ بات ظاہر ہے کہ وہ معنی مقصود کے خلاف ہے۔

جواب: یہاں جہت کے معنی طریقہ کے ہے۔

قیام الفعل او شبہہ سے مولانا جامی نے قیامہ کی ہضمیر کا مرجع بیان کر ہے اور بہ ای بالفاعل سے بہ کی ہضمیر کا مرجع بان کیا ہے کہ وہ فاعل ہے۔

قال الشارح فطریق قیامہ بہ ان یکون۔ مولانا جامی کی غرض سوال مقدر کا جواب دینا ہے۔

سوال: کہ فاعل کی تعریف جامع نہیں کیونکہ قیام الفعل بالفاعل کا مقصد صدور فعل عن الفاعل ہوتا ہے تو یہ تعریف مات زید اور طال عمرو وغیرہ پر صادق نہیں آتی کیونکہ موت کا صدور اور طوالت کا صدور زید اور عمرو سے نہیں ہوتا بلکہ من اللہ ہوتا ہے۔

جواب: قیام الفعل بالفاعل کا یہ مقصد نہیں جو تم نے بتایا بلکہ اس کا مقصد فقط اتنا ہے کہ صیغہ معلوم کا ہو مجہول کا نہ ہو۔

توہ واحترز بهذا القید۔ مولانا جامی یہ بتاتے ہیں کہ علی جہہ قیامہ کی قید اتقانی نہیں احترازی ہے اس سے مفعول مایم یسم فاعلہ کو خارج کر دیا گیا جیسے ضرب زید۔

قال الشارح والا احتیاج الی هذا القید۔ مولانا جامی کی غرض سوال

مقدر کا جواب دینا ہے۔

سوال: علی جہہ قیامہ کی قید قطعاً نہیں لگانی چاہئے تھی کیونکہ اس سے مفعول مالہ بسم فاعلہ کو خارج کیا گیا ہے حالانکہ مفعول مالہ بسم فاعلہ فاعل ہی ہے جیسے ضرب زید اکمیں ضرب کا اسناد ہے زید کی طرف تو اس کا خراج کرنا درست نہیں۔ لہذا اس قید کو ذکر نہیں کرنا چاہئے تھا جیسا کہ صاحب مفصل نے بھی اس قید کا ذکر نہیں کیا اور شیخ عبدالقاهر جرجانی نے بھی اس قید کو ذکر نہیں کیا۔

جواب: مفعول مالہ بسم فاعلہ کے بارے میں اختلاف تھا کہ متقدمین اور متاخرین کا اور ان میں سے علامہ ابن حاجب بھی شامل ہے ان کا نظریہ یہ ہے کہ مفعول مالہ بسم فاعلہ فاعل حقیقی نہیں لہذا اس کو خارج کرنے کے لئے اس قید کو ذکر کرنا ضروری تھا۔ اور اکثر متقدمین علامہ زحشری اور شیخ عبدالقاهر جرجانی کا نظریہ یہ ہے کہ نائب فاعل حقیقی ہے تو لہذا انہوں نے اپنے نظریہ کے مطابق اس قید کو ترک کر کے فاعل میں اسکو داخل کیا ہے۔

قال الشارح مثل زید فی قام زید -

مولانا جامی کی غرض سوال مقدر کا جواب دینا ہے۔

سوال: علامہ ابن حاجب نے فاعل کی مثال قام زید بیان کی ہے حالانکہ قام زید پورا جملہ تو فاعل نہیں بلکہ فاعل تو فقط زید ہے لہذا یہ مثال غلط ہے۔

جواب: مثال اس میں فقط زید ہے لیکن چونکہ فاعل کی تعیین بغیر فعل کے ذکر ہو نہیں سکتی تھی اس لئے فعل کو بھی ساتھ ذکر کر دیا البتہ فاعل کی تعیین طالب علم کے فہم پر چھوڑ دی کہ طالب علم خود معین کرے کہ قام زید میں فاعل کون ہے۔

قال الشارح وهذا مثال لما اسند -

مولانا جامی کی غرض سوال مقدر کا جواب دینا ہے۔

سوال: صاحب کافیہ نے فاعل کی دو مثالیں ذکر کی ہیں حالانکہ مثال تو توضیح کے لئے ہوتی ہے جس کے لئے ایک مثال کافی تھی دو مثالیں کیوں دی ہیں۔

جواب: یہاں امثلہ کا تعدد اس لئے ہے کہ مثل لہ متعدد ہیں کیونکہ فاعل کی دو قسمیں تھیں۔

(۱)۔ ما اسند الیہ الفعل (۲)۔ ما اسند الیہ شبه الفعل اول کی مثال بقام زید اور ثانی کی مثال زید قائم ابوہ اور یاد رکھیں مثل متعدد ہوں تو تعدد امثلہ ضروری ہوا کرتا ہے۔

قال الشارح ﴿والاصل ان یلی الفعل﴾ حکم اول

صاحب کافیہ فاعل کی تعریف سے فراغت کے بعد فاعل کے احکامات شروع کر رہے ہیں اس عبارت میں حکم اول کا بیان جس کا حاصل یہ ہے کہ فاعل میں اصل یعنی اولی اور رائج یہ ہے کہ فاعل متصل ہو فعل کے۔

قال الشارح فی الفاعل۔ مولانا جامی نے ایک سوال مقدر کا جواب دیا۔

سوال: والاصل ان یلی میں اس بات کا وہم ہو سکتا تھا کہ شاید یلی کا فاعل الفعل ہو جس کا حاصل معنی یہ ہوگا کہ فعل میں اصل یہ ہے کہ وہ فاعل کے متصل ہو اور اتصال الفعل بالفاعل فعل کی بحث سے متعلق ہے اس سے خروج عن المبحث کی خرابی لازم آتی ہے کیونکہ احکامات تو فاعل کے چل رہے ہیں نہ کہ فعل کے۔

جواب: مولانا جامی نے فعل الفاعل سے جواب دے دیا کہ یلی فعل کا فاعل الفعل نہیں بلکہ اس کا فاعل ہو ضمیر ہے اب معنی یہ ہوگا کہ فاعل میں اولی اور رائج یہ ہے کہ وہ فعل کے متصل ہو اب یہ اعل کے احکام سے ہوگا۔

قال الشارح ای ما ینبغی۔ مولانا جامی کی غرض سوال مقدر کا جواب دینا ہے۔

سوال: کہ اصل کے تین معنی آتے ہیں (۱)۔ ما ینبغی علیہ غیرہ (۲)۔ دلیل (۳)۔ قاعدہ کلیہ یہاں پر ان تینوں معنوں میں سے کوئی معنی مناسب نہیں۔

جواب: کہ یہاں اصل کا معنی رائج اور اولی کے ہیں جیسے کہا جاتا ہے الاصل فی الکلام

الحقیقت دون المجاز

قوله ان لم یمنع مانع۔ سوال مقدر کا جواب ہے۔

سوال: ہم آپ کو مثال دکھاتے ہیں جس میں فاعل کو مقدم کرنا اولی تو درکنار موخر کرنا ضروری ہوتا ہے جیسے ماضوب ہو والا زید۔

جواب: مولانا جامی نے جواب دیا کہ فاعل میں اتصال تب اولی اور رائج ہے جب کوئی مانع

موجود نہ ہو اور آپ کی پیش کردہ مثال میں مانع موجود ہے اور موانع کا بیان و اذا انتفسی الاعراب سے آ رہا ہے۔

قال الشارح المسند الیہ۔ مولانا جامی بطعوض شارحین کے قول کے مطابق سوال مقدر کا جواب دینا چاہتے ہیں۔

سوال : صاحب کافیہ نے صرف فعل کو کر کیا جس سے معلوم ہوتا ہے کہ اتصال الفاعل بالفعل اولیٰ اور رنج ہے حالانکہ جس طرح اتصال الفاعل بالفعل رانج ہے اس طرح شبہ فعل کا اتصال بھی فاعل کے ساتھ اور اولیٰ اور رانج ہے اس کو صاحب کافیہ نے شبہ فعل کیوں بیان نہیں کیا۔

جواب : کہ فعل سے مراد بطریق عموم اور مجاز کے مسند الی الفاعل ہے مسند الی الفاعل یہ فعل کو بھی شامل ہے اور شبہ فعل کو بھی شامل ہے تو یہ ذکر الخاص ارادة العام کے قبیل سے ہوا لیکن اصل یہ ہے کہ مولانا جامی کی غرض المسند الیہ سے اس بات کی طرف اشارہ کیا ہے کہ الفعل میں الف لام عہدہ خارجی ہے مطلق فعل مراد نہیں بلکہ وہ فعل مراد ہے جو مسند الی الفاعل ہو اب حاصل اس کا یہ ہوگا کہ فاعل میں اصل یہ ہے کہ وہ فعل کے ساتھ متصل ہو جس فعل کا اس فاعل کی طرف اسناد یا گیا ہو باقی رہا شبہ فعل والا سوال اس کا جواب یہ ہے کہ صاحب کافیہ فقط اصل کے احکام بیان کرنے پر اکتفاء فرماتے فرع کے احکام کے بیان کو وہ چھوڑ دیا کرتے ہیں۔

قال الشارح ای یكون بعده۔ مولانا جامی کی غرض اتصال فاعل کی صورت کی تعیین کرنا ہے۔ اتصال الفاعل بالفعل کی دو صورتیں تھیں۔ (۱)۔ فاعل مقدم ہو اور فعل موخر ہو (۲)۔ فعل مقدم ہو اور فاعل موخر ہو تو مولانا جامی نے متعین کر دیا کہ یہاں دوسری صورت مراد ہے کہ فعل مقدم ہو اور فاعل موخر ہو۔ اس لئے کہ پہلی صورت تو فاعل کی ماہیت اور حقیقت کے خلاف ہے۔

قال الشارح من غیر ان یقدم علیہ شئی۔

مولانا جامی کی غرض سوال مقدر کا جواب دینا ہے۔

سوال : ہم ایک مثال دکھاتے ہیں جس میں بغیر مانع کے فاعل موخر ہے جیسے جاء الرجل تو رجل فاعل ہے فعل اور فاعل کے درمیان الف لام کا فاصلہ آ گیا۔

جواب : ہماری مراد فعل کے معمولات سے مقدم ہونا ہے اور الف لام فعل کے معمولات میں سے نہیں

توہ لافہ۔ سے حکم مذکور کی دلیل کے صغریٰ کا بیان ہے کبریٰ اور نتیجہ کو مشہور ہو سکی بنا پر ترک کر دیا اب دلیل کی ترکیب بطریق قیاس یوں ہوگی۔

صغریٰ: الاصل فی الفاعل ان یکون متصلاً بالفعل۔

صغریٰ: لان الفاعل بمنزلة الجزء من الفعل

کبریٰ: وکل ما کان کذا لک فالاصل فیہ ان یکون متصلاً بالفعل

نتیجہ: فالاصل فی الفاعل ان یکون متصلاً بالفعل

اس دلیل کا صغریٰ چونکہ محتاج الی الدلیل اور نظری تھا مولانا جامی نے اس کے لئے دو دلیلیں بیان کی ہیں لشدة سے دلیل اول اور بیدل سے دلیل ثانی بیان کی ہے۔

دلیل اول: جس کا حاصل یہ ہے کہ فعل شدة سے محتاج الی الفاعل ہے یعنی فعل اپنے مفہوم اور تحقق میں فاعل کی طرف محتاج ہے جیسے کل اپنے مفہوم اور تحقق میں جزء کی طرف محتاج ہوتا ہے لہذا فاعل فعل کے لئے بمنزلة جزء کے ہو اس کو الفاعل بمنزلة الجزء للفعل کہنا صحیح ہوا اور نیز فعل کے مفہوم نسبت الی الفاعل جزء ہے اس لئے کہ فعل کا مفہوم زمانہ اور حدث اور نسبت الی الفاعل کے مجموعہ کا نام ہے تو نسبت الی الفاعل فعل کی جزء ہوئی اور مقوم ہوئی فعل کے مفہوم کے لئے اور فاعل مقوم ہے نسبت کے لئے اور قاعدہ مشہور ہے منطق کا کہ شئی کے مقوم کا شئی مقوم ہوا کرتا ہے تو فاعل فعل کے مفہوم کے لئے مقوم ہونے کی بناء پر فعل کے لئے بمنزلة جزء کے ہوا۔

دلیل ثانی: ویدل سے لیکر آخر تک صغریٰ کے اثبات دلیل ثانی کا بیان ہے جس کا حاصل یہ ہے کہ جمہور سخا نے ضربت میں لام کو ساکن اسلئے قرار دیا تا کہ چار حرکات مسلسل جملہ واحد میں جمع ہونا لازم نہ آئے لہذا لام کا ساکن کرنا دلیل ہے اس بات کی کہ یہ ضربت کلمہ واحد ہے اور چونکہ اس کلمہ میں ضمیر فاعل موجود ہے تو اس کلمہ کی جزء بن گئی اگر یہ فاعل جزء نہ ہوتا تو لام کلمہ ساکن ہوتا تو ثابت ہوا دلیل کا صغریٰ یعنی الفاعل بمنزلة الجزء جب کہ کبریٰ بدیہی ہے محتاج الی الدلیل نہیں اس لئے مولانا جامی نے اسے ترک کر دیا۔

سوال: مولانا جامی نے صغریٰ کے اثبات پر دو دلیلیں پیش کی ہیں ان دونوں دلیلوں میں فرق کیا ہے؟

جواب: جس سے پہلے ایک فائدہ جان لیں۔

مناکدہ: دلیل کی دو قسمیں ہیں ۱۔ دلیل لمی ۲۔ دلیل انی

دلیل لمی: وہ دلیل ہے جس میں قیاس کے اندر حکم کی تصدیق کیلئے جس چیز کا علت قرار دیا جائے وہی چیز واقعہ نفس الامر کے اندر بھی حکم کی علت ہو جیسا کہ مثال مشہور ہے ہذا محموم لانہ متفعن الاخلاط وکل ما هو کان کذا لک فہو محموم فہذا محموم اس قیاس میں جماء کے لئے متعفن اخلاط کو علت قرار دیا گیا اور یہ بھی تعفن اخلاط واقعہ نفس الامر میں بھی جماء بخار کی علت ہے۔

دلیل انی: اس دلیل کو کہتے ہیں جس قیاس کے اندر حکم کی تصدیق کے لئے جس چیز کو علت قرار دیا گیا ہو وہ واقعہ نفس الامر میں حکم کی علت نہ ہو بلکہ معاملہ برعکس ہو جیسے یوں کہا جائے ہذا متعفن الاخلاط لانہ محموم وکل محموم فہو متعفن الاخلاط فہذا متعفن الاخلاط اس قیاس میں جماء کو تعفن اخلاط کی علت قرار دیا گیا حالانکہ واقعہ نفس الامر میں معاملہ اس کے برعکس ہے کہ تعفن اخلاط جماء کی علت ہے نہ کہ جمی تعفن الاخلاط کی علت ہے۔ اب ان دونوں دلیلوں میں فرق کا حاصل یہ ہوا کہ پہلی دلیل لمی ہے یعنی جس طرح قیاس میں شدت احتیاج الفعل الی الفاعل کو فعل کے لئے بمنزلہ جزء ہونے کی علت بنایا گیا واقعہ نفس الامر میں بھی شدت احتیاج فعل فاعل کی طرف علت ہے فاعل کے فعل کے جزء ہونے کی تو لہذا یہ دلیل لمی ہوئی اور دوسری دلیل انی ہے یعنی قیاس میں ضربت لام کلمہ کے ساکن کرنے کے لئے فاعل کے فعل کے لئے جزء ہونے کی علت قرار دیا ہے واقعہ نفس الامر میں معاملہ برعکس ہے یعنی فاعل کا فعل کی جزء ہونا یہ ضربت اور ضربت میں لام کو ساکن کرنے کی علت ہے۔

قال الماتن: ﴿فلذا لک جاز ضرب غلامہ زید و متع ضرب غلامہ زید﴾

اسی حکم مذکور پر نتیجہ یہ نکلے گا کہ ضرب غلامہ زید اوالی ترکیب جائز ہے اور ضرب غلامہ زید اوالی ترکیب ناجائز ہے جس کی علت مولانا جامی خود بیان فرما رہے ہیں۔

قال الشارح: **الاصل الذی**۔ مولانا جامی نے ذالک کا مشارالیه بیان کیا ہے۔

قال الشارح: **لتقدم مرجع الضمیر**۔ یہ ترکیب اول کی جواز کی علت کا بیان ہے برائے دفع دخل مقدر۔

سوال: تم نے کہا کہ ضرب غلامہ زیداً جائز ہے حالانکہ ضمیر لوثی ہے زید کی طرف اور یہ مرجع موخر ہو گیا جس سے تو اضمار قبل الذکر لازم آیا لہذا یہ ترکیب جائز نہیں بلکہ ناجائز ہے۔

جواب: یہاں اضمار قبل الذکر مطلقاً لازم نہیں آتا فقط اضمار قبل الذکر لفظاً لازم آتا ہے رتبہ نہیں کیونکہ زید فاعل ہے جس کا رتبہ تمام مفاعل پر مقدم ہوتا ہے اور اضمار قبل الذکر فقط لفظاً ہو تو یہ جائز ہوا کرتا ہے۔

قال الشارح لتاخر مرجع الضمير -

مولانا جامی کی غرض ترکیب ثانی کی امتناع کی علت کو بیان کرنا ہے برائے دفع دخل مقدر۔

سوال: جب اضمار قبل الذکر جائز ہے تو پھر اس دوسری ترکیب یعنی ضرب غلامہ زیداً اس کو بھی جائز ہونا چاہئے۔

جواب: کہ اس ترکیب میں اضمار قبل الذکر لفظاً اور رتبہً لازم آتا ہے جو کہ جائز نہیں لفظاً تو واضح ہے رتبہً اس لئے کہ فاعل میں اصل فعل کے باقی معمولات پر مقدم ہونا ہے تو معلوم ہوا کہ مفعول کا رتبہً موخر ہے تو اضمار قبل الذکر لفظاً اور رتبہً لازم آیا جو کہ جائز نہیں۔

شانہ: ذالک غیر جائز میں ذالک کا مشارالیه اضمار قبل الذکر لفظاً اور رتبہً ہے اور خلافاً کا تعلق بھی اسی سے ہوگا مطلب یہ ہوگا کہ اضمار قبل الذکر لفظاً اور رتبہً ناجائز ہے۔ سوائے انخس اور ابن جنی کے کہ ان کے نزدیک اضمار قبل الذکر لفظاً رتبہً جائز ہے حالانکہ یہ مطلب بالکل غلط ہے اس لئے کہ اضمار قبل الذکر لفظاً اور رتبہً کے ناجائز ہونے پر تمام نحو یوں کا اتفاق ہے اور انخس و ابن جنی کے نزدیک بھی یہ جائز نہیں تو مولانا جامی کا یہ کہنا کیسے درست ہوگا۔

جواب: خلافاً کا تعلق ذالک غیر جائز سے بالکل نہیں ہے بلکہ اس کا تعلق فیلزم الاضمار لفظاً و رتبہً کے ساتھ ہے اور اب حاصل معنی یہ ہوگا کہ جمہور نحاة کے نزدیک ترکیب ثانی میں اضمار قبل الذکر لفظاً و رتبہً لازم آتا ہے جب کہ انخس اور ابن جنی کے نزدیک اضمار قبل الذکر لفظاً و رتبہً لازم نہیں آتا خلاصہ اختلاف کا یہ ہوا کہ جمہور کے نزدیک اس ترکیب ثانی میں اضمار قبل الذکر لفظاً و رتبہً لازم آتا ہے اور انخس اور ابن جنی کے نزدیک لازم نہیں آتا۔

شانہ: جمہور اور انخس اور ابن جنی کے درمیان یہاں پر یہ اختلاف ہوگا کہ جمہور کے نزدیک

فاعل کے ساتھ مفعول کی ضمیر کا اتصال اس طور پر ہرگز صحیح نہیں کہ مفعول لفظوں میں موخر ہو جب کہ انخس اور ابن جنی کے نزدیک مفعول کی ضمیر کا اتصال فاعل کے ساتھ اس طور پر صحیح ہے کہ مفعول لفظوں میں موخر ہو۔

توہ **و مستندہما**۔ انخس اور ابن جنی کے مذہب کی دلیل نقلی کا بیان جس کا حاصل یہ ہے کہ جزی ربہ میں جزی فعل ہے ربہ اس کا فاعل ہے جس کے ساتھ ضمیر متصل ہے جو کہ راجع ہے عدی بن حاتم مفعول بہ کی طرف تو اس مثال میں مفعول کی ضمیر کا اتصال فاعل کے ساتھ جب کہ مفعول لفظوں میں موخر ہے فصیح و بلیغ شاعر کے کلام میں ہے جس سے معلوم ہوا کہ مفعول کی ضمیر کا اتصال فاعل کے ساتھ اس طور پر کہ مفعول لفظوں میں موخر ہو جائز ہے۔

توہ **واجیب عنہ**۔ مولانا جامی نے انخس اور ابن جنی کے اس دلیل مذکور کے دو جواب دیئے ہیں۔ اجیب سے بانہ تک جواب اول ہے اور بانہ سے جواب ثانی ہے۔

جواب اول : کا حاصل یہ ہے کہ ہم یہ تسلیم کرتے ہیں کہ آپ کا دعویٰ اس شعر سے ثابت ہوتا ہے لیکن ضرورت شعری کی وجہ سے ایسا کیا گیا اور ضرورت شعری حالت اضطراری ہے اور حالت اضطراری میں کسی چیز کے جائز ہونے سے قطعاً یہ ثابت نہیں ہوتا کہ وہ حالت اختیاری میں بھی جائز ہو جائے اور کلام نظم میں حالت اضطراری ہوتی ہے اور کلام نثر میں حالت اختیاری۔

جواب ثانی : انکاری جس کا حاصل یہ ہے کہ ہم اس بات کو تسلیم ہی نہیں کرتے کہ ربہ کی ضمیر کا مرجع عدی ہے بلکہ ضمیر کا مرجع وہ مصدر ہے جس پر جزی فعل کی دلالت ہے تقدیر عبارت یہ ہوگی جزی رب الجزء خلاصہ یہ ہوا کہ یہاں مفعول کی ضمیر کا اتصال فاعل کے ساتھ ہے ہی نہیں تو استدلال بھی صحیح نہ ہوا۔

تائید : ان دونوں جوابوں میں کیا فرق ہے۔

جواب : پہلا جواب تسلیمی ہے دوسرا جواب انکاری ہے۔ اس پر سوال یہ ہوگا

تائید : یہ ترتیب اصول مناظرہ کے خلاف ہے اس لئے کہ اصول مناظرہ کے تحت جواب انکاری مقدم ہوا کرتا ہے اور جواب تسلیمی موخر ہوا کرتا ہے تو مولانا جامی نے برعکس کیوں کر دیا ہے۔

جواب : انکاری جواب کو موخر کر کے اس کے ضعف کی طرف اشارہ کر دیا کہ جیسا کہ ذوق سلیم

سے یہ بات معلوم ہو جاتی ہے۔

حال التثنی ﴿واذا انتفى الاعراب فيهما﴾ حکم ثانی

صاحب کافیہ فاعل کا حکم ثانی بیان کرنا چاہتے ہیں جس کا حاصل یہ ہے کہ فاعل کو مقدم کرنا واجب ہے جس کے لئے ضابطہ یہ ہے کہ چار مقامات پر فاعل کو مفعول پر مقدم کرنا واجب ہے۔

مقام اول: ہر وہ صورت جس میں اعراب لفظی منٹھی ہونے کے ساتھ ساتھ فاعل یا مفعول کی تعیین کا قرینہ بھی منٹھی ہو تو ایسی صورت میں فاعل کو مفعول پر مقدم کرنا واجب ہے۔

مقام ثانی: ہر وہ صورت جس میں فاعل ضمیر متصل ہو تو بھی فاعل کو مفعول پر مقدم کرنا واجب ہے

مقام ثالث: ہر وہ صورت جس میں مفعول الا کے بعد واقع ہو تب بھی فاعل کو مفعول پر مقدم کرنا واجب ہے۔

مقام رابع: ہر وہ صورت جس میں مفعول الا کے معنی بعد واقع ہو تب بھی فاعل کو مفعول پر مقدم کرنا واجب ہے۔

قال الشارح الدال على فاعلية الفاعل - مولانا جامی کی غرض دو باتوں کی طرف

اشارہ کرنا ہے (۱) اس بات کی طرف اشارہ کیا کہ انتفی الاعراب و جب تقدیمہ یہ قضیہ شرطیہ متصلہ لزومیہ ہے اس لئے کہ مقدم اور تالی کے درمیان علاقہ علیت کا ہے اور ایسے قضیہ کو قضیہ شرطیہ متصلہ لزومیہ کہا جاتا ہے باقی رہی یہ بات علاقہ علیت کیسے ہے اس کی تفصیل یہ ہے کہ دال علی الفاعلیۃ و المفعولیۃ کا انتفاء یہ علت ہے التباس کی اور التباس علت ہے فاعل کے وجودی طور پر مقدم ہونے کی اور قاعدہ ہے شئی کی علت کی علت شئی کی علت ہوا کرتی ہے یہ علت ہو اوجب تقدیمہ کے لئے تو مقدم اور تالی کے درمیان علاقہ علیت کا ہوا۔

(۲) کہ اعراب کی علت عامیہ کی طرف اشارہ کیا ہے کہ اعراب کی علت غائیہ یہ ہے کہ وہ فاعل کی فاعلیت اور مفعول کی مفعولیت پر بحسب الوضع دلالت کرے اور شارح نے بالوضع کی قید لگا کر آنے والے سوال کے جواب کے لئے بطور تمہید کے ذکر کر دیا کہ اس عبارت سے ان دونوں کی طرف اشارہ کرنا مقصود ہے نہ کہ اعراب کی تعریف بیان کرنا۔

قال الشارح ای فی الفاعل المتقدم - کیفیت مزج کا بیان برائے دفع دخل مقدر

سوال: فیہما میں ہما ضمیر تشبیہ کا ہے جس کا مرجع دو چیزیں ہیں (۱)۔ فاعل (۲)۔ مفعول اور ماقبل فاعل کا ذکر تو صراحتہ موجود ہے لیکن مفعول کا ذکر نہیں ہے اس سے تو اضمار کی خرابی لازم آئے گی۔

جواب: کہ مفعول کا ذکر اگرچہ صراحتہ ماقبل میں نہیں ہوا لیکن اہمیت میں ضمنا ہو چکا ہے تو مرجع ہونے کے لئے صراحتہ مذکور ہونا قطعاً ضروری نہیں بلکہ ضمنا ذکر بھی کافی ہے۔

قال الشارح و القرینة ای الامر الدال علیہما لا بالوضع -

سے مولانا جامی کی غرض اعراب اور قرینہ کے درمیان فرق کو بیان کرنا ہے جس کا حاصل یہ ہے کہ قرینہ فاعل کی فاعلیت اور مفعول کی مفعولیت پر بغیر وضع کے دلالت کرتا ہے اعراب باعتبار وضع کے دلالت کرتا ہے تو فرق کا حاصل یہ ہوا کہ قرینہ میں وضع کا نہ ہونا معتبر ہے جب اعراب کے اندر وضع کا ہونا معتبر ہے لہذا ان دونوں کے درمیان بتاؤں ہے ایک چیز نہیں۔

قولہ فلا یورد۔ مولانا جامی صراحتہ سوال کا جواب دینا چاہتے ہیں۔

سوال: قرینہ اعراب سے عام ہے اور اعراب خاص اور قاعدہ ہے کہ عام کا ذکر کرنا مستغنی کر دیتا ہے خاص کے ذکر کرنے سے لہذا صاحب کافیہ کو فقط قرینے کے ذکر پر اکتفاء کرنا چاہئے تھا اور یوں کہنا چاہئے تھا اذا انتفت القرینہ

جواب: کہ ہم گزشتہ تقریر سے یہ بات واضح کر چکے ہیں کہ اعراب اور قرینہ میں بتاؤں ہے اور یہ بات ظاہر ہے کہ ایک مباین کے ذکر کر دینا یہ دوسرے مباین کے ذکر سے مستغنی نہیں کرتا۔ اس لئے دونوں کو علیحدہ علیحدہ ذکر کی ضرورت تھی تو صاحب کافیہ نے اعراب اور قرینہ دونوں کو ذکر کر دیا

قولہ وہی اما لفظیہ۔ مولانا جامی قرینہ میں تعمیم بیان کر رہے ہیں برائے دفع دخل مقدر

سوال: لفظ قرینہ سے متبارکی الذہن قرینہ لفظیہ ہے کیونکہ یہی فرد کامل ہے اور قاعدہ ہے

المطلق اذا اطلق یراد بہ فرد الکامل اب معنی یہ ہوگا کہ جب اعراب لفظی اور قرینہ لفظی منشی ہو تو فاعل کی تقدیم مفعول پر واجب ہے حالانکہ قرینہ معنوی کی صورت میں بھی فاعل کی تقدیم مفعول پر واجب نہیں ہوتی جس طرح کہ اسم الکسمری بحی میں قرینہ معنویہ ہے اور فاعل کی تقدیم مفعول پر نہیں۔

جواب: مولانا جامی نے جواب دیا کہ یہاں قرینہ سے مراد جنس قرینہ کی نفی ہے جو قرینہ لفظیہ اور قرینہ معنویہ دونوں کو شامل ہے لہذا اگر قرینہ لفظیہ موجود ہو تب بھی فاعل کی تقدیم واجب نہیں جیسے ضربت موسیٰ حبلی اس میں تاء ساکنہ حبلی کے فاعل ہونے پر قرینہ لفظیہ ہے اور اسی طرح قرینہ معنویہ موجود ہو تب بھی تقدیم واجب نہیں ہوگی جیسے اسل الکھمری یحیٰ تو یہاں قرینہ معنویہ ہے کہ یحیٰ فاعل بن سکتا ہے الکھمری فاعل نہیں بن سکتا الکھمری ماکول تو ہو سکتا ہے لیکن آکل نہیں بن سکتا۔

قال الشارح مضمرا متصلا بالفعل -

مولانا جامی کی غرض اتصال کے صلہ کو بیان کرنا ہے کہ اتصال کا صلہ وہ بالفعل ہے۔

ترجمہ: مولانا عصام الدین نے اس پر دو اعتراض کئے ہیں۔

سوال اول: کہ صلہ کی بیان کی ضرورت ہے نہیں اس لئے کہ اتصال معنی لغوی کے اعتبار سے

توصلہ کا تقاضا کرتا ہے لیکن اصطلاحی معنی کے اعتبار سے نہیں اور متن کی عبارت مضمرا متصلا میں اصطلاحی معنی مراد ہے لہذا مولانا جامی کا صلہ کو ذکر کرنا یہ لغو اور مستدرک ہے۔

سوال ثانی: کی تقریر یہ ہے کہ بالفعل سے کلام میں تخصیص پیدا ہو جاتی ہے۔ کہ جب فاعل ضمیر

متصل بالفعل ہو تو تب تقدیم واجب ہوگی اگر فاعل ضمیر متصل ہو شبہ فعل کے ساتھ تو تقدیم واجب نہ ہوگی حالانکہ دونوں صورتوں میں تقدیم واجب ہے لہذا مولانا جامی کا بالفعل صلہ کے ذکر کرنے سے بجائے فائدہ کے نقصان ہوا۔

سوال اول کا جواب: کہ ہم اس بات کو تسلیم کرتے ہیں کہ اتصال معنی اصطلاحی کے اعتبار سے

صلہ کا مقتضی نہیں لیکن لغوی معنی کے اعتبار سے تو مقتضی ہے لیکن قاعدہ یہ ہے کہ جب بھی کسی لفظ کو معنی اصطلاحی معنی کی طرف نقل کیا جائے تو لغوی معنی کا لحاظ کیا جاتا ہے تو یہاں پر مولانا جامی معنی لغوی کا لحاظ کرتے ہوئے صلہ کو ذکر کر دیا۔

سوال ثانی کا جواب: جواب کا حاصل یہ ہے کہ عادت مصنف ہے کہ اصل کے بیان پر اکتفاء

کرتے ہیں اور فرع کے احکام کو مقایسہ چھوڑ دیتے ہیں لہذا یہاں پر بھی شبہ فعل کے ذکر کو ترک کر دیا ہے اس میں کوئی حرج اور نقصان لازم نہیں آتا۔

قال الشارح بارزاً۔ ضمیر میں تعمیم کا بیان جس کا حاصل یہ ہے کہ جب فاعل ضمیر متصل ہو خواہ متصل ہو کر بارز ہو جیسے ضربت زیداً یا ضمیر مستتر ہو جیسے زید ضرب غلامہ تو ہر دونوں صورتوں میں فاعل کی تقدیم مفعول پر واجب ہے۔

قولہ بشرط ان یکون۔ شرط کا بیان برائے دفع دخل مقدر۔

سوال : ہم دکھاتے ہیں کہ فاعل ضمیر متصل ہے لیکن اس کی تقدیم مفعول پر واجب نہیں بلکہ مفعول مقدم ہے جیسے زیداً ضربت۔

جواب : فاعل ضمیر متصل ہونے کی صورت میں فاعل کی تقدیم کا واجب ہونا اس شرط کے ساتھ مشروط ہے کہ مفعول فعل سے مؤخر ہو اور مادہ نقض میں یہ شرط نہیں پائی جاتی کہ اس میں تو مفعول فعل کی ذات سے بھی مقدم ہے۔

سوال : جب شرط مذکور کا ہونا ضروری تھا تو صاحب کافیہ نے اس شرط کا کیوں ذکر نہیں کیا۔

جواب : صاحب کافیہ نے اس مثال مذکور سے سوال کو قبول ہی نہیں کیا اس لئے کہ زیداً ضربت کی ترکیب میں اصطلاح کے اندر کوئی بھی نہیں کہتا کہ مفعول فاعل پر مقدم ہے بلکہ یہ کہا جاتا ہے کہ مفعول فعل پر مقدم ہے تو لہذا افعال اپنے اصل پر واقع ہے۔

سوال : مولانا جامی نے پھر اس شرط کو کیوں ذکر کر دیا۔

جواب : مولانا جامی نے یہ جواب علی سبیل التنزیل اس سوال کو تسلیم کرتے ہوئے بطور احتیاط کے اس شرط کو ذکر کر دیا ہے۔

قال الشارح ای مفعول الفاعل۔ مولانا جامی کی غرض ضمیر کی مرجع کا بیان ہے۔

سوال : اس پر سوال ہوگا کہ مفعول تو فعل کا ہوتا ہے فاعل کا نہیں ہوتا لہذا ضمیر کا مرجع فعل ہونا چاہئے تھا نہ کہ فاعل۔

جواب : فعل چونکہ بواسطہ فاعل کے مفعول کا تقاضا کرتا ہے اس لئے مفعول کی نسبت فاعل کی طرف کرنا صحیح ہوا۔

قال الشارح بشرط تو سطہا۔ شرط کا بیان برائے دفع دخل مقدر۔

سوال : ما ضرب الاعمر ازيد میں مفعول الا کے بعد واقع ہے لیکن فاعل کی تقدیم مفعول پر

واجب نہیں۔

جواب: مولانا جامی نے جواب دیا مفعول الا کے بعد واقع ہونے کی صورت میں فاعل کی تقدیم تب واجب ہوگی جب یہ شرط پائی جائے گی کہ الا فاعل اور مفعول کے درمیان واقع ہو اور مادہ نقض میں الا درمیان میں واقع نہیں۔

قال الشارح ای تقدیم الفاعل علی المفعول فی جمیع هذه

الصور۔ مولانا جامی تین باتیں بیان فرما رہے ہیں (۱) ضمیر کا مرجع وہ الفاعل ہے (۲) المفعول تقدیم کا صلہ بیان کیا (۳)۔ فی جمیع صورۃ اجمال کا بیان کیونکہ مابعد میں تفصیل آرہی ہے تفصیل اجمال کا تقاضا کرتی ہے اس لئے مولانا جامی نے اولاً اجمال کو بیان کر دیا تاکہ تفصیل اجمال پر مرتب ہو سکے نیز فی جمیع هذا الصور سے مولانا جامی نے اس بات کی طرف اشارہ کیا ہے کہ جب تقدیمہ جزاء کا تعلق تمام صورتوں کے ساتھ نہ فقط اول صورت کے ساتھ نہ آخر صورت کے ساتھ۔

قال الشارح اما فی صورت انتفاء الاعراب

مقام اول میں فاعل کی تقدیم وجوبی کی علت کا بیان ہے جس کا حاصل یہ ہے کہ پہلے مقام اور پہلی صورت میں فاعل کو مفعول پر مقدم کرنا اس لئے واجب ہے تاکہ فاعل کا مفعول سے التباس لازم نہ آئے۔

قوله اما فی صورۃ کون الفاعل

مقام ثانی کے لئے دلیل کا بیان جس کا حاصل یہ ہے کہ صورۃ ثانیہ میں فاعل کی تقدیم اس لئے واجب ہے تاکہ خلاف مفروض لازم نہ آئے اس لئے کہ فاعل ضمیر متصل ہونے کی صورت میں اگر فاعل کو مفعول سے موخر کر دیا جائے تو فاعل ضمیر متصل نہیں رہے گی بلکہ منفصل بن جائے گی اور یہ بات ظاہر ہے کہ ضمیر متصل اور منفصل میں منافات ہے تو اس منافات کی وجہ سے یقیناً خلاف مفروض لازم آئے گا۔

ملاحظہ:

یاد رکھیں کہ اس صورت میں تقدیم وجوبی کی اصلی علت خلاف مفروض کا لزوم ہے اور چونکہ خلاف مفروض کے لزوم کی علت اتصال و انفصال میں منافات ہونا ہے اس لئے مولانا جامی نے بناء بر اختصار علت کی علت کو اصل علت کے قائم مقام کر دیا ہے جیسا کہ صاحب کافی نے صورۃ اولیٰ میں علت کی علت کو اصل علت کے قائم مقام کر دیا ہے۔

قولہ **ام فی صورتہ وقوع** - سے مقام ثالث میں فاعل کی تقدیم و جوبی کی علت کا بیان ہے جس سے پہلے ایک ضابطہ جان لیں۔ جس کا حاصل یہ ہے کہ جب مفعول الا کے بعد ہو تو متکلم کا مقصود یہ ہوگا کہ فاعل کی فاعلیت منحصر ہے اس مفعول میں اور مفعولیت کا حصر اس فاعل میں نہیں جیسے ما ضرب زید الاعمر ا اس میں متکلم کا مقصود یہ بتانا کہ زید کی ضاربیت بند ہے عمرو کی مضر و بیت میں یعنی زید ایسا شریف آدمی ہے اس اس نے آج تک عمرو کے علاوہ کسی کو نہیں مارا۔ باقی رہا عمرو ہو سکتا ہے اس کو کسی نے مارا ہو اب دلیل کا حاصل یہ ہوگا کہ اگر مفعول کو فاعل پر مقدم کیا جائے تو اس تیسری صورت میں حصر مطلوب کا انقلاب لازم آئے گا کیونکہ متکلم کا مقصود تو یہ بتانا تھا کہ زید کی ضاربیت منحصر ہے عمرو میں لیکن مفعول کے مقدم ہونے کی صورت میں معنی یہ بنے گا کہ عمرو کی مضر و بیت منحصر ہے زید میں تو اس لئے اس صورت میں جب مفعول الا کے بعد واقع ہو تو فاعل کو مقدم کرنا واجب ہے تاکہ حصر مقصود کا الٹ اور انقلاب لازم نہ آئے۔

قال الشارح وانما قلنا - سے مولانا جامی جو صورت ثالث میں اپنے جانب سے شرط بیان کی تھی الا کے متوسط ہونے کی اس کی علت اور حکمت بیان کر رہے ہیں جس کا حاصل یہ ہے کہ الامتوسط بینہما کی شرط لگا کر اس مثال کو خارج کر دیا جس میں مفعول بمع الا کے فاعل پر مقدم ہو جائے جیسے ما ضرب الاعمر زید کیونکہ اس صورت میں فاعل کی تقدیم و جوبی نہیں کیونکہ حصر مطلوب کا انقلاب لازم نہیں آتا۔

قال الشارح واذا الحصر انما ہونی - مولانا جامی کی غرضی سوال مقدر کا جواب دینا ہے۔

سوال: مفعول بمع الا کی تقدیم کی صورت میں حصر مطلوب کا انقلاب لازم نہیں آتا۔

جواب: قاعدہ یہ ہے کہ حصر ہمیشہ ایسے اسم میں ہوتا ہے جو الا کے متصل ہو لہذا اس قاعدہ کی

بنام پر ما ضرب الاعمر زید۔ میں زید کی ضاربیت کا حصر ہوگا عمرو میں اور یہی حصر مطلوب تھا

جب فاعل کی تاخیر کی صورت میں حصر مطلوب حاصل ہو رہا ہے تو فاعل کی تقدیم واجب نہ ہوئی

اس لئے کہ ضابطہ ہے انتفاء علت مستلزم ہوتا ہے انتفاء معلول کو لہذا جب تقدیم کی علت نہیں پائی

جاتی تو فاعل کو مقدم کرنا واجب نہ ہوگا۔

قال الشارح لکن لم یستحسنہ - اس عبارت سے مولانا جامی نے اس بات کی

طرف اشارہ کیا ہے کہ ما ضرب الاعمر و ازیدا گرچہ بعض نحویوں کے نزدیک یعنی انخس اور شیخ عبدالقاهر کے نزدیک یہ مثال جائز ہے لیکن مستحسن نہیں۔ مستحسن نہ ہونے کی وجہ یہ ہے کہ اس مثال میں صفت کی تمامیت سے پہلے صفت کا قصر لازم آتا ہے اس لئے کہ مطلق ضرب کا قصر عمرو میں مقصود نہیں بلکہ ایسی ضرب کا حصر عمرو میں مقصود ہے جو زید سے صادر ہو کر عمرو پر واقع ہو اور یہ بات ظاہر ہے کہ زید کے ذکر سے پہلے صفت کی تمامیت ہو نہیں سکتی اس لئے یہ مثال بعض کے نزدیک اگرچہ جائز ہے لیکن غیر مستحسن ہے۔

قال الشارح انما قلنا۔ مولانا جامی ماقبل میں جو ما ضرب الاعمر و ازید کے متعلق کہا تھا کہ اس کا ظاہر معنی یہ ہے۔ تو اس ظہور کی قید کا فائدہ اور ظاہر کے مقابل کو بیان فرما رہے ہیں جس کا حاصل یہ ہے کہ ما ضرب الاعمر ازیدا اس عبارت سے اگرچہ یہی معنی سمجھا آتا ہے کہ زید کی ضاربیت کا حصر ہے عمرو میں لیکن اس معنی کا بھی احتمال ہے کہ ہر دونوں کا حصر ہو یعنی زید کی ضاربیت کا حصر ہو عمرو میں اور عمرو کی مضروبیت کا زید میں۔ چونکہ عمر و ازید دونوں حروف استثناء کے بعد آ رہے ہیں تو دونوں کی صفتوں کا حصر ہو جائے ایک دوسرے میں اور مستثنیٰ منہ دونوں کا محذوف ہے لیکن یہ معنی غیر ظاہر ہے اور مقصود کے خلاف ہے خلاصہ یہ ہوا کہ اگر معنی ظاہر کا لحاظ کیا جائے تو حصر مطلوب کا انقلاب لازم نہیں آتا اور اگر معنی غیر ظاہر کا لحاظ کیا جائے تو مقصود کے خلاف لازم آتا ہے البتہ جب یہ شرط مذکور کو ذکر کر دیا جائے تو اس مثال سے بھی سوال وارد نہیں ہو سکتا کہ الافاعیل اور مفعول کے درمیان ہو۔

ملاحظہ: جب یہ شرط مذکور اتنی ضروری تھی تو صاحب کافیہ نے اس شرط کو کیوں بیان نہیں کیا۔

جواب: کیونکہ جمہور کے نزدیک مثال مذکور بالکل جائز ہی نہیں تھی اس لئے شرط لگانے کی ضرورت ہی نہیں تھی اس لئے بیان نہیں کیا البتہ مولانا جامی انخس اور شیخ عبدالقاهر وغیرہ مذہب کی رعایت کرتے ہوئے شرط مذکور کو بیان کر دیا۔

قال الشارح اما فی وجوب التقديم۔ سے آخر تک مقام رابع میں فاعل کی تقدیم وجوبی کی علت کا بیان ہے جس کا حاصل یہ ہے کہ جب مفعول معنی الا کے بعد واقع ہو یعنی کلمہ انما کے بعد تو فاعل کو مفعول پر مقدم کرنا واجب ہے اس لئے کہ اگر فاعل کو موخر کر دیا جائے تو

حصر مطلوب کا انقلاب لازم آئے گا مثلاً انما ضرب زید عمرا میں متکلم کا مقصود یہ بتانا ہے کہ زید کی ضاربیت عمرو میں منحصر ہے کیونکہ یہ قاعدہ ہیکلمہ انما کے بعد ہمیشہ حصر آخری جزء میں ہوا کرتا ہے لہذا فاعل کو موخر کی سورت میں انما ضرب عمرو زید میں مقصود کا خلاف لازم آئے گا معنی یہ ہوگا عمرو کی مضروبیت منحصر ہے زید پر تو اسی لئے فاعل کی مفعول پر تقدیم واجب ہے تاکہ حصر مطلوب کا انقلاب لازم نہ آئے۔

قال الماتن ﴿واذا اتصل ضمير مفعول او وقع بعد الا﴾ حکم ثالث

اس عبارت سے فاعل کے حکم ثالث کا بیان کہ فاعل کو موخر کرنا واجب ہے اس کے لئے چار صورتیں ہیں اور چار مقام ہیں۔

مقام اول: ہر وہ صورت جس میں مفعول کی جزء فاعل کے ساتھ ملی ہوئی ہو تو فاعل کو مفعول سے موخر کرنا واجب ہے جیسے ضرب زید اغلامہ

مقام ثانی: ہر وہ صورت جس میں فاعل الا کے بعد واقع ہو تو فاعل کو مفعول سے موخر کرنا واجب ہے جیسے ما ضرب عمرو الا زید

مقام ثالث: جب فاعل معنی الا کے بعد واقع ہو تو بھی فاعل کو مفعول سے موخر کرنا واجب ہے

مقام رابع: ہر وہ صورت جب مفعول ضمیر متصل ہو اور فاعل ضمیر غیر متصل ہو تو اس صورت میں بھی فاعل کو موخر کرنا واجب ہے۔

قال الشارح ای بالفاعل - ہو ضمیر کا مرجع بتا دیا کہ وہ فاعل ہے نحو ضرب زید ا غلامہ

مثال کا بیان ہے اور وقع ای الفاعل ضمیر کے مرجع کا بیان ہے ضمیر مستتر کا مرجع الفاعل ہے۔

قال الشارح بعد الامتوسطه بينهما - یہ صورت ثانیہ کے لئے شرط کا بیان

ہے کہ الامتوسطہ درمیان میں ہو۔ مفعول اور فاعل کے اس کا ایک فائدہ ماقبل میں گذر چکا ہے۔

فائدہ: مولانا جامی نے اس فرد کو بیان کرنے کے لئے جو بغیر ماقبل میں کی تھی اس تعبیر کو چھوڑ کر

یہاں نئی تعبیر کو اختیار جو کیا ہے اس سے فقط مقصود نفنن فی العبارة ہے کہ عبارت رنگ برنگی ہو جائے ورنہ مآل کے اعتبار سے کوئی فرق نہیں۔

قال الشارح او وقع الفاعل بعد -

یہ لفظ نکال کر مولانا جامی نے حاصل عطف بیان کر دیا۔

قال الشارح معناها ای معنی ال - مثال کا بیان ہے۔

قال الشارح بان یکون - مولانا جامی نے اتصال کے معنی کو بیان کر دیا کہ اتصال کا لغوی

معنی مراد نہیں بلکہ اتصال کا اصطلاحی معنی مرا ہے یعنی مفعول کا ضمیر متصل ہونا اور بالفعل سے ضمیر کے مرجع کو بیان کر دیا۔

قال الشارح ای تاخیر الفاعل عن المفعول فی جمیع الصور -

ما قبل کی طرح یہاں بھی تین باتوں کو بیان کیا (۱)۔ تاخیرہ کی ہ ضمیر کا مرجع بتا دیا کہ وہ فاعل ہے (۲) عن المفعول یہ تاخیر کے لئے صلے کا بیان ہو گیا (۳)۔ فی جمیع هذه الصور اجمال کا بیان تا کہ بعد میں جو تفصیل آ رہی ہے وہ اس اجمال پر مرتب ہو سکے نیز فی جمیع هذه الصور سے اس بات کی طرف اشارہ کیا ہے کہ وجب تاخیرہ اس جزاء کا تعلق چاروں صورتوں کے ساتھ ہے نہ کہ صرف اول صورت کے ساتھ اور نہ ہی آخری صورت کے ساتھ۔

قال الشارح اما فی صورة اتصال : صورت اولیٰ میں فاعل کے تاخیر و خوبی کے

علت کا بیان جس کا حاصل یہ ہے کہ مفعول کی ضمیر فاعل کے ساتھ متصل ہونے میں اگر فاعل کو موخر نہ کیا جائے مقدم کر دیا جائے تو اضمار قبل الذکر لفظاً اور رحمۃ لازم آئے گا جو کہ ناجائز ہے۔ اس لئے اس صورت میں فاعل کو موخر کرنا واجب ہے۔

قولہ اما فی صورت وقوعہ - سے صورت ثانیہ اور صورت ثالثہ میں فاعل کی تاخیر

و خوبی کے علت کا بیان جس کا حاصل یہ ہے کہ اگر ان دونوں صورتوں میں فاعل کو موخر نہ کیا جائے تو حصر مطلوب کا انقلاب لازم آئے گا۔ جس کی تفصیل پہلے گذر چکی ہے۔

قال الشارح و اما فی صورة کون المفعول - صورت رابعہ میں فاعل کی تاخیر

و خوبی کے علت کا بیان جس کا حاصل یہ ہے کہ جب مفعول ضمیر متصل بالفعل ہو اس طور پر کہ فاعل ضمیر غیر متصل ہو تو فاعل کو موخر کرنا واجب ہے اس لئے کہ اگر فاعل کو موخر نہ کیا جائے تو خلاف مفروض لازم آئے گا یعنی مفعول ضمیر متصل نہیں رہے گی منفصل بن جائے گی اور یہ بات ظاہر ہے کہ ضمیر متصل منفصل بن جائے گی اور یہ بات ظاہر ہے ضمیر متصل منفصل میں منافات ہے تو یہ یقیناً

خلاف مفروض لازم آئے گی۔

حال الشارح بخلاف ما اذ كان -

مولانا جامی نے متن کی عبارت و هو غیر متصل کی قید کو ذکر کر کے ایک سوال مقدر کا جواب دیا۔

سوال: ضربتك میں ضمیر متصل بالفعل ہے حالانکہ فاعل کو موخر کرنا جائز نہیں بلکہ مقدم کرنا واجب ہے۔

جواب: ماتن صاحب کافیہ نے و هو غیر متصل کی قید لگا کر اس کا جواب دیا کہ مفعول کی ضمیر متصل بالفعل ہونے کی صورت میں فاعل کو موخر کرنا اس وقت واجب ہوگا جب فاعل ضمیر متصل بالفعل نہ ہو اور ضربتك میں اگرچہ مفعول ضمیر متصل ہے لیکن اس کے ساتھ ساتھ فاعل بھی ضمیر متصل بالفعل ہے ضابطہ مذکور نہیں پایا گیا بلکہ فاعل کی تقدیم و جوبی کا ضابطہ پایا گیا تو فاعل کو مقدم کرنا واجب ہے۔

حال الہاتع ﴿وقد يحذف الفعل لقيام قرينة جواز﴾ حکم رابع

فاعل کے لائحہ رابع کا بیان۔ جس کا حاصل یہ ہے کہ اگر قرینہ موجود ہو تو فاعل کے فعل یعنی عامل کو حذف کر دیا جاتا ہے پھر حذف کی دو قسمیں ہیں (۱) حذف جوازی (۲) حذف و جوبی۔

حذف جوازی کا ضابطہ: ہر وہ مقام جہاں تعین محذوف پر کوئی قرینہ سوال محقق ہو یا سوال مقدر تو فاعل کے عامل کو جوازی طور پر حذف کر دیا جاتا ہے۔ قرینہ سوال محقق کی مثال من قام کے جواب میں صرف زید کہنا بھی جائز ہے کہ زید فاعل ہے اس کا فعل قام جوازی طور پر حذف ہے اور قرینہ سوال مقدر کی مثال جیسے یزید بن نھشل کے مرثیہ میں بن نھشل کا قول کہ لبیک یزید ضارع لخصومة میں ضارع فاعل ہے جس کے عامل کو جوازی طور پر حذف کر دیا گیا جس پر قرینہ سوال مقدر ہے اور سوال مقدر کا منشاء لبیک یزید والی عبارت ہے یعنی جب ناظم نے یہ کہا کہ یزید کو روپا جائے تو مخاطب اور سامع کی طرف سے یہ سوال ہوا کہ من یبکیہ اس پر کون روئے تو ناظم نے اس سوال مقدر کو بمنزلہ سوال محقق کے قرار دے کر جواب دیا ضارع لخصومة سے یعنی یبکیہ ضارع تو ضارع فاعل ہے جس کے لئے فعل یبکی محذوف ہے جس پر قرینہ سوال مقدر من یبکیہ ہے اور اس سوال مقدر کا منشاء لبیک یزید ہے

حذف وجوبی کا ضابطہ: ہر وہ مقام جہاں فعل کو حذف کر دیا جائے پھر حذف سے پیدا ہونے والے ابھام کو دور کرنے کے لئے فعل محذوف کے مفسر کو ذکر کر دیا جائے تو ایسے مقام میں فاعل کے عامل کو حذف کرنا واجب ہوتا ہے جیسے وان احد من المشرکین استجارک میں احد فاعل ہے جس کا فعل استجارک محذوف ہے اور اس محذوف کی تفسیر استجارک سے کر دی گئی ہے۔ اس وجہ سے احد فاعل کے فعل عامل کو حذف کرنا واجب ہے تقدیر عبارت یہ ہوگی وان استجارک احد۔

قال الشارح الرافع للفاعل۔ مولانا جامی سوال مقدر کا جواب دینا چاہتے ہیں۔

سوال: بعض شارحین کے مذہب کے مطابق تقریر یہ ہوگی کہ صاحب کافیہ نے فعل کے حذف کو تو بیان کیا ہے لیکن سبہ فعل کے حذف کو بیان نہیں کیا حالانکہ قرینہ موجود ہونے کے وقت جس طرح فعل کو حذف کر دیا جاتا ہے اسی طرح سبہ فعل کو بھی حذف کر دیا جاتا ہے۔

جواب: کہ متن میں الفعل سے مراد رافع للفاعل ہے۔ رافع للفاعل عام ہے خواہ وہ فعل ہو یا شبہ فعل تو لہذا یہ ذکر العام و ارادة الخاص کے قبیلے سے ہے لیکن یاد رکھیں یہ سوال مقدر کی تقریر مصنف کی عادت کے خلاف ہے کیونکہ مصنف کی عادت حسنہ ہے کہ فقط فعل کے احکام کو بیان کرتے ہیں اور شبہ فعل جو کہ فرع ہے اس کے احکام کو مقایسہ چھوڑتے ہیں تو لہذا سوال مقدر کی تقریر یوں کی جائے کہ متن سے معلوم ہوتا ہے قرینہ کے موجود ہونے کے وقت فعل کو حذف کر دیا جاتا ہے اور یہ بات ظاہر ہے کہ فعل کا حذف کیا جانا فعل کے احوال اور احکام میں سے ہے جب کہ یہاں فاعل کے احوال اور احکام سے بحث ہو رہی تھی تو یہ خروج عن المحث کی خرابی لازم آتی۔

جواب: مولانا جامی نے جواب دیا الفعل میں الف لام عہد خارجی ہے یعنی فعل سے مراد مطلق فعل نہیں بلکہ وہ فعل مراد ہے جو فاعل کے لئے رافع ہو اب حاصل معنی یہ ہوگا کہ قرینہ کے پایا جانے کے وقت فاعل کے فعل رافع کو حذف کر دیا جاتا ہے اور یہ بات ظاہر ہے کہ فاعل کے فعل رافع کا حذف احوال فاعل سے ہوگا تو قد یحذف الفعل کا معنی یوں ہو جائے گا قد یكون الفاعل محذوف الفعل لہذا خروج عن المحث کی خرابی لازم نہیں آئے گی۔

قولہ دالہ علی تعیین۔ سوال مقدر کا جواب

سوال: رفع بھی فعل کے حذف کا قرینہ ہے لہذا فقط رفع کے ہوتے ہوئے فعل کا حذف جائز ہونا چاہیے حالانکہ ایسا جائز نہیں۔

جواب: قرینہ سے مراد مطلق قرینہ نہیں بلکہ ایسا قرینہ مراد ہے جو محذوف کی تعیین پر دال ہو اور یہ بات ظاہر ہے کہ رفع محذوف کی تعیین پر دال نہیں بلکہ فقط حذف پر دال ہے۔

قال الشارح حذفاً جائزاً۔ مولانا جامی ترکیب بیان کرنا چاہتے ہیں جس کا حاصل یہ ہے کہ جوازاً باعتبار موصوف محذوف کے مفعول مطلق ہے فعل کیلئے تقدیر عبارت یہ ہوگی حذفاً جوازاً

قال الشارح حذفاً جائزاً۔ مولانا جامی کی غرض سوال مقدر کا جواب دینا ہے۔

سوال: کہ حذفاً جوازاً یہ موصوف صفت ہے اور قاعدہ یہ ہے کہ صفت کا موصوف پر حمل ہوتا ہے یہاں پر حمل صحیح نہیں ہے اس لئے کہ حذف اور جواز دونوں مصدر ہیں اور مصدر کا اگرچہ مصدر پر حمل صحیح ہوتا ہے لیکن جب مصدر مقام موضوع میں واقع ہو تو مصدر ذات کے حکم میں ہوتا ہے اور ذات پر مصدر کا حمل جائز نہیں ہوتا لہذا جوازاً کا حذفاً پر حمل صحیح نہیں ہوگا۔

جواب: مولانا جامی نے جواب دیا جوازاً اپنے معنی مصدری پر باقی نہیں بلکہ جوازاً اسم فاعل کے معنی میں ہے اور اسم فاعل ذات مع الوصف ہوتا ہے اور ذات مع الوصف کا حمل ذات پر جائز ہوا کرتا ہے لہذا حمل جائز ہو جائے گا۔

تاکدہ: سوال مقدر کی یہ تقریر مذکور مناسب نہیں ہے اس لئے کہ اگر اس کو تسلیم کر لیا جائے تو حمل المصدر علی المصدر کے جواز کا قاعدہ ہی ختم ہو جائے گا اس لئے بہتر یہ ہے کہ سوال مقدر کی یہ تقریر کی جائے کہ حذفاً جوازاً موصوف صفت ہے اور صفت کا موصوف پر حمل ہوتا ہے یہاں پر حمل صحیح نہیں ہوتا کیونکہ حمل اتحاد المتغایرین ذہناً فی الخارج کا نام یعنی ذہن کے اعتبار سے دو متغایر چیزوں کا خارج میں متحد ہونیکا نام حمل ہے اور یہاں دونوں خارج میں بھی متغایر ہے حذف کا معنی عدم الذکر فی الخارج کا ہے اور جوازاً کا معنی ہے سلب الضرورة عن جانب الوجود و العدم ہے یعنی خارج میں ذکر ضروری ہونہ عدم ذکر ضروری ہو لہذا حذفاً اور

جوازاً خارج میں متباین ہے اور یہ بات ظاہر ہے کہ متباین کا متباین پر حمل صحیح نہیں ہو سکتا لہذا جوازاً کا حذفاً پر حمل صحیح نہ ہوا۔

جواب: کہ دونوں میں متباین تب ہوتا جب جواز اپنے معنی مصدری پر باقی ہو حالانکہ یہاں جواز اپنے معنی مصدری پر باقی ہو حالانکہ یہاں جواز اپنے معنی مصدری پر باقی نہیں بلکہ جائز اسم فاعل کے معنی میں ہے اور جائز اور حذف کے درمیان متباین نہیں لہذا حمل صحیح ہو جائے گا جیسے کہا جاتا ہے ہذا الحذف جائز۔

قال الشارح ای فیما کان جواباً لسؤال محقق -

مولانا جامی کی غرض سوال مقدر کا جواب دینا ہے۔

سوال: لفظ مثل مضاف ہے اور اس اضافت میں تین احتمال ہیں (۱)۔ اضافت بیانیہ

(۲)۔ اضافت لامیہ (۳)۔ اضافت ظرفیہ۔ اگر اضافت بیانیہ ہو تو بھی صحیح نہیں اس لئے کہ اس وقت مطلب یہ ہوگا کہ فقط زید میں فعل کا حذف جائز ہے اس جیسے کسی اور مثال میں جائز نہیں حالانکہ واقعہ کے خلاف ہے اور اضافت لامیہ بھی صحیح نہیں اس لئے اس وقت مطب ہوگا کہ ایسے اسم میں حذف جائز ہے جو زید کے مماثل ہو لیکن زید میں حذف جائز نہیں یہ بھی خلاف واقع ہے اور اضافت ظرفیہ بھی مراد نہیں لی جاسکتی ورنہ ظرفیۃ الشئی لنفسہ کی خرابی لازم آئے گی تو ان تینوں میں سے کونسی اضافت مراد ہے۔

جواب: مولانا جامی نے جواب دیا اضافت سے مراد اضافت بیانیہ ہے لیکن لفظ مثل سے مراد ایک قاعدہ کلیہ ہے یعنی ہر وہ اسم جو سوال محقق کا جواب ہو اس سے فعل رافع کو حذف کرنا جائز ہے اور اسی قاعدہ کی ایک جزئی زید بھی ہے جب کہ سوال محقق کے جواب میں واقع ہو۔

سوال ۲: کہ مثال سے مقصود مثل لہ کی توضیح ہوتی ہے جس کے لئے ایک مثال بھی کافی تھی تو مصنف نے دو مثالیں کیوں دی ہیں۔

جواب: پہلی مثال میں حذف فعل کا قرینہ سوال محقق ہے دوسری مثال میں حذف فعل کا قرینہ

سوال مقدر ہے جب مثل لہ متعدد ہوئے تو مثالیں بھی متعدد دینی چاہئے تھی

اور مولانا جامی نے لفظ جواباً نکال کر لمن قال جار مجرور کا متعلق بیان کر دیا۔

قال الشارح سائلان من يقوم -

مولانا جامی ایک سوال مقدر کا جواب دینا چاہتے ہیں۔

سوال: سوال جملہ اسمیہ ہے اور جواب جملہ فعلیہ ہے حالانکہ جواب کا سوال کے مطابق ہونا

ایک امر اہم ہے۔ اس ترک مطابقت کی کیا حکمت اور وجہ ہے۔

جواب: ترک مطابقت کی وجہ یہ ہے کہ من قام سے جو شخص سوال کرتا ہے اس کو نفس قیام کے

بارے میں یقین ہے ترد و صرف اس بات میں ہے کہ محل قیام کیا ہے کس کے ساتھ یہ مرتب ہے آیا

زید کے ساتھ یا عمرو کے ساتھ یا کسی اور کے ساتھ۔ اگر جواب میں جملہ اسمیہ پیش کیا جائے تو

جملہ اسمیہ میں تکرار اسناد ہوتا ہے اور جس سے تقویت اور تاکید حکم کا فائدہ حاصل ہوتا ہے اور یاد

رکھیں تقویت حکم اور تاکید حکم کی ضرورت تو وہاں ہوتی ہے جہاں سامع کو حکم میں تردد اور شک ہے

حالانکہ یہاں سائل کو حکم یعنی قیام کے نفس الامر میں موجود اور ثابت ہونے کا یقین ہے اس لئے

اگر جواب جملہ اسمیہ پیش کیا جائے تو جواب اگرچہ سوال کے مطابق ہوگا لیکن سائل کے مقصد

کے خلاف ہے۔

قال الشارح وانما قدر الفعل کذا یحذف -

اس حکمت مذکورہ کی تائید کا بیان۔ اس کا حاصل یہ ہے کہ فعل محذوف ماننے کی صورت میں جملہ کی

جزء حذف ماننا پڑے گا۔ پورے جملہ کا حذف نہیں اور خبر محذوف ہونے کی صورت میں پورے

جملے کا حذف لازم آئے گا اور یہ بات ظاہر ہے کہ تقلیل کا حذف تکثیر کے حذف سے اولیٰ اور راجح

اور مستحسن ہے لہذا جواب میں جملہ فعلیہ پیش کیا جائے گی نہ کہ جملہ اسمیہ۔

تفہیم: میر سید صاحب نے یہ جواب دیا کہ ہم اس بات کو تسلیم ہی نہیں کرتے کہ جملہ جوابیہ جملہ

سوالیہ کے مطابق نہیں اس لئے کہ جس طرح جوابیہ جملہ فعلیہ ہے اسی طرح سوالیہ جملہ فعلیہ ہے

کیونکہ من قام بھی حقیقت کے اعتبار سے جملہ فعلیہ ہے کہ من قام کی تقدیر عبارت اقام زید او

عمرو ام بکر اس لئے کہ استفہام عن الفعل استفہام عن الاسم سے زیادہ بہتر ہوتا ہے اور یہ

بات ظاہر ہے کہ اقام زید او عمرو ام بکر جملہ فعلیہ ہے لیکن سائل نے اختصار کی وجہ سے ان

ذوات متعددہ مفصلہ کو لفظ من سے تعبیر کیا تو بنا بر ضرورت من کو مقدم کر دیا کیونکہ من صدارت

کلام کا تقاضا کرتا ہے تو صورتہ و لفظاً جملہ اسمیہ ہو گیا حقیقت میں یہ جملہ فعلیہ ہے تو لہذا جب سوالیہ جملہ فعلیہ ہو تو جملیہ سوالیہ اور جملہ جوابیہ میں مطابقت ہوگی کہ دونوں فعلیہ ہیں۔

قال الشارح وكذا يحذف الفعل ليبك

تک مولانا جامی چند باتوں کو بیان کر رہے ہیں

(۱)۔ حاصل عطف کا بیان (۲) تعدد امثلہ کی وجہ کا بیان (۳) استدلال کی جانب اشارہ کا بیان (۴) شعر مذکور کے شان و رود کا بیان جو کہ نفس عبارت سے واضح ہے۔

سوال: مولانا جامی نے شاعر کے نام کی تصریح کیوں نہیں کی اس کی کیا وجہ ہے

جواب: اس شعر کے قائل میں اختلاف ہے بعض نے یزید بن نھشل کو قرار دیا ہے اور بعض نے حارث بن نھشل کو قرار دیا ہے اسی وجہ سے مولانا جامی نے کوئی فیصلہ نہیں کیا اور کسی کا نام ذکر نہیں کیا۔

قال الشارح ليبك على البناء للمفعول - مولانا جامی نے علی البناء نکال

کر صیغہ کی تعیین کر دی ہے کہ یہ صیغہ مجہول کا ہے اس لئے کہ اگر صیغہ معلوم کا بنایا جائے تو معنی تو درست رہتا ہے لیکن یہ مثال مثل لہ کے مطابق نہیں ہو سکتی جیسا کہ مابعد میں تفصیل آ رہی ہے۔

یزید مرفوع علی انه۔ اس میں مولانا جامی نے ترکیب بیان کر دی کہ لفظ یزید مفعول ما لم یسم فاعلہ کی بناء پر مرفوع ہے۔

ضارع ای عاجز ذلیل - مولانا جامی نے ضارع کا معنی بیان کر دیا ہے کہ وہ عاجز اور

ذلیل ہے۔

قال الشارح وهو فاعل الفعل - انطباق المثال علی الممثل لہ کا بیان ہے کہ لفظ ضارع

مرفوع ہے فاعل کی بناء پر جس کا فعل حذف ہے۔ یہ کیہ اور جس پر قرینہ سوال مقدر ہے من یبکیہ

قال الشارح واما علی رواية ليبك یزید - مولانا جامی نے جو ماقبل میں صیغہ

کی تعیین اور اعراب کی تعیین کی تھی اس کا فائدہ بیان کر رہے ہیں جس کا حاصل یہ ہے کہ لبیک میں تین روایتیں ہیں۔

(۱) لبیک فعل مضارع مجہول کا صیغہ وہ اور یزید نائب فاعل ہونے کی بناء پر مرفوع ہے اور ضارع

فعل مقدر کا فاعل ہو اس روایت کے مطابق یہ مثال مثل لہ کے مطابق ہے اور اسی وجہ سے اس

مقام پر ہے بیان کیا گیا۔

(۲) فعل مضارع معلوم کا صیغہ ہو اور یزید مفعول نہ ہونے کی بنا پر منصوب ہو اور ضارع یہ اسی فعل لبیک کا فاعل ہونے کی بنا پر مرفوع ہو

(۳) لبیک فعل مجہول کا صیغہ ہو اور یزید منادی مفرد معرفہ کی بناء پر یعنی علم الضم ہو اور ضارع لبیک فعل مجہول کا نائب فاعل ہونے کی بنا پر مرفوع ہو ان آخر دو روایتوں کے مطابق مثال مثل نہ کے مطابق نہیں ہوگی۔

قال الشارح ای یبکیہ من یذل۔ سے مولانا جامی اس کا حاصل معنی بتا رہے ہیں پورے مصرعہ کا حاصل معنی بتا رہے ہیں کہ یزید کو وہ شخص روئے جو دشمنوں کے ساتھ مقابلے سے عاجز اور ذلیل ہو۔

قال الشارح لانه۔ سے علت بکاء کا بیان۔ جس کا حاصل یہ ہے اس لئے روئے کہ یزید کمزور لوگوں کا مددگار معاون تھا۔

قال الشارح و المختبط السائل۔ مولانا جامی مصرعہ ثانیہ کے مفردات کے معانی اور مفردات کا حل کا بیان ہے۔ پہلا لفظ مختبط ہے یہ اس شخص کو کہا جاتا ہے جو بغیر کسی جان پہچان کے سوال کرنے والا ہو۔ اور تطیح مشتق ہے اطاحہ سے جس کا معنی ہلاک کرنے کے ہے اور الطوائح خلاف قیاس مطیحہ کی جمع ہے۔

سوال: طوائح جب طائحہ کی جمع بن سکتی ہے قیاس کے موافق تو خلاف قیاس طوائح کو مطیحہ کی جمع بنانے کی کیا ضرورت پیش آئی۔

جواب: اگر طوائح کو مطیحہ کی جمع بنایا جائے تو معنی فاسد بنتا ہے کہ طائحہ کا معنی ہلاکت ہے اور جو چیز خود ہلاک ہونے والی ہے وہ دوسرے کے لئے مہلک نہیں بن سکتی حالانکہ یہاں طوائح بمعنی مہلکات ہے خلاف قیاس مطیحہ کی جمع ہے اور کلاوقح جمع ملحقہ اس پر کلام عرب سے نظیر کو پیش کیا ہے۔ اور مما یہ جار مجرور ملکر مختبط کے متعلق ہے اور مما میں جو ما ہے یہ مصدر یہ ہے

ویبکیہ ایضا: سے متن تک دوسرے مصرعہ کا حاصل معنی بیان کر رہے ہیں جس کا حاصل یہ ہے کہ

روئے اس کو بے وسیلہ سوال کرنے والا بوجہ ہلاک کر دینے حوادث زمانہ اور مہلکات کے اس کے مال اور اس کے وسائل کو کیونکہ وہ ایسے سوال کرنے والوں کو بھی دینے والا تھا۔

قولہ **وقد يحذف الفعل الراجع** - حاصل عطف کا بیان جو کہ واضح ہے۔

قولہ **وجوبا ای حذفاً** - یہ ترکیب کا بیان اور صحت حمل کا بیان ہے جس کی تقریر حذفاً جائز آئیں گذر چکی ہے۔

قال الشارح **فی مثل قوله تعالى وان احد** - مولانا جامیؒ کی غرض سوال مقدر کا جواب دینا ہے۔

سوال: لفظ مثل مضاف ہے ان احد من المشركين پورے جملے کی طرف حالانکہ مضاف الیہ اسم ہوتا ہے جملہ نہیں ہوتا۔

جواب: مولانا جامیؒ نے جواب دیا کہ ان احد کا مضاف الیہ بننا مؤول ہے بتاویل قول کے اور یہ بات ظاہر ہے قول اسم ہے تو لہذا اضافت اسم کی طرف ہوئی نہ کہ جملہ طرف اور تعالیٰ یہ جملہ معترضہ ہے۔

قال الشارح **ای فی کل موضع** - صاحب کافیؒ نے لفظ مثل سے جس قاعدہ کی طرف اشارہ کیا تھا مولانا جامیؒ نے اس قاعدہ کو صراحتہ بیان کر دیا کہ ہر وہ مقام جہاں فعل کو حذف کیا گیا ہو اور پھر حذف سے پیدا ہونے والے ابہام کو دور کرنے کے لئے فعل محذوف کی تفسیر کو ذکر کر دیا گیا ہو تو ایسے مقام پر فعل کا حذف کرنا واجب ہوگا اس لئے کہ اگر فعل محذوف کو بھی ذکر کر دیا جائے تو لازم آئے گا مفسر اور مفسر کا اجتماع جو کہ ناجائز ہے۔

قال الشارح **بخلاف المفسر** - مولانا جامیؒ کی غرض سوال مقدر کا جواب دینا ہے۔

سوال: آپ نے کہا کہ حذف اس لئے واجب ہے کہ مفسر اور مفسر اجتماع لازم نہ آئے ہم دکھاتے ہیں کہ مفسر اور مفسر دونوں جمع ہو رہے ہیں جیسے جاء رجل ای زید ہیں تو یہاں مفسر کا ذکر کیوں لغو نہ ہو۔

جواب: کہ مفسر سے مقصود ابہام کا رفع ہوتا ہے اور ابہام کی دو قسمیں ہیں (۱) وہ ابہام جس کا منشاء حذف ہو (۲) وہ ابہام جس کا منشاء حذف نہ ہو بلکہ مادہ حذف ہو۔ جب ابہام کی قسم اول

کارِ رفع مقصود ہو تو وہاں تو مفسر اور مفسر کا اجتماع جائز نہیں ہوتا اور جب ابھام کے قسم ثانی کا رفع مقصود ہو تو پھر مفسر اور مفسر کا اجتماع جائز ہوتا ہے۔ اور مثال مذکور میں ابھام قسم ثانی ہے لہذا یہاں مفسر اور مفسر کا اجتماع جائز ہے اور آیت کریمہ میں ابھام قسم اول کا رفع مقصود ہے اس لئے وہاں مفسر اور مفسر کا اجتماع جائز نہیں تا کہ مفسر کا ذکر لغو نہ ہو جائے۔

قال الشارح فتقدير الآية: انطباق المثال على الممثل له كإعلان ہے۔ کہ احد فاعل ہے جس کا فعل وجوبی طور پر استجارك حذف کر دیا گیا ہے جو کہ مفسر ہے اور بعد والا فعل استجارك اسکی تفسیر ہے۔

وانما وجب حذفه: حذف وجوبی کی علت کا بیان کہ اگر مفسر کو حذف نہ کیا جائے تو مفسر مفسر کا اجتماع لازم آئے گا۔ جس سے مفسر لغو ہو جائے گا۔

قال الشارح ولا يجوز۔ سے متن تک تعین محذوف پر قرینہ کا بیان برائے دفع دخل مقدر

سوال: یہ مثال مثل لہ کے مطابق نہیں کیونکہ آیت کریمہ میں احد مبتداء ہونے کی بناء پر مرفوع ہے نہ کہ فاعل ہونے کی بناء پر تو اس صورت فعل ماننے کی ضرورت ہی نہیں۔

جواب: آیت کریمہ میں احد مبتداء ہونے کی بناء پر مرفوع نہیں ہو سکتا اس لئے کہ ان حرف شرط کا لفظا ومعنی اسم پر دخول ممتنع ہے لہذا الاحوال احد فاعل ہے جس کے لئے فعل کو وجوبی طور پر حذف کیا گیا ہے تا کہ حرف شرط کو صورت اور لفظا اگرچہ اسم پر دخل ہوگا لیکن حقیقتہ اور معنی فعل پر داخل ہوگا اس جواب سے یہ بات بھی واضح ہوگئی کہ فعل کے محذوف پر قرینہ وہ حرف شرط ان کا اسم پر داخل ہونا ہے۔

قال الشارح ﴿وقد يحذفان معاني مثل نعم﴾ حذف کی تین صورتیں تھیں

- (۱) فقط فعل کا حذف ہو جس کو ماقبل میں بیان کیا ہے
- (۲) فقط فاعل کا حذف ہو جس سے مصنف سکوت اختیار فرمایا جو کہ عدم جواز کی دلیل ہے
- (۳) فعل اور فاعل دونوں اکٹھے حذف ہوں۔ اس کو یہاں سے صاحب کافیہ بیان فرما رہے ہیں کہ فعل اور فاعل دونوں کو ایک ساتھ حذف کرنا جائز ہے جیسے اقام زید کے جواب میں صرف نعم کے ذکر پر اکتفاء کیا جائے تو یہاں فعل اور فاعل دونوں کا حذف ہوگا۔ تقدیر عبارت یہ ہوگی نعم

قام زید جس پر قرینہ سوال محقق ہے

قال الشارح ای الفعل والفاعل - اس عبارت میں مولانا جامیؒ یحذفان میں الف ضمیر فاعل کے مرجع کو بیان کر رہے ہیں کہ وہ فعل اور فاعل ہے۔

قال الشارح دون الفاعل وحده - اس عبارت سے مولانا جامیؒ کی غرض لفظ معاً کی قید کے احترازی ہونے کو بیان کرنا ہے نیز محترز عنہ کی تعیین بیان کرنا جس کا حاصل یہ ہے کہ عقلی طور پر احتمال کل تین ہیں (۱) مھافل کا حذف (۲) مھافاعل کا حذف (۳) دونوں کا حذف یعنی فعل اور فاعل کا۔ پہلے احتمال کو پہلے بیان کر چکے ہیں اور تیسرے احتمال کو یہاں سے بیان کر رہے ہیں اور معاً کی قید لگا کر دوسرے احتمال سے ماتن نے احترازیاً مولانا جامیؒ نے تعیین کر دی کہ یہاں محترز عنہ وہ دوسرا احتمال ہے۔

مذہب: اس بات پر کیا دلیل ہے کہ مھافاعل کا حذف جائز نہیں۔

جواب: اس کی دلیل عنقریب تنازع الفعلان میں آرہی ہے

اور لفظ جواباً: سے مولانا جامیؒ نے لمن کے جار مجرور کے متعلق کی طرف اشارہ کر دیا اور لفظ جواباً حال ہونے کی بناء پر منصوب ہے تقدیر عبارت یہ ہے فی مثل نعم حال کو انہ جواباً لمن قال اقام زید۔

قال الشارح ای نعم قام زید: انطباق مثال علی المثل لہ کا بیان ہے کہ جب

اقام زید کے جواب میں فقط نعم کے ذکر پر اکتفاء کیا جائے تو نعم کے بعد فعل اور فاعل دونوں حذف ہوں گے تقدیری عبارت یہ ہوگی نعم قام زید پھر جملہ فعلیہ حذف کر کے لفظ نعم کو اس کے قائم مقام کر دیا گیا

قال الشارح وهذا الحذف - اس حذف کی کیفیت کا بیان ہے۔ مولانا جامیؒ نے بتا دیا

کہ یہ حذف جوازی ہے وجوبی نہیں۔ اس لئے کہ حذف وجوبی کی شرط یہ ہے کہ تعیین محذوف پر قرینہ ہوتے ہوئے محذوف کے قائم مقام ایسی چیز کا ہونا ضروری ہے محذوف کے مفاد اور فائدہ کے لئے مفید ہو اور یہاں پر تعیین محذوف پر قرینہ ہے سوال محقق لیکن قائم مقام صرف نعم یہ جو محذوف کے مفاد کے لئے قطعاً مفید نہیں اس لئے کہ محذوف جملہ ہونے کی بناء پر نسبت تامہ

خبریہ کا فائدہ دیتا ہے اور لفظ نعم حرف ہونے کی وجہ سے نسبت تامہ کا فائدہ دینے سے قاصر ہے لہذا حذف وجوبی کی شرط نہیں پائی جا رہی تو یہاں حذف جوازی ہے۔

قال الشارح وانما قدرت الجملة الفعلية - مولانا جامی کی غرض سوال مقدر کا جواب دینا ہے۔

سوال: آپ نعم کے بعد جملہ فعلیہ محذوف مانا ہے جملہ اسمیہ کیوں محذوف نہیں مانا جاسکتا۔

جواب: کیونکہ سوالیہ جملہ فعلیہ ہے اسی لئے یہاں محذوف جوابیہ جملہ بھی فعلیہ ہوگا تاکہ موافقت ہو جائے اگر جملہ اسمیہ مقدر مانا جائے تو مطابقت نہیں رہتی اور مطابقت سوال و جواب میں اہم اور مطلوب اور مقصود ہوا کرتی ہے بشرطیکہ کوئی مانع موجود نہ وہ نیز جملہ فعلیہ کے مقدر ماننے کی صورت میں قلیل کو حذف ماننا پڑتا ہے اور قاعدہ ہے حذف التقلیل اولیٰ من حذف التکثیر۔

بحث تنازع الفعلین

قال المصنف ﴿واذا تنازع الفعلان ظاهراً بعدهما﴾ حکم سادس

ماتن فاعل کا حکم سادس بیان کر رہے ہیں پہلے فاعل غیر متنازع فیہ کے احوال خمسہ کا بیان تھا اور یہ حکم سادس فاعل متنازع فیہ کا ہے اگرچہ اسمیں غیر فاعل کے احوال بھی بیان ہوں گے مگر تبعاً۔
تنازع الفعلین کے مسائل میں درجات خمسہ کا بیان ہوگا۔ عبارت کا حاصل یہ جب دو فعلوں کو تنازع ہو ایسے اسم ظاہر میں جو دونوں فعلوں کے بعد واقع ہو تو ہر ایک فعل کا عامل بنانا جائز ہے اذ تنازع الفعلان ظاهراً بعدہما شرط ہے جس کی جزاء محذوف یہ جو کہ جاز اعمال کل واحد منہما ہے۔

قال الشارح بل العاملان - اس عبارت میں مولانا جامی نے اعراض عن

المخصوص الی العموم کو بیان کرنا ہے برائے دفع دخل مقدر

سوال: جس طرح فعلین میں تنازع ہوتا ہے اس طرح شبہ فعلین میں بھی تنازع ہوتا ہے

جب کہ ماتن نے فعلین کا تنازع ذکر کیا ہے شبہ فعل کو ذکر نہیں کیا۔ اس کی کیا وجہ ہے

جواب: متن میں اگرچہ فعلین کا ذکر ہے لیکن فعلین سے مراد عاملین ہیں خواہ وہ فعلین ہوں یا شبہ

فعلین ہوں۔

قال الشارح و اقتصر على الفعل مولانا جامی کی غرض سوال مقدر کا جواب دینا ہے

سوال: جب مطلق عاملین میں تنازع جاری ہوتا ہے خواہ فعلین ہو یا شبہ فعلین تو ماتن نے فقط فعلین کے ذکر کرنے پر کیوں اکتفاء کیا ہے۔

جواب: کہ فعل کی اصالت فی العمل کی وجہ سے فعل کا ذکر دیا اور فرع کے حکم کو مقایسہ چھوڑ دیا ہے

قال الشارح انما قال۔ ایک تیسرے سوال کا جواب ہے۔

سوال: ماتن نے فعلین کا لفظ ذکر کیا جس سے معلوم ہوتا ہے تنازع فقط دو فعلوں میں جاری ہوتا

ہے حالانکہ تنازع کبھی دو فعلوں سے زائدہ میں بھی واقع ہوتا ہے جیسے ذہبت و اکرمت و اہنت زیدا اس لئے ماتن کو فعلین کے بجائے اذی تنازع الافعال کہنا چاہئے تھا۔

جواب: صاحب کافیہ نے تنازع کے مراتب میں سے اقل مرتبہ بیان کیا ہے اور اقل مرتبہ تنازع کا دو فعلوں میں جاری ہوتا ہے۔

قال الشارح ای اسما ظاهرا۔ مولانا جامی نے ظاہراً کے لئے اسماً موصوف

مخروف نکال کر ظاہراً کے معنی کو متعین کر دیئے کہ ظاہراً کے دو معنی ہیں لغوی معنی جو خفی کے مقابلے میں ہے اور اصطلاحی معنی جو ضمیر کے مقابل میں ہو یہاں پر اصطلاحی معنی مراد ہے لغوی معنی مراد نہیں اور واقعا: سے ترکیب کا بیان کہ بعد ہما ظرف مستقر ہو کر واقعا کے متعلق ہے پھر یہ صفت ہے ظاہراً کی۔

قال الشارح ای بعد الفعلین۔ سے مولانا جامی نے ضمیر کا مرجع بیان کیا کہ ضمیر کا

مرجع فعلین ہے۔

قال الشارح اذا المتقدم عليهما۔۔۔۔۔ و معنی تنازعہما

شیخ رضی کے اعتراض کا جواب ہے۔ شیخ رضی نے اعتراض کیا کہ جس طرح فعلین کے بعد واقع ہونے والے اسم ظاہر میں تنازع جاری ہوتا ہے بالکل ایسے ہی وہ اسم ظاہر جو فعلین سے مقدم ہو یا فعلین کے درمیان میں واقع ہو اس اسم ظاہر میں تنازع جاری ہوتا ہے لہذا بعد ہما کی قید لگانا لغو اور مستدرک ہے۔

جواب: وہ اسم ظاہر جو فعلین سے مقدم ہو یا فعلین کے درمیان ہو ایسا اسم ظاہر بصرین اور کوفین کے نزدیک بالاتفاق فعل اول کا معمول ہے اس لئے کہ فعل ثانی کے مذکور ہونے سے پہلے پہلے فعل اول میں اسم ظاہر نے اپنا معمول بنانے کا تقاضا کر لیا ہے جس کا کوئی معارض اور مقابل موجود نہیں تو لہذا ایسا اسم ظاہر جو فعلین پر مقدم ہے یا فعلین کے درمیان میں ہے تو بالاتفاق فریقین فعل اول کا معمول ہوگا فعل ثانی کا نہیں ہوگا اور یہاں پر بھی مطلق تنازع کا بیان نہیں بلکہ ایسے تنازع کا بیان مقصود ہے جس میں فریقین کا نزاع اور اختلاف متحقق ہو سکے اور فریقین کے ہاں جو قطع تنازع کا طریقہ ہے اس کے مطابق تنازع بھی ہو سکے۔ اس لئے ماتن نے بعد ہا کی قید لگا دی۔

تذکرہ: معمول الفعل الاول کے بعد اتفاقاً کالفظ محذوف ہے جس سے فریقین کا اتفاق مراد ہے اور فلا یکون فیہ کی تفریح معمول فعل اول پر ہے اور محل تنازع میں تنازع سے مراد تنازع بھی فریقین کا ہے فعلین کا نہیں۔

قال الشارح و معنی تنازعہما۔

مولانا جامی کی غرض سوال مقدر کا جواب دینا ہے۔

سوال: تنازع تو ذی روح کی صفت ہے بمعنی جنگ کرنا اور فعل غیر ذی روح ہے تو تنازع کی فعل کی طرف نسبت کرنا صحیح نہیں۔

جواب: شارح نے جواب دیا یہاں تنازع بمعنی متوجہ ہونا ہے۔

قال الشارح ویصح ان یکون هو۔

مولانا جامی کی غرض سوال مقدر کا جواب دینا ہے۔

سوال: کہ تنازع بمعنی توجہ لینا یہ بھی درست نہیں اس لئے کہ توجہ اور متوجہ ہونا یہ بھی ذی روح کی صفت ہے تو اس کی نسبت بھی فعل کی طرف درست نہیں۔

جواب: متوجہ ہونے سے مراد یہ ہے کہ وہ اسم مذکور ایسے مقام میں واقع ہوتا ہے جو علی سبیل البدلیت فعلین میں سے ہر ایک کا معمول بننے کی صلاحیت رکھتا ہو۔

قال الشارح فحیث لا یتصور۔ مولانا جامی کی غرض سوال مقدر کا جواب دینا ہے۔

سوال: صاحب کافہ نے اسم ظاہر کی تخصیص کیوں کی کیا اسم ضمیر میں تنازع نہیں ہو سکتا۔

جواب: ضمیر کی دو قسمیں ہیں (۱) متصل (۲) منفصل۔ ضمیر متصل میں تنازع ممکن ہی نہیں اس

لئے کہ ضمیر متصل جس کے ساتھ متصل ہوگی وہی اس کا عامل ہوگا بخلاف ضمیر منفصل کے۔ کہ ضمیر منفصل میں جو فعلین کے بعد واقع ہو کلمتہ الا کے بعد تو ایسی ضمیر منفصل میں تنازع متحقق ہو سکتا

ہے جیسے ما ضرب و اکرم الا ان لیکن فریقین کے ہاں جو قطع تنازع کا طریقہ ہے اس طریقے

کے مطابق ضمیر منفصل میں قطع تنازع متحقق نہیں ہو سکتا اس لئے کہ فریقین کے ہاں فاعل کا اضمار ہو

گا جب فعلین میں سے پہلے فعل فاعل کا تقاضا کرے البتہ بصر بین کے ہاں فعل ثانی کو عمل دیا

جائے گا فعل اول میں فاعل کا اضمار اور کو فین کے نزدیک فعل اول کو عمل دیا جائے گا اور فعل ثانی

میں فاعل کا اضمار ہوگا بہر کیف اضمار فاعل دو حال کی خالی نہیں الا کے ساتھ ہوگا یا بغیر الا کے اگر

الا کے ساتھ ہو تو لازم آئے گا حرف کا استتار جو کہ جائز نہیں اور اگر الا کے بغیر فاعل کی ضمیر لائی

جائے تو یہ مقصود کے خلاف ہے کیونکہ مقصود تو فعل کا فاعل کے لئے اثبات تھا نفی نہیں اب نفی ہو

جائے گی اثبات نہیں رہے گا۔ حاصل کلام یہ ہوا کہ ضمیر منفصل میں تنازع ہو سکتا لیکن فریقین کے

ہاں قطع نہیں ہو سکتا اور صاحب کافہ کا مقصود مطلق تنازع کو بیان کرنا نہیں بلکہ ایسے تنازع کا بیان

ہے جس میں فریقین کے طریقے کے مطابق قطع تنازع ہو سکے اسی لئے ظاہراً کی قید لگا کر ضمیر

سے احتراز کر کے اس کو خارج کر دیا۔

قال الشارح اما التنازع الواقع۔ سے مولانا جامی "ضمیر منفصل میں واقع ہونے

والے تنازع کے قطع کے بارے میں دو مذہب نقل کر رہے ہیں۔

مذہب اول: سیبویہ کا جس کا حاصل یہ ہے کہ ضمیر منفصل میں واقع ہونے والے قطع تنازع کا

طریقہ یہ ہے کہ دوسرے فعل کو عمل دے کر پہلے فعل کے لئے فاعل کو حذف مان لیا جائے گا۔

مذہب ثانی: فراء کا یہ ہے کہ تشریک الرفعین کے ساتھ قطع تنازع ہوگا یعنی پہلے فعل کا بھی

وہی معمول اور دوسرے فعل کا بھی وہی معمول ہوگا اور جمہور کے نزدیک قطع تنازع ممکن ہی نہیں

کیونکہ قطع تنازع کا طریقہ وہی اضمار تھا وہ یہاں ممتنع ہے جیسا کہ ابھی بیان ہو چکا ہے۔

قال الماتن وقد یكون فی الفاعلیۃ مثل ضربنی واكرضی زید

صاحب کافیه بتناع فعلین کی تصویر یعنی اقسام ثلاثہ کو بیان کر رہے ہیں۔

صورة اولی: کہ دونوں فعل کا تنازع صرف فاعلیت میں ہو یعنی دونوں فعل میں سے ہر ایک اسم ظاہر کے فاعل ہونے کا تقاضا کرے

صورة ثانی: کہ دونوں فعل کا تنازع فقط مفعولیت میں ہو یعنی دونوں فعل میں سے ہر ایک اسم ظاہر کے مفعول ہونے کا تقاضا کریں۔

صورة ثالث: تنازع فاعلیت اور مفعولیت میں ہو یعنی ایک فعل اسم ظاہر کے فاعل ہونے کا تقاضا کرے اور دوسرا فعل بعینہ اسی اسم ظاہر کے مفعول ہونے کا تقاضا کرے۔

قال الشارح ای تنازع الفعلین - ضمیر کے مرجع کا بیان کہ اس کا مرجع تنازع الفعلین ہے جو مفہوم ہے تنازع الفعلان سے لہذا یہ مرجع معنوی ہے۔

قال الشارح بان یقتضی کل منہما - قسم اول کی صورت کا بیان کہ دونوں فعلوں میں سے ہر ایک فعل اس اسم ظاہر کے فاعل ہونے کا تقاضا کرے اور وہ دونوں فاعل کے اقتضاء میں متفق ہوں۔ **قد یکون تنازعہما** - سے حاصل عطف کا بیان

قال الشارح بان یقتضی منہما - قسم ثانی کی صورت کا بیان۔ کہ دونوں فعلوں میں سے ہر ایک فعل اسم ظاہر کے مفعول ہونے کا تقاضا کرنے اور دونوں متفق ہونگے اقتضائے مفعولیت میں

قال الشارح و ذالک علی وجہین -

مولانا جامی کی غرض سوال مقدر کا جواب دینا ہے۔

سوال: کہ صاحب کافیه نے قسم ثالث کو بیان کرتے ہوئے فی الفاعلیۃ و المفعولیتہ کہہ دیا تو اس سے فعلین کا مختلفین ہونا معلوم ہو جاتا ہے پھر مختلفین کی قید کو ذکر کرنا یہ لغو اور مستدرک ہوا۔

جواب: فی الفاعلیۃ و المفعولیتہ کے تحت دو صورتیں داخل ہیں۔

صورة اولی: یہ ہے کہ دونوں فعلوں میں سے ہر ایک فعل ایک اسم ظاہر کے فاعل ہونے کا

تقاضا کرے اور دوسرا فعل اسم ظاہر کے مفعول ہونے کا تقاضا کرے جیسے ضرب و اہان زید

عمر اس مثال میں ضرب، اہان دونوں فعل زید کے فاعل ہونے کا تقاضا کرتا ہے اور اسی طرح

ان دونوں فعلوں میں سے ہر ایک عمرو کے مفعول ہونے کا تقاضا کرتا ہے تو یہ فاعلیہ اور مفعولیہ دونوں میں تنازع ہوا لیکن یہ صورت پہلے دونوں قسموں کے مقابلہ میں نہیں آ سکتی بلکہ پہلی دونوں قسموں کا مجموعہ ہے

صورتہ ثانیہ: یہ ہے کہ دونوں فعلوں میں سے ہر ایک فعل اسم ظاہر کے فاعل ہونے کا تقاضا کرے دوسرا فعل بعینہ اسی اسم ظاہر کے مفعول ہونے کا تقاضا کرے یہی دوسری صورت یقیناً پہلی دو قسموں کا مقابل ہے لہذا جب فی الفاعلیہ و المفعولیہ والی عبارت کے تحت دو صورتیں داخل ہوتی تھیں جن میں سے پہلی صورت کا مقابل پہلے دو قسموں کے تحت نہیں بن سکتا تھا اور اس میں قسم ثالث بننے کی صلاحیت نہیں تھی بلکہ صرف دوسری صورت بن سکتی تھی تو ضرورت تھی اس بات کی کہ تعیین کر دی جائے کہ ان دو صورتوں میں صورت ثانیہ سے مراد ہے۔ اس لئے صاحب کافیہ نے مختلفین کی قید لگا کر یہ تعیین کر دی کہ یہاں صورت ثانیہ مراد ہے صورت اولیٰ مراد نہیں۔

قال الشارح و انما لم یورد مثالا -

مولانا جامی کی غرض سوال مقدر کا جواب دینا ہے۔

سوال: مصنف نے قسم ثالث کی مثال کیوں نہیں دی۔

جواب اول: کیونکہ قسم ثالث کی مثال کا حصول آسان تھا اس لئے مصنف نے قسم ثالث کی مثال صراحتاً ذکر نہیں کی۔

جواب ثانی: قسم ثالث کی عقلی طور پر سولہ صورتیں بن جاتی ہیں جن میں سے چار

صورتوں کو صراحتاً بیان کرتے ہوئے باقی چار صورتوں کی طرف اشارہ کر دیا۔ کل آٹھ صورتوں کی نشاندہی ہوگی اب اگر مصنف قسم ثالث کی کوئی مثال بیان کر دیتے تو ترجیح بلا مرجح لازم آتی۔ جس سے بچنے کے لئے مصنف نے قسم ثالث کی مثال ہی نہیں دی۔

قال الباقی ﴿فیخیر البصر یون اعمال الثانی﴾

صاحب کافیہ بصرین اور کوفین کے اختلاف کو بیان کیا جس کا حاصل یہ ہے کہ اس بات پر تو کوفین اور بصرین دونوں فریق متفق ہیں کہ تنازع فعلین کی صورت میں ہر ایک فعل کو عامل بنانا

جائز ہے لیکن اولویت میں اختلاف ہے چونکہ بصرین کے نزدیک دوسرے فعل کو عمل دینا عامل بنانا اولیٰ اور راجح ہے اگرچہ پہلے فعل کو بھی عمل دینا جائز ہے اور مولانا جامی نے النحاة کا لفظ نکال کر البصريون کے موصوف کو بیان کیا کیونکہ بصریوں اسم منسوب ہے جو کہ مشتق کے حکم میں ہو کر موصوف کا تقاضا کرتا ہے۔ الفعل کا لفظ نکال کر انسانی کے موصوف کو بیان کر دیا کیونکہ الثانی صیغہ صفت کا ہے جو موصوف کا تقاضا کرتا ہے۔

قال الماتن لقربہ۔ مولانا جامی نے بصرین کی دلیل عقلی: کو بیان کیا ہے جس کا حاصل یہ ہے کہ یہ فعل ثانی اسم ظاہر کے قریب ہے اور قرب و جوار کا تقاضا یہ ہے کہ فعل ثانی کو عامل بنایا جائے لہذا فعل ثانی کو عمل دینا اولیٰ اور راجح ہے۔

ملاحظہ: مولانا جامی نے بصرین کے مذہب کی فقط دلیل عقلی کو بیان کیا دلائل نقلیہ کو مشہور ہونے کی وجہ سے بیان کرنا ضروری نہیں سمجھا چنانچہ دلیل نقلی آیت کریمہ ہے اذونى افرغ عليه قطرا اس میں بھی دوسرے فعل کو عامل بنایا گیا ہے اگر پہلے فعل کو عامل بنایا جاتا تو دوسرے فعل میں مفعول کی کسر ہے۔ اسی طرح حدیث میں ہے نخلع و نترك من يفجرک میں بھی فعل ثانی کو عامل بنایا گیا ہے ورنہ نترك ہونا چاہئے تھا اسی طرح فصحاء بلغاء شعراء کے کلام میں بھی فعل ثانی کو عامل بنایا گیا ہے۔

قال الشارح مع تجویز الاعمال۔

سے مولانا جامی نے اشارہ کر دیا اس بات کی طرف کہ متن کے اندر جو بختار کا لفظ آ رہا ہے اس اختیار سے اولویت مراد ہے و جو ب مراد نہیں اور تجویز مصدر کی اضافت مفعول کی طرف ہو رہی ہے اور فاعل مقدر ہے عبارت یہ ہے مع تجویز ہم اعمال الاول۔

قال الشارح فيختار النحاة۔ سے مع تجویز اعمال الثانی تک مولانا جامی ترکیب کو بیان کرنا چاہتے ہیں برائے دفع دخل مقدر۔

سوال: متن کی عبارت میں دو مختلف عاملوں کے دو معمولوں پر دو اسموں کا عطف ہو رہا ہے حالانکہ ایسے عطف کے جواز کی شرط یہ تھی کہ معطوف مجرور مقدم ہو اور یہ شرط یہاں موجود نہیں۔

جواب: کہ کو فبئوں کا عطف البصريون پر نہیں اور ایسے ہی الاول کا عطف الثانی پر نہیں

بلکہ جملہ کا عطف جملے پر ہے مع تجویز اعمال الثانی اس کی غرض گذر چکی ہے کہ اختیار سے مراد اولویت اور رائج ہے نہ کہ وجوب۔

قال الشارح **لسبقہ**۔ مولانا جامی نے کوفیین کی دلیل عقلی: کو بیان کر رہے ہیں جس کا حاصل یہ ہے کہ فعل اول فعل ثانی پر مقدم ہے اور مقدم ہونا اور ابتداء میں ہونا اس کی اہمیت ہے کہ یہ فعل کی تقویت میں موثر بنتی ہے جیسے ظننت زیداً قائماً میں اور زید ظننت قائم اور زید قائم ظننت میں فرق ہے کہ پہلی مثال میں ظننت مقدم ہے تو یہ تقدیم کی وجہ سے عامل بھی ہے۔ دوسری مثال میں مقدم نہیں درمیان میں آ گیا۔ تیسری مثال میں موخر ہو گیا تو عمل ختم ہو چکا تو اس سے ثابت ہوا کہ ابتداء اور مقدم ہونے کی بناء کی وجہ سے اہمیت اور تقویت حاصل ہوتی ہے لہذا فعل اول کو عامل بنانا اولیٰ اور رائج ہے۔

جواب۔ بصرین کی طرف سے یہ جواب دیا جاتا ہے کہ مقاربت اور مجاورت کو جتنی اہمیت حاصل ہے اتنی ابتداء کو حاصل نہیں اسی لئے فعل ثانی کو عامل بنانا اولیٰ اور رائج ہے۔

قال الشارح **ولما حتموا**۔ مولانا جامی کوفیین کے مذہب کی تائید کا بیان ہے۔ کہ فعل ثانی کو اگر عامل بنایا جائے تو اضمار قبل الذکر لازم آتا ہے بخلاف اس کے کہ اگر فعل اول کو عامل بنایا جائے تو اضمار قبل الذکر لازم نہیں آتا لہذا اضمار قبل الذکر کے لزوم سے بچنے کے لئے فعل اول کی عامل بنانا اولیٰ اور رائج ہوگا۔

جواب۔ بصرین کی طرف سے یہ جواب دیا جاتا ہے کہ فعل ثانی کو عامل بنانے کی صورت میں جو اضمار قبل الذکر لازم آتا ہے یہ ممنوع اور ناجائز نہیں اس لئے کہ جب مابعد میں تفصیل مذکور ہو تو پھر اضمار قبل الذکر جائز ہوتا ہے اور یہاں پر بھی مابعد میں اسم ظاہر کی تفصیل موجود ہے نیز ہم کہتے ہیں آپ نے جو یہ کہا فعل ثانی کو عامل بنانے کی صورت میں اضمار قبل الذکر لازم آتا ہے ہم آپ سے دریافت کرتے ہیں کہ اضمار قبل الذکر جائز ہے یا ممتنع اگر آپ ممتنع ہونے کا قول کریں تو پھر آپ کو ماننا پڑے گا کہ فعل ثانی کا عامل بنانا ممتنع اور ناجائز ہے حالانکہ آپ کا مذہب یہ ہے کہ فعل ثانی کو بھی عامل بنانا جائز ہے اور اگر آپ کہتے ہیں کہ اضمار قبل الذکر جائز ہے تو پھر آپ کا استدلال ہی غلط ہوا

قال الشارح فان عملت الثانی سے لے کر وان اعلمت الاول

طریقہ قطع تنازع علی مذهب البصریین، صاحب کافیه حجة البصریین کے مذهب کے مطابق قطع تنازع کی تفصیل بیان کر رہے ہیں جس کا حاصل یہ ہے کہ اگر بصریین کے مذهب کے مطابق دوسرے فعل کو عامل بنایا جائے تو پہلا فعل دو حال سے خالی نہیں فاعل کا تقاضا کرے گا یا مفعول کا تقاضا کرے گا اگر فاعل کا تقاضا کرے تو بصریین کے نزدیک پہلے فعل میں اسم ظاہر کے مطابق فعل کی ضمیر لائی جائے گی اور کسائی کے نزدیک فاعل کو حذف کر دیا جائے اور فراء کے نزدیک جب پہلا فعل فاعل کا تقاضا کرتا ہے تو اس صورت میں پہلے فعل کو عامل بنانا واجب ہے دوسرے فعل کو عامل بنانا جائز ہی نہیں اور اگر پہلا فعل مفعول کا تقاضا کرتا ہو تو پھر وہ مفعول دو حال سے خالی نہیں کہ اس کے ذکر سے استغناء ہو سکتا ہے یا نہیں اگر استغناء ہو سکتا ہو تو پہلے فعل کے لئے مفعول کو حذف کر دیا جائے گا ورنہ ذکر کر دیا جائے گا۔

قال الشارح وبتأیہ۔ مولانا جامی کی غرض سوال مقدر کا جواب دینا ہے۔

سوال: صاحب کافیه نے اجمال اور تفصیل میں بصریین کے مذهب کے بیان کو کیوں مقدم کیا

جواب: مولانا جامی نے جواب دیا کہ بصریین کا مذہب کثیر الاستعمال تھا اور مختار بھی تھا اسی وجہ سے اجمال اور تفصیل دونوں میں مقدم کر دیا ہے۔

قال الشارح اذا اقتضى الفاعل۔ مولانا جامی نے سوال مقدر کا جواب دیتے ہوئے قید کو بیان کیا ہے

سوال: جزاء کا ترتب شرط پر صحیح نہیں مثلاً ضربت و اکومنی زید میں دوسرے فعل کو عامل بنایا گیا ہے لیکن پہلے فعل میں فاعل کی ضمیر نہیں لائی گئی۔

جواب: شارح نے فرمایا کہ یہاں ایک قید معتبر ہے کہ اگر پہلا فعل فاعل کا تقاضا کرے تب پہلے فعل میں فاعل کی ضمیر لائی جائے گی اور مثال مذکور میں پہلا فعل فاعل کا تقاضا نہیں کرتا بلکہ مفعول کا تقاضا کرتا ہے اور یہ قید بطور اقتضاء انص کے ثابت ہے

بعنوان ثالث: مولانا جامی کی غرض ان بعض تقادیر کو بیان کرنا ہے جن کے اعتبار پر حکم لگایا گیا ہے اس کی تفصیل یہ ہے کہ مولانا جامی فان اعملت الثانی اضمرت الفاعل فی الاول کو قضیہ شرطیہ محمولہ قرار دیا ہے اور قضیہ محمولہ قضیہ جزئیہ کے حکم میں ہوا کرتا ہے اور قضیہ شرطیہ متصلہ جزئیہ

میں حکم بعض تقادیر پر ہوتا ہے۔ مولانا جامی نے ان بعض تقادیر کی تعین کو بیان کیا ہے۔

بعضوان ثالث: یوں بھی کہا جاسکتا ہے کہ مولانا جامی نے متن کی عبارت مذکورہ کو قضیہ شرطیہ مہملہ قرار دیا ہے قضیہ مہملہ جزئیہ کے حکم میں ہوتا ہے اور جزئیہ دو قسم پر آتا ہے۔

(۱)۔ جزئیہ بالقوہ (۲)۔ جزئیہ بالفعل

تو دوسرا سوال ہوا کہ یہاں جزئیہ کا کونسا قسم مراد ہے مولانا جامی نے جواب دیا کہ قسم ثانی مراد ہے

قال الشارح **لجواز الاضمار**۔ مولانا جامی کی غرض سوال مقدر کا جواب دینا ہے۔

سوال: دوسرے فعل کو عمل دینے کی صورت میں جب پہلے فعل کے اندر فاعل کی ضمیر لائی جائے تو اضمار قبل الذکر لازم آئے گا حالانکہ اضمار قبل الذکر جائز نہیں۔

جواب: یہ اضمار قبل الذکر عمدہ کا ہے اور جائز ہے اس لئے کہ اس کے بعد اسم ظاہر مفسر موجود ہے

قال الشارح **وللزم التکرار بالذکر**۔ اس سے مولانا جامی دلیل کی تعین کر رہے

ہیں کہ جب دوسرے فعل کو عامل بنایا جائے اور پہلا فعل فاعل کا تقاضا کرے تو قطع تنازع کے کل تین طریقے ہیں (۱) اضمار الفاعل (۲) ذکر الفاعل (۳) حذف الفاعل

اور متن میں اضمار الفاعل کو بیان کیا گیا ہے مولانا جامی نے اس کی دلیل تعین بیان کر دی کہ

اضمار الفاعل ہی ہوگا ذکر الفاعل اور حذف الفاعل والا طریقہ یہاں نہیں چل سکتا۔ اس لیے

کہ ذکر الفاعل کی صورت میں تکرار لازم آتا ہے جو مستحسن نہیں اور حذف الفاعل کی صورت میں

فاعل کا حذف لازم آتا ہے بغیر قائم مقام کے اور جب فاعل کے قائم مقام کوئی چیز نہ ہو تو فاعل کا

حذف جائز نہیں ہوتا ممتنع ہوتا ہے۔ لہذا جب قطع تنازع کے دونوں طریقے ذکر الفاعل اور حذف

الفاعل ممتنع ہوئے تو پہلا طریقہ اضمار الفاعل والا مستحسن ہوا۔

قال الشارح **الواقع بعد الفعل**۔ سے مولانا جامی نے یہ بتایا کہ الظاہر میں الف

لام عہد خارجی کا ہے اس سے مراد وہ اسم ظاہر ہے جس کا ما قبل میں ذکر ہو چکا ہے۔ اس لئے کہ وہ

قاعدہ ہے المعرفة اذا اعيدت معرفة تكون الثاني عين الاولى۔

قال الشارح **ای علی موافقة افراد او تشنیہ و جمعاً**۔

مولانا جامی کی غرض سوال مقدر کا جواب دینا ہے۔

سوال: ہم اس بات کو تسلیم نہیں کرتے کہ پہلے فعل میں فاعل کی ضمیر جو لائی جائے گی وہ اسم ظاہر کے موافق ہوگی کیونکہ ضمیر و معرفہ ہوتی ہے اور اسم ظاہر کبھی نکرہ ہوتا ہے اور کبھی معرفہ تو تعریف و تنکیر کے اعتبار سے موافقت نہ ہوئی۔

جواب: کہ تعریف و تنکیر کے علاوہ باقی پانچ امور میں موافقت مراد ہے یعنی افراد تشبیہ و جمع اور تذکیر و تانیث میں۔

قال الشارح لانه۔ سے امور خمسہ مذکورہ میں موافقت کی علت کا بیان جس کا حاصل یہ ہے کہ اسم ظاہر ضمیر کے لئے مرجع بنتا ہے اور ضمیر کے لئے یہ ضروری ہے کہ وہ مرجع کے ساتھ امور خمسہ مذکورہ میں موافقت کا ہونا ضروری ہے۔

قال الشارح لانه لا يجوز۔ فاعل کے حذف نہ ہونے کی علت کا بیان کہ فاعل کا حذف بغیر قائم مقام یہ جائز نہیں ہوتا اس لئے حذف نہیں کیا جائے گا۔

قال الشارح فانه لا يضمير الفاعل۔ سے کسائی کے مذہب کی دلیل کا بیان کہ کسائی کا مذہب یہ ہے کہ اس صورت میں فاعل کو حذف مانا جائے گا اس لئے کہ اگر پہلے فعل میں فاعل کی ضمیر مانی جائے تو اضمار قبل الذکر لازم آئے گا تو اضمار قبل الذکر سے بچتے ہوئے فاعل کو حذف مان لیا جائے گا۔

قال الشارح ويظهر الاختلاف۔ مولانا جامی کی غرض سوال مقدر کا جواب دینا ہے۔

سوال: بصرین اور کسائی کے مابین اختلاف کا ثمرہ تو ظاہر نہیں ہوتا اس لئے کہ دونوں مذہب پر ضربنی و اکرمنی زید ہی کہا جائے گا تلفظ کے اعتبار سے تو کوئی ثمرہ اختلاف نہیں بنتا۔

جواب: کہ ثمرہ اختلاف اس صورت میں ظاہر ہوتا ہے جب اسم ظاہر تشبیہ یا جمع ہو تو بصرین کے نزدیک یوں عبارت ہوگی ضربانی و اکرمنی الزیدان اور کسائی کے نزدیک ضربنی و اکرمنی الزیدان کہا جائے گا۔

قال الشارح ای عمال الفعل الثاني۔ جاز فعل کی ضمیر کے مرجع کا بیان ہے اور یہ مرجع معنوی ہے جو ما قبل کے کلام سے سمجھا جاتا ہے۔

قال الشارح فانه لا يجوز اعمال فعل الثاني۔ مولانا جامی علت اختلاف کو

بیان کر رہے ہیں جس کا حاصل یہ ہے کہ اگر فعل اول فاعل کا تقاضا کرے تو فراء فعل ثانی کو عامل بنانا جائز نہیں دیتے۔

قال الشارح **لأنه يلزم**۔ سے فراء کسی دلیل: کا بیان ہے۔ جس کا حاصل یہ ہے کہ پہلے فعل کے فاعل کا تقاضا کرنے کی صورت میں اگر دوسرے فعل کا عامل بنایا جائے تو دو خرابیوں میں سے ایک خرابی لازم آتی ہے اگر جمہور کے مذہب کے مطابق پہلے فعل کے اندر فاعل کی ضمیر کی جائے تو اضمار قبل الذکر لازم آتا ہے اور کسائی کے مذہب کے مطابق حذف فاعل لازم آتا ہے اور یہ دونوں صحیح نہیں لہذا قطع تنازع کا کوئی طریقہ یہاں متحقق نہیں ہو سکتا تو اسی صورت میں پہلے فعل کا عامل بنانا جائز نہیں دوسرے فعل کا عامل بنایا جائے گا تا کہ دونوں خرابیوں سے بچا جاسکے۔

قال الشارح **وقبيل دوى منه**۔ مولانا جامی فراء کی دوسری روایت نقل کر رہے ہیں جس کا حاصل یہ ہے کہ جب پہلا فعل فاعل کا تقاضا کرے تو دونوں فعلوں کو عامل بنایا جائے یا دوسرے فعل کو عامل بنایا جائے اور پہلے فعل کے اندر فاعل کی ضمیر لائی جائے (اسم ظاہر کے بعد) اور اگر فعل اول فاعل ہی کا تقاضا کرے اور دوسرا فعل مفعول کا تقاضا کرے تو دوسرے فعل کا عامل بنایا جائے اور پہلے فعل کے اندر فاعل کی ضمیر لائی جائے اور پھر فعل کے اندر فاعل کی ضمیر کا لانا اسم ظاہر کے بعد متعین ہے اس روایت ثانیہ کا حاصل یہ ہو کہ اگر دونوں فعل فاعل کا تقاضا کریں تو اس میں دو صورتیں ہیں۔ تشریک الرافضین یا دوسرے فعل کا عامل بنایا جائے اور پہلے فعل میں اسم ظاہر کے بعد فاعل کی ضمیر لائی جائے اور اگر پہلا فعل فاعل ہی کا تقاضا کرے اور دوسرا فعل مفعول کا تو اس صورت میں دوسرے فعل کو عامل بنایا جائے اور پہلے فعل میں اسم ظاہر کے بعد فاعل کی ضمیر کا لانا متعین ہے۔

قال الشارح **ودواية المتن غير مشهورة**۔ سے مولانا جامی صاحب کافیہ پر اعتراض کر رہے ہیں کہ ماتن نے فراء سے جو روایت نقل کی ہے یہ روایت غیر مشہورہ ہے اور روایت ثانیہ روایت مشہورہ ہے تو صاحب کافیہ کو چاہئے تھا کہ روایت ثانیہ مشہورہ کو بیان کرتے۔
جواب: ماتن نے غیر مشہور روایت کو نقل اس لئے کیا ہے تاکہ یہ بھی مشہور ہو جائے اور عدم شہرت سے نقل کر شہرت کے مرتبہ میں داخل ہو جائے۔

سوال: ماتن نے روایت اولیٰ کو متن میں نقل نہیں کیا بلکہ خلافاً للفراء کہا ہے اور خلافاً للفراء کی تفصیل روایت ثانیہ کے ساتھ بھی کی جاسکتی ہے بایں طور کہ دونوں فعل فاعل کا تقاضا کریں تو بصرین کے نزدیک دوسرے فعل کو عامل بنایا جائے اور پہلے فعل میں فاعل کی ضمیر لائی جائے گی اور فراء کے نزدیک تشریک الرفعین ہو گا یا دوسرے فعل کا عامل بنایا جائے اور پہلے فعل کے لئے اسم ظاہر کے بعد فاعل کی ضمیر لائی جائے لہذا جب ماتن نے روایت اولیٰ کو فین کے بیان میں نہیں کیا اور خصوصاً جب متن کی تفصیل بطریقہ مذکور روایت ثانیہ کے ساتھ بھی کی جاسکتی ہے مولانا جامی کا اعتراض کرنا صحیح نہ ہوا۔

جواب: صاحب کافیہ نے امانی شرح کافیہ میں خلافاً للفراء والی عبارت کی تفسیر روایت اولیٰ کے ساتھ بیان کی ہے اس لئے روایت اولیٰ کو روایت المتن کہنا صحیح ہوا اور مولانا جامی کا اعتراض کرنا بھی درست ہوا۔

سوال: مولانا جامی کا روایت المتن کو غیر مشہور کہنے سے یہ بات معلوم ہوئی کہ روایت متن صحیح تو ہے لیکن مشہور نہیں حالانکہ شیخ رضی نے روایت ثانی کے متعلق کہا ہے کہ فراء سے نقل صحیح یہی ہے اور رضی کی اس کلام سے یہ بات معلوم ہوئی ہے کہ روایت متن جو روایت اولیٰ ہے صحیح نہیں بلکہ غلط ہے تو مولانا جامی کا روایت متن کو غیر مشہور کہنا صحیح نہ ہوا۔

جواب: ممکن ہے کہ مولانا جامی کی کلام میں غیر مشہور سے مراد غیر صحیح ہو۔

سوال: جب روایت اولیٰ صحیح نہیں تھی تو پھر مولانا جامی نے متن کی تفسیر روایت غیر صحیح کے ساتھ کیوں کی ہے۔

جواب: ماتن کی اتباع کرتے ہوئے مولانا جامی نے روایت اولیٰ کے ساتھ تفسیر کر دی۔ اور اخیر میں احقاق الحق بیان کرتے ہوئے ماتن پر اعتراض کر دیا۔

تذکرہ: بعض علماء نے لکھا ہے کہ روایت متن غیر مشہور والی عبارت قبل کے تحت داخل ہے جو قائل کی کلام ہے مولانا کی کلام نہیں۔

قال الشارح و حذف المفعول تحريزا من التكرار۔ مولانا جامی تحريز عن

التكرار سے علت تعیین بیان کر رہے ہیں لیکن دلیل صحت کو واضح ہونے کی وجہ سے بیان نہیں کیا۔

اس عبارت میں بصریین کے مذہب کے دوسرے شق کا بیان ہے کہ ثانی کو عمل دے کر پہلا فعل مفعول کا تقاضا کرتا ہے تو مفعول کو حذف قرار دینگے اس لئے کہ قطع تنازع کے تین طریقے ہیں۔
(۱) حذف (۲) اضمار (۳) اظہار

اظہار کریں تو تکرار لازم آتا ہے اور اگر اضمار کریں تو اضمار قبل الذکر فضلہ کا لازم آتا ہے وہ بھی جائز نہیں تو لہذا ایک صورت متعین ہوئی کہ مفعول کو حذف مانا جائے گا۔

قال الشارح ان استغنى منه والاى وان لم يستغن عنه

یہ عبارت نکال کر مولانا جامی نے بتا دیا کہ الامر کہہ ہے کہ مفعول کو حذف اس وقت مانیں گے جس وقت مفعول سے استغناء ہو سکے اگر مفعول سے استغناء نہ ہو سکے تو پھر مفعول کو مجبوراً ظاہر کرنا واجب ہے یہ اس وقت جب دو فعل جھگڑا کر نیوالے افعال قلوب میں سے ہو اس لئے کہ قطع تنازع کے تین طریقے ہیں (۱) حذف (۲) اضمار (۳) اظہار۔ حذف کریں تو لازم آتا ہے افعال قلوب دو مفعولوں میں سے ایک کا حذف جو جائز نہیں اور اضمار کریں تو اضمار قبل الذکر فضلہ کا لازم آتا ہے یہ بھی جائز نہیں۔ باقی ایک ہی طریقہ تھا اظہار کا تو مفعول ظاہر کر دینگے جیسے حسبنی منطلقاً و حسبت زیداً منطلقاً اصل عبارت پہلے منطلقاً کے بغیر تھی۔ حسبنی و حسبت زیداً منطلقاً تو دونوں فعلوں کا جھگڑا ہوا اولاً زید کے بارے میں کہ حسبنی فاعل کا تقاضا کرتا ہے اور حسبت مفعول کا تقاضا کرتا ہے تو دوسرے فعل کا عامل بنایا تو اس کو مفعول کی ضرورت تھی زیداً اس کا مفعول بنا دیا۔ اور پہلے فعل کو فاعل کی ضرورت تھی اس کے لئے فاعل ضمیر کر دی اور دوسرا تنازع ان دونوں فعلوں کا منطلقاً کے بارے میں تو عمل دوسرے فعل دے دیا گیا اور پہلے فعل کے لئے منطلقاً مفعول کو ظاہر کر دیا گیا اب عبارت یہ بن گئی حسبنی منطلقاً و حسبت زیداً منطلقاً

ملاحظہ: لفظ فضلہ فاء کے ضمہ سے مشہور ہے لیکن یہ قلیل اصل میں یہ لفظ فضلہ فاء کے فتح کے ساتھ ہے اس لئے فضلہ پڑھنا چاہئے فضلہ پڑھنا بالکل غلط ہے۔

قال الشارح وان اعلمت الفعل الاول اضمرت الفاعل

طریقہ قطع تنازع علی مذہب الکوفیین صاحب کافیہ قطع تنازع کی تفصیل بیان کرنا چاہتے ہیں کوفیین کے مذہب کے مطابق جس کا حاصل یہ ہے کہ اگر کوفیین کے مذہب

کے مطابق پہلے فعل کو عامل بنایا جائے تو دوسرا فعل دو حال سے خالی نہیں فاعل کا تقاضا کرے گا یا مفعول کا تقاضا کرے گا۔ اگر فاعل کا تقاضا کرے تو فعل ثانی میں فاعل کی ضمیر لائی جائے گی اور قول غیر مختار پر مفعول کو حذف کر دیا جائے گا بشرطیکہ قول مختار پر ضمیر لانے اور غیر مختار پر حذف کرنے سے کوئی مانع موجود نہ ہو اور اگر ہر دو سے مانع موجود ہے تو مفعول کو ذکر کرنا متعین ہوگا۔

قال الشارح فی الفعل موصوف کو بیان کر دیا و اقتضاه مولانا جامی کی غرض پہلے بیان ہو چکی ہے

قولہ لتقدمه رتبة۔ اس عبارت میں دلیل تعین اور دلیل صحت کا بیان ہے کہ اگر فعل ثانی فاعل کا تقاضا کرے تو عمل پہلے فعل کو دیا جائے گا اور دوسرے فعل کے لئے فاعل کی ضمیر کر دی جائے گی۔ اس لئے کہ قطع تنازع کہ تین طریقے تھے (۱)۔ حذف (۲)۔ اضمار (۳) اظہار حذف کریں تو حذف فاعل کا لازم آئے گا اور عمدہ کا حذف جائز نہیں بغیر قائم مقام کے اور اظہار کرے مگر لازم آتا ہے۔ باقی رہا اضمار قبل الذکر وہ صرف لفظاً آتا ہے رتبة لازم نہیں آتا اور یہ جائز ہے جیسا کہ ما قبل میں گذر چکا ہے۔

قال الشارح فی المذهب المختار ولم تحذفه۔ اگر دوسرا فعل مفعول کا تقاضا کرے اور بشرطیکہ مانع نہ ہو تو مختار مذہب پر مفعول کی ضمیر فعل ثانی میں کر دی جائے گی اور مفعول کو حذف نہیں مانا جائے گا اگرچہ مفعول کا حذف بھی جائز ہے۔

قال الشارح لنلا يتوهم۔ سے مذہب مختار کی دلیل کا بیان جس کا حاصل یہ ہے کہ اگر مفعول کی ضمیر نہ لائی جائے حذف کر دیا جائے تو اس بات کو وہم ہو سکتا ہے کہ مفعول محذوف اور اسم ظاہر مذکور دونوں میں تغایر ہو اور جب مفعول کی ضمیر لائی جائے گی تو یہ وہم باقی نہیں رہے گا کیونکہ راجح اور مرجح میں عینیت ہوتی ہے تغایر بالکل نہیں ہوتا اس لئے وہم تغایر کے دفع کے لئے ضمیر لانا مختار ہے۔ جیسے ضربنی واکرممت زید زید میں تنازع تھا تو زید کے پہلے فعل کے لئے معمول بنا دیا اور دوسرے فعل کے لئے مفعول ضمیر کو لائے اکرمته۔

قال الشارح ویكون ضمیر حینئذ۔ مولانا جامی کی غرض سوال مقدر کا جواب دینا ہے۔

سوال : اس صورت میں فعل ثانی میں مفعول کی ضمیر کا لانا جائز ہی نہیں ہے چنانچہ مختار ہو کیونکہ اس

صورت میں اضمار قبل الذکر لازم آئے گا فضلہ کا۔

جواب: اضمار قبل الذکر صرف لفظاً لازم آ رہا ہے جو کہ جائز ہے رتبہ لازم نہیں آتا ہے اس لئے کہ یہ ضمیر راجع ہو رہی ہے ایسے لفظ کی طرف جو رتبہ کے لحاظ سے مقدم ہے۔

الا ان یمنع مانع من الاضمار: من الاضمار سے مولانا ناجائی منع کے صلہ کو بیان کر دیا۔ جس سے اس بات کی طرف اشارہ کر دیا اس صلہ کا تعلق اضمار مختار اور حذف غیر مختار دونوں کے ساتھ ہے ایک کے ساتھ نہیں۔

فتظہر المفعول: مولانا ناجائی نے المفعول نکال کر تظہر کے لئے مفعول کو ظاہر کر دیا۔

قولہ فانہ اذا امتنع الاضمار والحذف: اس عبارت سے دلیل کا بیان جس کی

تفصیل یہ ہے کہ اگر دوسرا فعل مفعول کا تقاضا کرے اور حذف اور اضمار سے مانع موجود ہو تو ایسی صورت میں مفعول کو ظاہر کیا جائے گا اسلئے قطع تنازع کے تین ہی طریقے تھے۔ (۱)۔ حذف

(۲)۔ اضمار (۳) اظہار۔ جب حذف اور اضمار سے مانع موجود ہے تو باقی ایک ہی طریقہ رہا تو

اس لئے دوسرے کے لئے مفعول کو ظاہر کر دینے جیسے حسبنی و حسبتہما منطلقین الزیدان

منطلقاً تو حسبنی اور حسبتہما کا تنازع ہوا۔ منطلقاً میں تو عمل دے دیا پہلے فعل کو اور دوسرے

فعل کے لئے منطلقین کو ظاہر کر دیا کیونکہ اصل عبارت منطلقین کے بغیر تھی حسبنی و

حسبتہما الزیدان منطلقاً تو منطلقین کو ظاہر کر دیا تو حسبنی و حسبتہما منطلقین

الزیدان منطلقاً ہو گیا۔ باقی رہی یہ بات حذف اور اضمار سے مانع کیا ہے۔

حذف سے مانع ہونا تو ما قبل میں بیان ہو گیا کہ افعال قلوب کے دو مفعولوں میں سے ایک

حذف نہیں ہو سکتا۔ اور اضمار کریں تو یہ بھی جائز نہیں اس لئے کہ ضمیر دو حال سے خالی نہیں ضمیر

مفرد کی کرینگے یا تشبیہ کی ضمیر اگر ضمیر مفرد کی کریں تو افعال قلوب کے دو مفعولوں میں مخالفت لازم

آئے گی مثال کے طور پر حسبنی و حسبتہما کے بعد نکالا جائے منطلقاً تو پہلا مفعول ہما

ضمیر تشبیہ اور دوسرا مفعول منطلقاً مفرد۔ اور اگر تشبیہ کی ضمیر کریں حسبنی و حسبتہما ایہما

پھر راجع مرجع میں مطابقت نہیں رہے گی۔ کہ تشبیہ کی ضمیر لوٹ رہی ہے منطلقاً مفرد کی طرف تو

اس لئے ضمیر سے یہ مانع ہو گیا تو جب قطع تنازع کے دونوں طریقے نہ حذف چل سکتا ہے نہ اضمار تو

ایک ہی باقی رہا تو دوسرے کے لئے مفعول کو ظاہر کر دیا جائے گا۔

مثال الشارح ولا یخفی انه لا یتصور - مولانا جامی کی غرض سوال مقدر کا جواب

دینا ہے۔

سوال: مثال مذکور میں منطلقاً کے اندر تنازع فعلین پایا ہی نہیں جاسکتا کیونکہ تنازع فعلین کا معنی ہے کہ دونوں فعل معنی اور تصور کے اعتبار سے ایسے اسم کی طرف متوجہوں جو اپنے محل اور مقام میں واقع ہوتے ہوئے علی سبیل البدلیہ ہر ایک فعل کا معمول بننے کی صلاحیت رکھتا ہو اور یہاں دونوں فعلوں میں سے پہلا فعل چونکہ مفعول مفرد کا تقاضا کرنے کی وجہ سے منطلقاً کی طرف متوجہ ہے لیکن دوسرا فعل چونکہ مفعول تشنیہ کا تقاضا کرتا ہے اس لئے وہ اس منطلقاً کی طرف متوجہ ہی نہیں لہذا منطلقاً کے اندر فعل اول کی مفعول بننے کی صلاحیت ہے فعل ثانی کے لئے نہیں جب تنازع متصور ہی نہیں تو اس مثال کو تنازع کے اندر کیوں پیش کیا ہے۔

جواب: مولانا جامی نے جواب دیا کہ منطلقاً کے اندر دو اعتبار ہیں۔

(۱) اسم من حیث ہو ہو یعنی اس حیثیت سے کہ یہ ایک اسم ہے جو کسی ذات کا وصف انطلاق کے ساتھ موسوف ہونے پر دلالت کرتا ہے قطع نظر اس کے تشنیہ اور مفرد ہونے کے اور دوسرا اعتبار یہ ہے کہ منطلقاً میں مفرد ہونے کا لحاظ کیا جائے کہ اعتبار یہ مفرد ہے تشنیہ نہیں تو پہلے اعتبار کی بناء پر تنازع منطلقاً میں متحقق متصور ہو سکتا ہے اور اسی اعتبار سے منطلقاً کو مثل میں ذکر کیا گیا بخلاف دوسرے اعتبار کے اس اعتبار سے تنازع متحقق نہیں اور نہ ہی اس اعتبار سے مثال کو ذکر کیا گیا ہے بعنوان دیگر یوں کہا جاسکتا ہے منطلقاً کے اندر دو اعتبار ہیں۔

(۱) - لا بشرط شئی یعنی قطع نظر کرتے ہوئے اس کی مفرد تشنیہ جمع ہونے سے

(۲) - بشرط شئی کے یعنی یہ لحاظ کیا جائے کہ منطلقاً مفرد ہے پہلے اعتبار سے اعتراض متحقق ہو سکتا

ہے اور دوسرے اعتبار سے اعتراض متحقق نہیں ہو سکتا ہے یہ جو مثال ذکر کی گئی ہے یہ پہلے اعتبار سے ہے

مثال الشارح ولما استدلال کوفیون - مولانا جامی صاحب کافیہ کی آنے والی

عبارت کی غرض بیان کرنا چاہتے ہیں کہ صاحب کافیہ نے بصرین کی طرف سے کوفین کے قول

امرہ القیس سے استدلال مذکور کا جواب دیا ہے مولانا جامی اس جواب کی توضیح کر رہے ہیں

جواب سے پہلے مولانا جائی ان کا استدلال بیان کر رہے ہیں جس کا حاصل یہ ہے کہ یہ امر القیس کا شعر ہے جس میں تنازع الفعلین ہے ایک فعل کفانی اور دوسرا لم اطلب ان دونوں کا تنازع ہے قلیل میں فعل اول تقاضا کرتا ہے فاعلیت کا فعل ثانی مفعولہ بیت کا۔ اور اتنے بڑے فصیح بلغ شاعر نے فعل اول کو عمل کر دای ہے جس سے معلوم ہوا کہ فعل اول کو عمل دینا مختار ہے۔

صاحب کافیه نے بصرین کی طرف سے جواب دیا کہ لیس منه لفساد المعنی یہ شعر باب تنازع سے نہیں کیونکہ اگر باہتا نزاع سے بنایا جائے فساد معنی لازم آتی ہے اس کی تفصیل مولانا جائی بیان فرما رہے ہیں جس کا حاصل یہ ہے کہ اگر یہ تنازع فعلین کے باب سے ہو۔ یعنی کفانی اولہم اطلب دونوں فعلوں میں سے ہر ایک فعل قلیل من المال کی طرف متوجہ ہو تو فساد معنی لازم آتا ہے اس طرح کہ اگر دونوں فعل قلیل کی طرف متوجہ ہوں تو اس توجہ سے تین امر لازم آتے ہیں۔

پہلا امر: کہ ادنیٰ معیشت کی عدم سعی کہ میں تھوڑے مال کے لئے کوشش نہیں کرنا طلب نہیں کرتا
امر ثانی: کہ تھوڑا مال مجھے کافی نہیں۔

امر ثالث: کہ تھوڑا مال میں طلب کرتا ہے یہ بات ظاہر ہے کہ یہ جو تیسرا امر ہے یہ پہلے دونوں امر کے منافی ہے۔ پہلے امر کے مانفی ہونا بالکل واضح ہے کہ امر اول یہ تھا کہ تھوڑے مال کی طلب نہیں کرنا کوشش نہیں کرنا اب اس میں ہے کہ تھوڑے مال کی کوشش کرتا ہوں اور دوسرے امر کے بھی منافی ہے کہ دوسرے امر میں تھا کہ مجھے تھوڑا مال کافی نہیں اور اس میں ہے کہ میں تھوڑے مال کی طلب کرتا ہوں تو اس کو تنازع الفعلین بنانے سے یہ اجتماع المتنافیین لازم آیا جو کہ باطل ہے باقی رہی یہ بات کہ اجتماع متنافیین اور تقاض کیسے لازم آتا ہے اس کی وجہ یہ ہے کہ قاعدہ ہے لو کے بارے میں کہ کلمہ لو حروف شرط میں سے ہے اپنے مدخول مثبت کو منفی اور منفی کو مثبت کر دیتا ہے خواہ وہ شرط ہو یا جزاء ہو یا شرط و جزاء پر معطوف ہو اب ہم یہ کہتے ہیں کہ امراء القیس کے بیت کا پہلا مصرعہ لو انما اسعی لادنیٰ معیشتہ اور دوسرا مصرعہ ہے کفانی ولم اطلب قلیل من المال اگر یہ کہا جائے کفانی اور ولم اطلب دونوں فعلوں میں سے ہر ایک فعل قلیل من المال کی طرف متوجہ ہے تو اس قاعدہ کی بناء پر کلمہ لو کے مدخول تین فعل ہیں

(۱) اسعیٰ (۲) کفانی (۳) لم اطلب پہلے دو فعل مثبت ہیں تو منفی ہو جائیگی تو معنی یہ ہوگا کہ میں ادنیٰ معیشتہ کے لئے کوشش نہیں کی یعنی تھوڑے مال کو طلب نہیں کیا اور نہ ہی تھوڑا مال مجھے کافی ہے۔ ولم اطلب یہ فعل منفی ہے تو مثبت ہو جائے گا کہ تھوڑے مال کو میں طلب کرتا ہوں اور یہ تیسری بات پہلے دونوں باتوں کے منافی ہے تو یقیناً اجتماع متنافیین لازم آیا۔ اور اجتماع متنافیین باطل ہے اور قاعدہ ہے کہ جو مستلزم باطل ہو وہ باطل ہوا کرتا ہے لہذا اس کو باب تنازع سے بنانا باطل ہوا تو اس سے ثابت ہوا کہ امرء القیس کے قول سے کوفین کا استدلال غلط ہوا۔

قال الشارح فعلى هذا ينبغي -

مولانا جامی کی غرض سوال مقدر کا جواب دینا ہے۔

سوال: کہ جب اس قول مذکور کو تنازع الفعلین کے باب بنانے سے تناقض لازم آتا ہے تو اس کا پھر صحیح معنی کیا ہے۔

جواب: کہ اس کا صحیح معنی یہ ہے کہ قلیل یہ فاعل ہے کفانی کا اور لم اطلب کا مفعول محذوف ہے جو کہ المجد الموئل اب حاصل معنی یہ ہوگا کہ نہ ادنیٰ معیشتہ کے لئے کوشش کرتا ہوں اور نہ مجھ کو تھوڑا مال کافی ہے میں تو پاکدار بزرگی کو طلب کرتا ہوں اور اس کی کوشش کرتا ہوں اور یہ معنی بالکل صحیح ہے کوئی منافات نہیں۔

بحث مفعول ما لم یسم فاعله

متن ﴿مفعول ما لم یسم فاعله کل مفعول حذف فاعله و اقیم هو مقامہ﴾ صاحب کافیہ مرفوعات کی قسم اول فاعل کی بحث سے فارغ ہونے کے بعد یہاں سے مرفوعات کی دوسری قسم المفعول ما لم یسم فاعله کو بیان کر رہے ہیں جس کی تعریف اس عبارت میں کی ہے کہ مفعول ما لم یسم فاعله ہر ایسے مفعول کو کہا جاتا ہے جس کے عامل کو حذف کر کے اس مفعول کو فاعل کے قائم مقام کر دیا گیا ہو۔

قال الشارح ای مفعول فعل او شبه فعل - شارح کی غرض تعمیم کو بیان کرنا ہے

کہ ما عبارت ہے مفعول سے اور مفعول میں تعمیم ہے کہ خواہ وہ مفعول ہو فعل کا یا شبہ فعل کا۔ مولانا جامی کی اس تعمیم سے مفعول ما لم یسم فاعله کی تعریف میں عموم اور شمول پیدا ہو گیا۔ کہ یہ

تعریف مفعول مالم یسم فاعله کے ہر ہر فرد کو شامل ہو جائے۔

قال الشارح لم یذکر۔ مولانا جامی کی غرض سوال مقدر کا جواب دینا ہے۔

سوال : لم یسم کے مفہوم لغوی سے یہ معلوم ہوتا ہے کہ فاعل سرے سے ہوتا ہی نہیں اور مفہوم اصطلاحی سے معلوم ہوتا ہے کہ فاعل تو یقیناً ہوتا ہے لیکن حذف کر دیا جاتا ہے اب مفہوم لغوی اور اصطلاحی کے درمیان منافات اور مغایرت ہوئی ہے حالانکہ مناسبت کا ہونا لازمی ہوتا ہے تاکہ نقل صحیح ہو جائے۔

جواب : مولانا جامی نے جواب دیا کہ لم یسم لم یذکر کے معنی میں ہے کہ عدم تسمیہ سے مراد عدم ذکر ہے اور عدم تسمیہ کو عدم ذکر لازم ہے تو مفہوم لغوی میں لزوم مراد لیا گیا ہے اور لہذا مفہوم لغوی ترکیبی اور مفہوم لفظی اصطلاحی میں کوئی منافات مغایرت نہ ہوئی بلکہ مناسبت موجود ہے لہذا نقل بھی صحیح ہوئی۔

قال الشارح وانما لم یفصلہ۔ مولانا جامی کی غرض سوال مقدر کا جواب دینا ہے۔

لیکن اسمیں صورت سوال کی طرف بھی اشارہ ہے۔

سوال : جب مفعول مالم یسم فاعله مرفوعات کا مستقل قسم تھا تو فاعل اور مبتداء وغیرہ کی طرح منہ یا منہ سے کیوں نہیں شروع کیا گیا یعنی درمیان میں فاصل کیوں نہیں لایا گیا۔ اس کی کیا حکمت ہے

جواب : اس لئے کہ مفعول مالم یسم فاعله کا فاعل کے ساتھ شدید اتصال تھا کہ یہ اس کے قائم مقام بھی بنتا تھا اور احکام فاعل میں بھی شریک تھا۔ اس شدت اتصال کی وجہ سے وجہ کلمہ منہ سے فصل نہیں کیا گیا بلکہ شدت اتصال کی وجہ سے علامہ زخشری نے تو مفعول مالم یسم فاعله کو فاعل حقیقی قرار دیا ہے۔

قال الشارح ای فاعل ذالک المفعول۔ سے مرجع کا بیان

قال الشارح وانما اضعیف۔ سے مولانا جامی کی غرض سوال مقدر کا جواب دینا ہے۔

سوال : آپ نے تو فاعل کی نسبت مفعول کی طرف کردی حالانکہ فاعل فعل کا ہوتا ہے نہ کہ مفعول کا تو لہذا نسبت فاعل کی فعل کی طرف کرنی چاہئے تھی۔

جواب: ادنیٰ التعلق اور ربط کی وجہ سے مفعول کی طرف کردی وہ تعلق یہ ہے کہ فاعل ایسے فعل کا ہوتا ہے جو کہ مفعول کے متعلق ہوتا ہے۔

قوله ای المفعول - مرجع کا بیان ای مقام الفاعل مرجع کا بیان فی اسناد الفعل او شیہہ یہ قیام کے صلہ کا بیان۔

متن ﴿و شرطہ ان تغیر صیغۃ الفعل الی فعل او یفعل﴾

تعریف کے بعد شرط کو ذکر کر رہے ہیں کہ مفعول مالم یسم فاعلہ کے لئے شرط یہ ہے کہ صیغہ یفعل کافعل کی طرف اور یفعل کو یفعل کی طرف منتقل کر دیا جائے تاکہ غرابت لفظ غرابت معنی پر دلالت کرے کہ یہ وزن بھی نسبت غریب الاستعمال ہے اور نائب فاعل بھی نسبت غریب ہے۔

قال الشارح ای شرط مفعول مالم یسم فاعل - مرجع کا بیان۔

قال الشارح فی حذف فاعلہ - مولانا جامی کی غرض سوال مقدر کا جواب دینا ہے۔

سوال: شرط مذکور کے بغیر بھی مفعول مالم یسم فاعلہ واقع نفس الامر میں موجود ہے

جواب: یہ شرط مذکور مفعول مالم یسم فاعلہ کے واقع نفس الامر میں موجود ہونے کی نہیں بلکہ اس کے فعل کے حذف اور اس کے قائم مقام ہونے کی ہے۔

قال الشارح اذا کان عاملہ فعلا -

سوال مقدر کا جواب اور جواب میں قید کو بیان کرنا ہے۔

سوال: زید مضروب غلامہ اس میں فاعل مذکور کے مفعول مالم یسم فاعلہ کو فعل کے قائم مقام کر دیا گیا ہے باوجود یہ کہ شرط مذکور فعل اور یفعل موجود نہیں بلکہ مضروب تو اس مفعول کا صیغہ ہے۔

جواب: بھائی فعل یا یفعل کی طرف تغیر تب ہوگا جب مفعول مالم یسم فاعلہ کا عامل فعل ہو اور مثال مذکور میں عامل فعل نہیں بلکہ شبہ فعل تھا اس لئے صیغہ اسم مفعول کی طرف متغیر ہوا خلاصہ جواب کہ فعل اور یفعل کی طرف تغیر کے لئے ضروری ہے کہ عامل فعل ہو اور اگر عامل فعل نہ ہو بلکہ شبہ فعل ہو تو پھر اسم مفعول کے صیغہ کی طرف تغیر ہوگا۔

قال الشارح الی الماضي المجهول -

مولانا جامی کی غرض سوال مقدر کا جواب دینا ہے۔

سوال: اس شرط سے تو ثلاثی مزید اور رباعی مجرد اور رباعی مزید کا مفعول مالم یسم فاعلہ نکل جاتا ہے اس لئے کہ ان کی ماضی مجہول فعل کے وزن پر نہیں آتی۔

جواب: حضرت جی یہاں ذکر تو علم کا ہے لیکن مراد وصف مشہور جس طرح لکل فرعون موسیٰ میں ذکر فرعون علم کا ہے لیکن مراد اس سے وصف مشہور متکبر ہونا ہے۔ تو یہاں پر بھی ذکر تو فعل کا ہے لیکن مراد اس سے ماضی مجہول ہے خواہ وہ کسی وزن پر ہو۔

قوله ای الی المضارع المجهول۔ یہ بھی سوال مقدر کا جواب ہے جس کی تفصیل وہی ہے کہ ذکر تو یفعل کا ہے لیکن مراد اس سے وصف مشہور مضارع مجہول ہے خواہ کسی وزن پر ہو۔
متن ﴿ولا یقع المفعول الثانی من باب علمت﴾

یہاں سے صاحب کافیہ کی غرض ان مفاعیل کو علی سبیل التفصیل بیان کرنا ہے جن کا فعل کے قائم مقام ہونا درست نہیں اور ان مفاعیل کو علی سبیل الاجمال بیان کرنا جن کا فاعل کے قائم مقام ہونا جائز ہے۔ جس کا حاصل یہ ہے کہ چار مفاعیل فاعل کے قائم مقام نہیں بن سکتے۔ (۱) باب علمت کا مفعول ثانی (۲) باب اعلمت کا مفعول ثالث (۳) مفعول لہ (۴) مفعول معہ اس کے علاوہ باقی تمام مفاعیل نائب فاعل بن سکتے ہیں۔

قال الشارح موقع الفاعل۔ مولانا جامی کی غرض سوال مقدر کا جواب دینا ہے۔

سوال: متن کی عبارت سے یہ بات معلوم ہوتی ہے کہ باب علمت کا مفعول ثانی باب اعلمت کا مفعول ثالث وغیرہ نفس الامر میں واقع نہیں حالانکہ یہ واقع نفس الامر میں موجود ہیں لہذا کافیہ کی یہ عبارت غلط ہوئی۔

قوله لانه مسند الی المفعول۔ مولانا جامی یہاں سے دلیل بیان کر رہے ہیں کہ باب علمت کا مفعول ثانی فاعل کے قائم مقام کیوں واقع نہیں ہو سکتا۔ جس کا حاصل یہ ہے کہ باب علمت کا مفعول ثانی مسند ہوتا ہے مفعول اول کی طرف اسناد تام کے ساتھ اب اگر فاعل کو حذف کر کے مفعول ثانی کو اس کے قائم مقام کر دیا جائے تو مفعول ثانی مسند الیہ باسناد تام بھی ہو جائے گا تو لازم آئے گا شئی واحد کا مسند اور مسند الیہ باسناد بن نامین ہونا جو کہ ناجائز ہے اس لئے کہ مسند الیہ ذات ہے اور مسند وصف ہے تو شئی کا ذات اور وصف دونوں ہونا لازم

آئے گا جو کہ اجتماع متناہین ہے لہذا یہ ثابت ہوا کہ باب علمت کا مفعول ثانی میں فاعل کے قائم مقام ہونے کی صلاحیت نہیں رکھتا۔

قال الشارح بخلاف اعجبنی۔ مولانا جامی کی غرض سوال مقدر کا جواب دینا ہے۔

سوال: شیخ رضی نے سوال کیا کہ ہم دکھاتے ہیں شئی واحد کا مسند اور مسند الیہ ہونا جائز ہے اور

ثابت ہے جیسے اعجبنی ضرب زید عمر اس میں ضرب مسند الیہ اور مسند دونوں ہے۔

جواب: مثال مذکور میں اگرچہ شئی واحد کا مسند اور مسند الیہ بن رہی ہے لیکن اسنادین تائین کے

ساتھ نہیں اس لئے کہ ضرب کا اسناد اپنے فاعل زید کی طرف تامہ نہیں کیونکہ مصدر کا اسناد تام نہیں ہوتا اور ہم نے جو کہ ہے کہ شئی واحد کا مسند اور مسند الیہ ہونا باطل ہے یہ اسنادین تائین کے ساتھ مقید ہے۔

قال الشارح ولا المفعول۔ حاصل عطف بیان کر دیا

قولہ اذ حکمہ حکم المفعول الثالث۔ مولانا جامی باب علمت کے مفعول

ثالث کے قائم مقام نہ ہونے کی دلیل علی سبیل الاجمال بیان کر رہے ہیں کہ اس کی دلیل بھی وہی ہے جو باب علمت کے مفعول ثانی کے قائم مقام نہ ہونے کی تھی۔ جس کا حاصل یہ ہے کہ باب علمت کا مفعول ثالث بھی مسند ہوتا ہے اگر نائب فاعل بنا دیا جائے تو اس کا مسند الیہ ہونا لازم آئے گا جو اجتماع متناہین ہے اور باطل ہے۔

قال الشارح بلا لام۔ مولانا جامی کی غرض سوال مقدر کا جواب دینا ہے۔

سوال: ضرب للتادیب میں تادیب کو فاعل کے قائم مقام کر دیا گیا حالانکہ آپ نے قاعدہ بیان کیا کہ مفعول فاعل کے قائم مقام نہیں ہو سکتا۔

جواب: متن میں مفعول لہ سے مراد مفعول بلا لام ہے اور مادہ نقص میں جو تم نے یہ مثال پیش کی وہ مفعول لہ مع اللام کی ہے۔

قولہ لان المنصب فیہ۔ سے مولانا جامی مفعول لہ کے فاعل کے قائم مقام نہ ہونے کی

دلیل بیان کر رہے ہیں جس کا حاصل یہ ہے کہ مفعول لہ بلا لام میں نصب مفعول لہ کے علت ہونے پر دلالت کرتی ہے اور جب مفعول لہ کو فاعل لے قائم مقام کر دیا جائے گا تو نصب جاتی

رہے گی رفع آجائے گا لہذا مفعول نہ کی علت ہونا معلوم نہیں ہوگا اس لئے مفعول نہ بلا لام فاعل کے قائم مقام نہیں ہو سکتا۔

قال الشارح بخلاف ما۔ مولانا جامی بلا لام کی قید کا فائدہ بیان کر رہے ہیں جو سوال جواب کی صورت میں گذر چکا ہے۔

قال الشارح ای کل من المفعول۔ اس عبارت میں مولانا جامی نے اس بات کی طرف اشارہ کر دیا کہ كذلك ہر دونوں کی خبر ہے۔ یعنی المفعول نہ معطوف علیہ اور المفعول معہ معطوف ہے۔ اور معطوف علیہ معطوف سے ملکر مبتداء اور كذلك خبر ہے۔

قوله ای كالمفعول الثاني۔ سے مولانا جامی مشار الیہ کے مشبہ کو بیان کیا ہے اور انہما لا یقعان سے وجہ تشبیہ کو بیان فرمایا ہے جس کا حاصل یہ ہے کہ مفعول نہ اور مفعول معہ میں سے ہر ایک باب علمت کا مفعول ثانی اور باب اعلمت کی مفعول ثالث کی طرح ہے اور وجہ تشبیہ یہ ہے کہ اس بات میں کہ یہ دونوں بھی ان کی طرح فاعل کے قائم مقام نہیں بن سکتے۔

اما المفعول نہ فلما عرفت: کے قائم مقام نہ ہونے کی علت اور دلیل گذر چکی ہے

قوله واما المفعول معہ فلانہ۔ سے مفعول معہ کی قائم مقام نہ ہونے کی دلیل اور علت کا بیان جس کا حاصل یہ ہے کہ مفعول نہ کی اقامت مع الواو ہوگی یا بدون الواو اور ہر دونوں باطل ہے اگر مع الواو ہو تو یہ اس لئے باطل ہے کہ واو اصل میں عطف کے لئے آتی ہے اور مابعد کا ماقبل سے انفصال کو چاہتی ہے جب کہ فاعل کے قائم مقام ہونے کی وجہ سے اتصال کو چاہتی ہے اور یہ بات ظاہر ہے کہ اتصال و انفصال میں منافات ہے اس لئے مفعول معہ مع الواو فاعل کے قائم مقام نہیں ہو سکتا اور مفعول معہ بدون الواو بھی فاعل کے قائم مقام نہیں ہو سکتا۔ اس لئے کہ واو نہ ہونے کی وجہ سے اس کا مفعول معہ ہونا معلوم نہیں ہوگا لہذا مفعول معہ کو مطلقاً فاعل کے قائم مقام کرنا صحیح نہیں۔

متن ﴿واذا وجد المفعول بہ تعین لہ﴾

صاحب کافیہ ما هو الجواز وعدم الجواز کو بیان کرنے کے بعد اب ما هو الاولى و الواجب کو بیان کر رہے ہیں جس کا حاصل یہ ہے کہ جب کلام میں کوئی ایسے مفاعیل پائے

جائیں جن میں سے ہر ایک کا فاعل کے قائم مقام ہونا جائز ہو تو وہ مفاعیل متعدده دو حال سے خالی نہیں کہ ان میں مفعول بہ پایا جائے گا یا نہیں اگر ان مفاعیل میں مفعول بہ پایا جائے تو فاعل کے قائم مقام ہونے کے لئے صرف مفعول بہ متعین ہوگا یہ تعین و جوہی ہوگی عند البصر بین اور اگر مفاعیل میں مفعول بہ موجود نہ ہو تو پھر تمام مفاعل مساوی ہیں متکلم جس کو چاہے فاعل کے قائم مقام کر سکتا ہے۔

قوله فی الکلام - مولانا جامی کی غرض سوال مقدر کا جواب دینا ہے۔

سوال: ضرب يوم الجمعة امام الامير ضرباً شديداً فی داره کی مثال میں ظرف زمان کو فاعل کے قائم مقام کیا گیا ہے باوجودیکہ مفعول بہ واقع نفس الامر میں موجود ہے۔ لہذا یہ کہنا صحیح نہ ہوا کہا اگر مفعول بہ موجود ہو تو وہ فاعل کے قائم مقام ہونے کے لئے متعین ہے۔

جواب: وجد سے مراد وہ وجود فی نفس الامر نہیں بلکہ وجود فی الکلام ہے۔ یعنی کلام میں جب مفعول بہ موجود ہو تب وہ متعین ہے اور مثال مذکور کے اندر مفعول بہ موجود نہیں اگرچہ واقع نفس الامر میں موجود ہوگا۔

قال الشارح مع غیرہ - سے مولانا جامی ایک قید بیان کر رہے ہیں تاکہ جزاء کا شرط پر ترتب ٹھیک ہو جائے یعنی جب تک مفعول بہ کے ساتھ غیر کا اعتبار نہ کیا جائے تو فتعین کہنا غلط بنتا ہے اس لئے کہ تعین اشتراک کا تقاضا کرتا ہے اس لئے مولانا جامی نے غیر کی قید کو بیان کیا ہے من المفاعیل التي یہ غیرہ کا بیان ہے ای لوقوعه موقع الفاعل مرجح کا بیان ہے۔

قال الشارح لشدة شبهه بالفاعل -

سے مولانا جامی دلیل تعین کو بیان کر رہے ہیں برائے دفع دخل مقدر

سوال: مفعول بہ کی موجودگی میں اس کا قائم مقام ہونا کیوں متعین ہے جب کہ نفس مفعولیت میں تمام شریک ہیں۔

جواب: مفعول بہ کی فاعل کے ساتھ بہ نسبت دوسرے مفاعیل کے زیادہ مشابہت پائی جاتی ہے۔ وجہ مشابہت یہ ہے کہ فعل متعدی کا تعقل اور تصور جس طرح فاعل پر موقوف ہوتا ہے ایسے ہی مفعول پر بھی موقوف ہوتا ہے۔ مثلاً ضرب جس طرح اس کا تعلق بغیر فاعل ضارب کے ممکن نہیں

ایسے ہی اس ضرب کا فہم اور تعقل بغیر مضروب کے ممکن نہیں بخلاف تمام مفاعیل کے کہ ان پر فعل کا فہم اور تعقل اور تصور موقوف نہیں ہوتا بلکہ صرف وجود موقوف ہوتا ہے لہذا جب مفعول بہ کی فاعل کے ساتھ زیادہ مشابہت ہوئی تو مفعول بہ فعل کا ہم کفو ہوا لہذا اسی کو فاعل کے قائم نام ہونے کے لئے متعین کیا گیا ہے بعنوان دیگر یہ بھی کہا جاسکتا ہے کہ فعل متعدی کو وجود خارجی میں تمام معمولات کی طرف حاجت ہے لیکن وجود چنی میں فاعل اور مفعول بہ کی طرف حاجت اور اور وجود ترکیبی میں فقط فاعل کی طرف حاجت ہے لہذا فاعل کے بعد تمام معمولات میں سے فعل متعدی کو زیادہ احتیاجی مفعول بہ کی ہے اس لئے کہ فعل متعدی اپنے وجودین میں اس کا محتاج ہے بخلاف باقی معمولات کے ان کی طرف فعل فقط ایک وجود خارجی میں محتاج ہے۔

قال الشارح باقامة المفعول به - انطباق المثال علی المثال لہ کا بیان ہے کہ وہی زید مفعول مالم یسم فاعله جو فاعل کے قائم مقام ہے۔

قال الشارح ظرف زمان ترکیب کا بیان ہے۔ کہ یوم ظرف زمان ہونے کی وجہ سے منصوب ہے۔ اسی طرح ظرف مکان سے بھی ترکیب کا بیان ہے۔ کہ امام الامیر ظرف مکان ہونے کی وجہ سے منصوب ہے۔

قال الشارح مفعول مطلق - ترکیب کا بیان - ضرباً مفعول مطلق ہونے کی وجہ سے منصوب ہے شدیداً مفعول مطلق کی صفت ہونے کی بنا پر منصوب ہے اور مفعول مطلق یہاں اپنی صفت کے اعتبار بیان نوع کے لئے ہے۔

قال الشارح وفائدة وصف الضرب -

مولانا جامی کی غرض سوال مقدر کا جواب دینا ہے۔

سوال: مفعول مطلق تو ضرباً ہے شدیداً کو کیوں ذکر کیا گیا ہے۔

جواب: اس بات پر تمبیہ کرنے کے لئے کہ مطلق مصدر فاعل کے قائم مقام ہونے کی صلاحیت نہیں رکھتا۔ اس لئے کہ مطلق مصدر پر تو فعل کی دلالت ہوتی ہے جس کو صراحتاً ذکر کرنے کا کوئی فائدہ نہیں ہوتا البتہ مصدر مقید فاعل کے قائم مقام ہونے کی صلاحیت رکھتا ہے۔

فائدہ: مطلق زمان اور مطلق مکان فاعل کے قائم مقام ہونے کی صلاحیت نہیں رکھتے کیونکہ

مطلق زمان اور مطلق مکان کے کرنے میں کوئی فائدہ نہیں ہوتا۔ اور فاعل تو کلام میں محل فائدہ ہوتا ہے اسی وجہ سے صاحب کافیہ مثال میں زمان معین اور مکان معین کو ذکر کیا ہے۔ لیکن مولانا جامی نے ما قبل میں تعین کی قید کے فائدے کو مابعد پر اکتفاء کرتے ہوئے بیان نہیں کیا۔

قال الشارح جار مجرور۔ مولانا جامی کی غرض سوال مقدر کا جواب دینا ہے۔

سوال: فی دارہ ظرف مکان ہے حالانکہ ظرف مکان کی پہلے بھی مثال امام الامیر گذر چکی ہے تو تکرار لازم آیا جو کہ صحیح نہیں۔

جواب: کہ فی دار کا ذکر ظرف مکان ہونے کی وجہ سے نہیں بلکہ جار مجرور مفعول بہ بالواسطہ ہونے کی حیثیت سے ہے لہذا تکرار لازم نہیں آتا۔

قال الشارح وان لم یوجد۔ مولانا جامی نے اس بات کی طرف اشارہ کیا ہے کہ یہاں لم یکن میں کان نامہ ہے جو خبر کا متقاضی نہیں ناقصہ نہیں۔ کہ لم یکن لم یوجد کے معنی میں ہے

قال الشارح فی الکلام سے لم یوجد کے صلے کو بیان کیا ہے۔ اس کا صلہ فی الکلام ہے

قال الشارح المفعول بہ

ضمیر کے مرجع کو بیان کیا ہے کہ اس کا مرجع مفعول بہ ہے۔

قال الشارح فی جواز وقوعها۔ سے مولانا جامی نے سوا کے صلے کو بیان کیا ہے۔

قال الباقی الاول من باب اعطیت صاحب کافیہ کی عبارت کا حاصل یہ ہے کہ باب اعطیت کے مفعول اول فاعل کے قائم مقام کرنا اولیٰ ہے۔ اگرچہ مفعول ثانی کو قائم مقام جانتے ہیں

قال الشارح المفعول۔ یہ موصوف محذوف نکالا ہے کہ لفظ اول صیغہ صفت کا ہے جو موصوف کا تقاضا کرتا ہے جس کے لئے المفعول موصوف محذوف ہے۔

قال الشارح ای الفعل المتعدی۔ مولانا جامی باب اعطیت کے مصداق کو بیان کر رہے ہیں کہ باب اعطیت سے مراد ہر وہ فعل جو ایسے دو مفعولوں کی طرف متعدی ہو جن میں سے

دوسرا مفعول پہلے مفعول کے مغایر ہو۔

قال الشارح بان یقام۔ سے لفظ اولیٰ کے صلے کا بیان ہے۔ کہ اس کا صلہ بان یقام ہے

قال الشارح المفعول۔ کہ لفظ الثانی کا موصوف المفعول محذوف ہے۔

قال الشارح لان فیہ معنی الفاعلیۃ۔ دلیل اولویت کا بیان ہے جس

کا حاصل یہ ہے کہ مفعول اول کو فاعل کے قائم مقام کرنا اس لیے اولیٰ ہے کہ اس میں فاعلیت کے معنی پائے جاتے ہیں بنسبت مفعول ثانی کے۔ کیونکہ باب اعطیت کا مفعول اول آخذ اور مفعول ثانی

ماخوذ ہے۔ جیسے اعطیت زیداً درهماً اس کو اعطی زید درهماً کو کھنا اولیٰ اگرچہ اعطی درهماً زیداً کھنا بھی جائز ہے

لانه عطا ای آخذ۔ سے مولانا جائی اس بات کی طرف اشارہ کر رہے ہیں کہ عطا از قبیل اضداد ہے جیسے دادن کے معن میں آتا ہے ایسے ہی گرفتن کے معنی میں بھی مستعمل ہے اور یہاں دوسرا معنی مراد ہے۔

قال الشارح و ذالک عند الامن۔

مولانا جائی کی غرض سوال مقدر کا جواب دینا ہے۔

سوال : ہم یہ تسلیم کرتے ہی نہیں کہ باب اعطیت کے پہلے مفعول کو فاعل کے قائم مقام بنانا اولیٰ ہے بلکہ واجب ہے جیسے اعطی زید عمراً۔

جواب : مولانا جائی نے جواب دیا کہ اولیٰ اس وقت ہوتا ہے کہ جب کہ التباس سے امن ہو۔ یعنی کوئی مانع نہ ہو اور یہاں پر مانع موجود ہے وہ التباس کا ہونا ہے۔ لہذا اگر مانع موجود ہو پھر پہلے مفعول کو فاعل کے قائم مقام اولیٰ نہیں ہوگا بلکہ واجب ہوگا جیسے آپ کی پیش کردہ مثال میں۔

بحث مبتداء اور خبر

قال الملتنق ومنها المبتداء والخبر مرفوعات کے دوسرے قسم مفعول مالم

بسم فاعله سے فراغت کے بعد صاحب کا فیہ مرفوعات کی تیسری قسم مبتداء اور چوتھی قسم خبر کو

بیان کر رہے ہیں اور یہ فرمایا مبتداء اور خبر جنس مرفوع سے نکلی ہوئی انواع ہیں

فائدہ یہ جملہ منها المبتداء و الخبر کا عطف ہے منہ الفاعل پر۔ اس لیے کہ اس صورت میں مسند اور مسند الیہ میں مناسبت موجود ہے۔ اس طور پر کہ دونوں کا مسند الیہ انواع مرفوع سے ہے اور مسند میں متحد جو ثابت من المرفوع ہے۔ اگر جملہ مفعول مالم یسم فاعلہ پر عطف ڈالا جائے تو مسند الیہ میں اگرچہ تناسب موجود ہے کہ وہ بھی انواع مرفوع سے ہے لیکن مسند میں منقود ہے۔ کیونکہ اس کا مسند ثابت من المرفوع ہے وہ اس کا کل مفعول ہے اور یہ بھی یاد رکھیں کہ اس صورت میں کل مفعول جملہ معطوفین کے درمیان معترضہ ہوگا۔

قولہ وفي بعض النسخ - اختلاف نسخ کا بیان ہے یعنی کافیہ کے نسخے مختلف ہیں بعض میں منها ہے بعض میں منہ ہے۔

قال الشارح یعنی من جملة المرفوعات - نسخہ اولیٰ کے مطابق حاصل معنی کا بیان اور مرجع کا بیان کہ اگر منها ہو توھا ضمیر کا مرجع مرفوعات ہوگی۔ اب حاصل معنی یہ ہوگا جملہ مرفوعات میں سے مبتداء ہے اور اگر منہ ہو تو اس کا مرجع المرفوع ہوگا۔ اس نسخہ ثانیہ کے مطابق حاصل معنی جملہ مرفوع میں سے مبتداء اور خبر ہے

قال الشارح جمعہما فی فصل -

مولانا جامی کی غرض سوال مقدر کا جواب دینا ہے۔

سوال : مبتداء اور خبر دونوں کو ایک عنوان میں جمع کیوں کیا ہے جب کہ باقی مرفوعات کو علیحدہ علیحدہ بیان کیا ہے اس جمع کرنے کی علت اور وجہ اور حکمت کیا ہے۔

جواب : مولانا جامی نے جواب دیا کہ اس کے دو وجہ ہیں۔

پہلی وجہ : - چونکہ مبتداء اور خبر میں اپنے اصل یعنی مبتداء کا مسند الیہ ہونا اور خبر کا مبتداء کی طرف مسند ہونا اس اعتبار سے تلازم ہے اس تلازم کی وجہ سے دونوں کو ایک عنوان میں جمع کر دیا۔

سوال : تقریب تام نہیں اس لئے کہ دعویٰ یہ ہے کہ احکام کے بیان میں کیوں جمع کیا ہے اور دلیل سے احکام کے اعتبار سے مبتداء اور خبر کے درمیان تلازم ثابت نہیں ہوتا۔ اس لیے کہ تلازم مبتداء اور خبر کے احکام میں نہیں بلکہ افراد میں ہے حالانکہ افراد میں جمع کرنا مدعی نہیں۔

جواب: مولانا جامی کی عبارت بینہما میں مضاف محذوف ہے تقدیر عبارت یہ ہے فیین احکامہما لہذا تقریب تام ہو جائے گی۔

جواب ثانی: کہ تلازم فی الافراد مستلزم ہے تلازم فی الاحکام کو تو پھر تقریب تام ہو جائے گی۔
دوسری وجہ: کہ اس بات میں ان دونوں کا اشتراک ہے کہ دونوں کا عامل معنوی ابتداء ہے اور مرفوعات کی دیگر انواع میں اس قسم کا اشتراک اور ربط نہیں پایا جاتا تھا۔ اس لئے یہاں پر دونوں کو جمع کیا ہے۔ اور دیگر انواع میں سے ہر ایک نوع کے بیان کرنے کے لئے علیحدہ علیحدہ عنوان قائم کئے ہیں۔

قال بمانی فالمبتداء هو اسم المجرد

صاحب کافیہ مبتداء کی تعریف بیان کر رہے ہیں۔ جس کا حاصل یہ ہے کہ مبتداء ایسے اسم حقیقی یا حکمی کو کہا جاتا ہے جو عامل لفظی سے خالی ہو کر کلام میں مسندالیہ بن رہا ہو جیسے زید قائم میں زید مسندالیہ مبتداء واقع ہے۔

قال الشارح لفظاً او تقدیراً - تعیم کا بیان برائے دفع دخل مقدر

سوال: ان تصوموا خیر لکم کی ترکیب میں ان تصوموا مبتداء ہے لیکن یہ تعریف صادق نہیں آتی۔ اس لیے کہ یہ اسم نہیں۔

جواب: اسم سے مراد عام ہے خواہ وہ اسم لفظی ہو یا حکمی ہو اور ان تصوموا بتاویل مصدر اسم حکمی تقدیر عبارت یہ ہوگی۔ صیامکم خیر لکم

قال الشارح لیتناول نحو -

تعیم کی علت کا بیان کہ جار مجرور متعلق ہے انما عممنا کے ساتھ

ای الذی:۔۔۔ سے اس بات کی طرف اشارہ کر دیا کہ المجرد میں الف لام اسم موصول ہے۔

قال الشارح ولم یوجد - مولانا جامی کی غرض سوال مقدر کا جواب دینا ہے۔

سوال:۔۔۔ المجرد تجرید سے ماخوذ ہے اور تجرید کا معنی ہے خالی کرنا۔ جو اس بات کا تقاضا کرتا ہے کہ پھلے عامل لفظی موجود ہو پھر اس سے خالی کیا گیا ہو۔ حالانکہ مبتداء کا عامل لفظی سرے سے ہوتا ہی نہیں لہذا المجرد کا لفظ یہاں ذکر کرنا درست نہیں۔

جواب: یہاں پر مجازاً المجرد بمعنی لم يوجد ہے یعنی مراد عدم الوجود ہے اور یہ ذکر الخاص ارادة لعام اور ذکر الملزوم ارادة اللازم کے قبیل سے ہے۔ مطلب یہ ہوگا کہ مبتداء وہ ہے جس کا عامل لفظی نہ ہو۔

جواب ثانی: کہ کبھی کبھی امکان الوجود بمنزلۃ العموم کے ہوتا ہے جیسے قرآن مجید میں امننا اثنتین عدم اصل کو امانت قرار دیا اور اسی طرح سبحان من صغر جسم البعوضۃ و کبر جسم الفیل - وضیق فہ الییر

قال الشارح اصلاً۔ مولانا جامی کی غرض سوال مقدر کا جواب دینا ہے۔

سوال: العوامل جمع معرف باللام ہے اور جب جمع معرف باللام میں معهود کوئی فرد نہ ہو تو ایسی جمع معرف باللام برائے استغراق بمعنی کل فرد فرد کا فائدہ دیتی ہے جو کہ ایجاب کل یعنی موجبہ کلیہ ہوتا ہے اور قاعدہ ہے کہ جب ایجاب کلی یعنی موجبہ کلیہ ہو پر نفی داخل ہو جائے۔ تو ایجاب کلی کے رفع کا فائدہ دیتی ہے اور ایجاب کلی کا رفع دو طریقے سے ہوتا ہے (۱)۔ سلب کلی یعنی سالبہ کلیہ کے ضمن میں (۲)۔ ایجاب جزئی یعنی موجبہ جزئیہ کے ضمن میں۔ یہاں ایجاب کلی اگر رفع ایجاب جزئی موجبہ جزئیہ کے ضمن میں متحقق ہو تو اس صورت میں تعریف ایسے اسم پر صادق آئے گی جس پر بعض عامل لفظی داخل ہو۔ کیونکہ ایسے اسم پر یہ بات صادق آتی ہے یہ ایسا اسم ہے جو ہر عامل لفظی سے خالی ہے تو لازم آیا کہ یہ تعریف دخول غیر سے مانع نہیں۔

سوال کی تقریر ثانی: کہ جب جمع معرف باللام میں کوئی فرد معهود نہ ہو تو وہ جمع استغراق کل فرد فرد کا فائدہ دیتی ہے جو کہ ایجاب کلی اور موجبہ کلیہ ہوتا ہے اور قاعدہ یہ ہے کہ جب ایجاب کلی پر نفی داخل ہو تو سلب عموم کا فائدہ دیتی ہے حالانکہ سلب عموم کے مرد لینے میں تعریف دخول غیر سے مانع نہیں رہتی۔

جواب: کہ متن کی عبارت سے اگر یہ سلب عموم سمجھا جاتا ہے لیکن یہاں بقریہ مقام عموم السلب مراد ہے۔

قال الشارح واقتضی۔ المجرد کی قید کے فائدہ کا بیان ہے جس کا حاصل یہ ہے کہ

الحجر کی قید لگانے وہ اسم نکل جائیں گے جن کا عامل لفظی ہے جیسے حروف مشبہ بالفعل اور افعال ناقصہ کا اسم۔

قال الشارح **كانه اراد**۔ مولانا جامی کی غرض سوال مقدر کا جواب دینا ہے۔

سوال: یہ تعریف جامع نہیں اس لئے کہ یہ بحسب درہم میں حسب مبتداء ہے جس کا عامل لفظی سے خالی نہیں بلکہ اس کا عامل لفظی باء موجود ہے

جواب: عامل لفظی سے مراد یہ ہے کہ جو لفظوں میں بھی مؤثر ہو اور معنی میں بھی مؤثر ہو یعنی مبتداء کے لئے ایسے عامل لفظی سے خالی ہونا ضروری ہے جو لفظاً و معنی مؤثر ہو اب حسب میں اگرچہ عامل لفظی باء موجود ہے جو صرف لفظوں میں تو مؤثر ہے لیکن معنی کے اعتبار سے مؤثر نہیں۔ لہذا یہ تعریف جامع ہو جائے گی۔

قال الشارح **واحتوز به عن الخبر**۔ سے مولانا جامی کی غرض مسند الیہ کی قید کے فائدے کو بیان کرنا ہے۔ کہ یہ قید احترازی ہے جس سے خبر اور مبتداء کے قسم ثانی خارج ہو جائے گا کیونکہ وہ مسند الیہ نہیں ہوتے۔

متن ﴿الصفة الواقعة بعد حرف النفي او الف الاستفهام رافعة لظاهر﴾

صاحب کافہ مبتداء کے قسم ثانی کو بیان کر رہے ہیں جس کی تعریف کا حاصل یہ ہے کہ وہ صیغہ صفت کا ہے جو حرف نفی یا الف استفهام کے بعد واقع ہو بشرطیکہ کہ اسم ظاہر کو رفع دینے والا ہو جیسے ما قائم الیدان۔ اس میں قائم صیغہ صفت حرف نفی کے بعد ہے اور اسم ظاہر الیدان کو رفع دینے والا ہے تو یہ قائم صیغہ صفت کا مبتداء ہے لیکن یہ مسند ہے اور الیدان مسند الیہ اس کا فاعل ہے۔

قال الشارح **سواء كانت**۔ تعمیم کا بیان برائے دفع دخل مقدر

سوال: اقربشی انت میں قریشی مبتداء کا قسم ثانی ہے لیکن یہ تعریف صادق نہیں آتی اس لئے کہ مبتداء کے قسم ثانی کے لئے صیغہ صفت کا ہونا ضروری ہے جب کہ اقربشی صیغہ صفت کا نہیں۔

جواب: صیغہ صفت سے مراد عام ہے کہ خواہ وہ مشتق ہو یا مشتق کے حکم میں ہو لہذا اقربشی اسم منسوب ہونے کی وجہ سے مشتق کے حکم میں ہے۔

قال الشارح ونحوه كهل - مولانا جامی کی غرض سوال مقدر کا جواب دینا ہے۔

سوال: یہ تعریف جامع نہیں کہ یہ ہل جالس ابوک اور متی ذاہب اخوک اس میں صیغہ صفت کا مبتداء واقع ہو رہا ہے جو حرف استفہام کے بعد تو ہے لیکن الف استفہام کے بعد نہیں

جواب: مولانا جامی نے جواب دیا یہاں معطوف بمع حرف عطف کے محذوف ہے جو ونحوہ ہے یعنی اس سے مراد صرف الف استفہام نہیں۔ بلکہ اس کے مثل ہل۔ ما۔ من وغیرہ داخل ہیں

قال الشارح وعن سیبویہ جواز الابتداء - مولانا جامی کی غرض صاحب کافیہ پر اعتراض کرنا ہے۔ کہ سیبویہ اور انخفش کا مذہب یہ ہے کہ اگر صیغہ صفت حرف نفی اور حرف استفہام کے بعد واقع نہ ہو تو تب بھی مبتداء قسم ثانی بن سکتا ہے کہ حرف نفی یا استفہام کا ہونا ضروری نہیں۔ اے صاحب کافیہ آپ نے حرف نفی اور حرف استفہام کے بعد واقع ہونے کی شرط کیوں لگا دی۔

البتہ سیبویہ اور انخفش کے درمیان قدرے فرق ہے سیبویہ کے نزدیک جواز مع القبح اور انخفش کے نزدیک جواز بدون القبح ہے۔ اور انخفش نے جواز بلا قبح پر اس شعر مذکور سے استدلال کیا ہے فخير نحن عند الناس منكم اس مصرعہ میں خیر صیغہ صفت مبتداء کا قسم ثانی اور نحن فاعل کے قائم مقام خبر کے ہے حالانکہ یہاں پر نہ حرف نفی ہے اور نہ حرف استفہام۔ اگر جائز نہ ہوتا یا جواز مع القبح ہوتا تو فصیح بلیغ شاعر اس کو اختیار نہ کرتا۔

قال الشارح ولو جعل خبرا - مولانا جامی کی غرض سوال مقدر کا جواب دینا ہے۔

سوال: کہ انخفش کا استدلال تام نہیں اس لئے کہ اس میں یہ ترکیب متعین نہیں۔ بلکہ ایک اور ترکیب ہو سکتی ہے اگر خیر مقدم ہو اور نحن مبتداء مؤخر ہو۔

جواب: یہ مبتداء خبر والی ترکیب یہاں نہیں چل سکتی کیونکہ اگر خیر کو مقدم اور نحن کو مبتداء مؤخر کر دیا جائے تو اس صورت میں خبر ابی لازم آئے گی کہ اسم تفصیل خیر جو کہ عامل ضعیف ہے اس کے درمیان اس کے معمول منکم کے درمیان نحن مبتداء کا فاصلہ کا لازم آئے گا۔ جو کہ فاصلہ بالا جنبی ہے اور صحیح نہیں بخلاف ہماری بیان کردہ ترکیب کے کہ صیغہ صفت کا مبتداء قسم ثانی بنایا جائے اور نحن اس کا فاعل بن جائے گا۔ تو اس صورت میں اجنبی کا فاصلہ لازم نہیں

آتا اس لیے کہ یہ فاعل ہونے کی بناء پر بمنزلہ جزء کے ہوگا۔ اور شئی کی جزء اجینی نہیں ہوتی۔ لہذا خفش صاحب کا استدلال صحیح اور تامہ ہوا۔

سوال کا حاصل: یہ ہوا کہ مبتداء کے قسم ثانی کے لئے نفی یا استفہام واقع ہونے کو ضروری قرار دیا۔ حالانکہ سیبویہ اور خفش اس کو ضروری قرار نہیں دیتے تو صاحب کافیہ نے ان حضرات کی مخالفت کیوں کی ہے

بعنوان دیگر: کہ مولانا جامی کا مقصد صاحب کافیہ کے طرف سے جواب دینا ہے۔ جس کا حاصل یہ ہے کہ صاحب کافیہ نے سیبویہ کے مذہب ہی کو اختیار کیا ہے لیکن ان کے نزدیک بھی یہ قبیح تھا تو اس کو قبیح کو بمنزلہ حرام قرار دیکر نفی اور استفہام کے بعد واقع ہونے کو ضروری قرار دے دیا۔

قال الشارح او ما یجری مجراہ - تعیم کا بیان برائے دفع دخل مقدر

سوال: آیت کریمہ میں اراغب انت عن الہنی یا ابراہیم میں راغب مبتداء کی قسم ثانی تو ہے لیکن آپ کی تعریف صادق نہیں آتی۔ اس لیے کہ آپ نے شرط لگائی کہ صیغہ صفت اسم ظاہر کے لئے رافع ہو اور یہ تو انت ضمیر منفصل کے لئے رافع ہے۔

جواب: کہ اسم ظاہر میں تعیم مراد ہے۔ خواہ وہ اسم ظاہر حقیقی ہو یا اسم ظاہر حکمی اور ضمیر منفصل اسم ظاہر حکمی ہے جس پر قرینہ ظاہر کا نکرہ لانا ہے تاکہ نکرہ عموم پر دلالت کے اور عموم تب ہو سکتا ہے جب اس سے دونوں مراد لئے جائیں۔ حاصل کلام یہ ہوا کہ صیغہ صفت ضمیر مستتر کے لئے رافع نہ ہو خواہ اسم ظاہر کے لئے رافع ہو یا ضمیر بارز کے لئے۔

قال الشارح واحترزہ عن نحو اقامان - یہ رافعة لظاہر کی قید کے فائدہ کا بیان ہے کہ اس سے اقامان الزید ان خارج ہو جائیں گے اس لئے اقامان صیغہ صفت ہے اور حرف استفہام کے بعد واقع ہے لیکن اسم ظاہر کے لئے رافع نہیں بلکہ ضمیر کے لئے رافع ہے حالانکہ مبتداء ہونے کے لئے اسم ظاہر کے لئے رافع کا ہونا ضروری ہے۔

قال الشارح ولو کان رافعا - مولانا جامی کی غرض سوال مقدر کا جواب دینا ہے۔

سوال: آپ کے پاس کیا قرینہ ہے کہ اقامان الزید ان اسم ظاہر کے لئے رافع نہیں بلکہ ضمیر کے لئے رافع ہے۔

جواب: ہمازے پاس قرینہ اور دلیل یہ ہے کہ اگر صیغہ صفت اسم ظاہر کے لئے رافع ہوتا تو یہ مفرد ہوتا۔ اس کو تشنیہ لانا جائز نہ ہوتا۔ اس لئے قاعدہ ہے کہ جب فعل یا شبہ فعل کا فاعل اسم ظاہر ہو تو فعل اور شبہ فعل کو واحد لانا واجب ہوا کرتا ہے تو یہاں پر صیغہ صفت اور شبہ فعل کو تشنیہ لایا گیا ہے۔ جو دلیل ہے اس بات کی کہ یہ اسم ظاہر کے لئے رافع نہیں بلکہ ضمیر کے لئے رافع ہے۔

مثال للقسم: تعین مثل لہ کا بیان ہے کہ یہ زید قائم مبتداء کے قسم اول کی مثال ہے اس میں زید مبتداء ہے اور اقائمان لزیدان مثال للصفة الواقعة بعد حرف النفی تعین مثل لہ کا بیان ہے کہ اس مثال میں صیغہ صفت حرف نفی کے بعد واقع ہو کر مبتداء کا قسم ثانی واقع ہو رہا ہے اور مثال للصفة الواقعة بعد حرف الاستفهام اس میں بھی تعین مثل لہ کا بیان ہے کہ اس میں قائم صیغہ صفت حرف استفهام کے بعد واقع ہو کر مبتداء واقع ہو رہا ہے۔

مثال الشارح الصفة الواقعة - ضمیر کے مرجع کا بیان ہے کہ مطابقت کی ضمیر کو مرجع وہ صفت ہے واقعہ حرف نفی اور استفام کے بعد مفرد سے پہلا اسم نکال کر موصوف بتا دیا کہ اس کا موصوف اسماء محذوف ہے۔ مذکور البعد ہا قید کا بیان کہ وہ صیغہ صفت اسم مفرد کے مطابق ہو ایسا اسم مفرد جو صیغہ صفت کے بعد مذکور ہو جیسے ما قائم زید ا قائم زید۔ واحترز سے مولانا جامی مفرد کی قید کے فائدہ کا بیان کر دیا کہ ایسے حالت تشنیہ اور جمع میں جو مطابقت ہوگی صیغہ صفت کی اسم ظاہر کے ساتھ اس کو خارج کر دیا۔ کیونکہ یہ صیغہ صفت کے حالت تشنیہ اور جمع کی مطابقت کی صوت میں خبر ہوتے ہیں مبتداء واقع نہیں ہوتے۔

مثال الملتق ﴿فان طابقت مفردا جاز الامران﴾ سے صاحب کافیہ ایک ضابطہ کو بیان کر رہے ہیں۔ کہ صیغہ صفت کا دو حال سے خالی نہیں۔ اسم ظاہر کے مطابق ہوگا یا نہیں اگر مطابق نہ ہو جیسے ما قائم الزیدان وا قائم الزیدون اور اگر مطابق ہو تو پھر دو حال سے خالی نہیں مفرد ہونے میں مطابقت ہوگی جیسے اقائم زید یا تشنیہ اور جمع میں مطابقت ہوگی جیسے ما قائمان الزیدان ما قائمون الزیدون تو کل یہ تین صورتیں ہوں گی

پہلی صورت کا حکم یہ ہے کہ صیغہ صفت کا مبتداء کے قسم ثانی ہونا متعین ہے۔

دوسری صورت کا حکم اس صورت میں دونوں امر جائز ہیں یعنی صیغہ صفت کو مبتداء بنا دیا

جائے یا اسم ظاہر کو مبتداء بنا کر صیغہ صفت کو خبر بنایا جائے۔ البتہ مبتداء بنانے کی صورت میں اسم ظاہر کے لئے رافع ہونے کا لحاظ کیا جائے گا اور خبر بنانے میں اسم ضمیر کے لئے رافع ہونے کا لحاظ کیا جائے گا۔

تیسری صورت کا حکم اس صورت میں صیغہ کا خبر ہونا متعین ہے کیونکہ یہ رافع للضمیر ہے رافع للظاہر نہیں۔

مثال لقسم الاول۔ مثل لہ کی تعین کا بیان برائے دفع دخل مقدر کئی مرتبہ گذر چکا ہے۔

قال الشارح الصفة الواقع۔ ضمیر کے مرجع کا بیان برائے دفع دخل مقدر

سوال: طابقت کی ضمیر کا مرجع الصفة ہے اور صفت میں دو احتمال ہیں۔ (۱)۔ مطلق صفت قطع نظر کرتے ہوئے قیود مذکورہ سے (۲) صفت سے مراد صفت مذکور مع القیود کے ہو۔

اگر پہلا احتمال مراد ہو تو اقامان الزیدان میں امرین کا جواز لازم آئے گا حالانکہ اقامان الزیدان میں یہ بات متعین ہے کہ اقامان صیغہ صفت خبر مقدم ہے اور الزیدان مبتداء مؤخر ہے اگر احتمال ثانی مراد ہو تو صیغہ صفت کے اسم ظاہر میں رافع ہونے کی حالت میں جواز امرین لازم آئے گا۔ حالانکہ اس صورت میں صیغہ صفت کا مبتداء کے قسم ثانی اور اسم ظاہر کا قائم مقام خبر ہونا متعین ہے۔ یہ دو احتمال تھے وہ دونوں باطل ہیں تیسرا احتمال ہے ہی نہیں۔

جواب: کہ ضمیر کا مرجع صفت مذکورہ مع بعض قیود ہے یعنی پہلی قید ملحوظ ہے۔ کہ ضمیر کا مرجع جو صفت ہے اس میں نفی اور استقھام کے بعد واقع ہونے والی قید معتبر ہے لہذا اقامان الزیدان میں جواز امرین لازم نہیں آئے گا۔ لیکن دوسری قید یعنی اسم ظاہر میں رافع ہونے والی قید معتبر نہیں۔ لہذا صیغہ صفت کے اسم ظاہر میں رافع ہونے کی حالت میں امرین کا جواز بھی لازم نہیں آئے گا۔

قال الشارح مذکور بعد ہما۔ مولانا جامی کی غرض سوال مقدر کا جواب دینا ہے۔

جواب: یہ ہے کہ اسم ظاہر سے وہ اسم ظاہر راہ جو صفت مذکورہ کے بعد کلام میں واقع ہو۔

قال الشارح واحترز به۔ سے مفرد کی قید کے فائدہ کا بیان ہے کہ اس سے اقامان

الزیدان اقامان الزیدون خارج ہو جائیگی کیونکہ ان میں بھی اسم ظاہر اور صیغہ صفت کی

مطابقت ہے لیکن مفرد ہونے میں مطابقت نہیں بلکہ تشبیہ اور جمع ہونے کی حالت میں ہے۔

قال الشارح کون الصفة مبتداء

الامران کے مصداق کا بیان ہے۔ کہ الامران کا مصداق دو چیزیں ہیں

(۱) صیغہ صفت کا مبتداء کی قسم ثانی اور مابعد فاعل قائم مقام خبر

(۲) صیغہ صفت کا خبر مقدم اور مابعد مبتداء مؤخر

قال الشارح فلهنا ثلث صور۔ مولانا جامی کی غرض تہہ کا بیان ہے۔ جس کا حاصل یہ

ہے کہ عقلی طور پر کل چار صورتیں بنتی ہیں

پہلی صورت: صیغہ صفت اسم ظاہر کے ساتھ مفرد ہونے میں مطابق ہو جیسے اقامت زید

دوسری صورت: صیغہ صفت کا اسم ظاہر کے ساتھ غیر مفرد ہونے میں مطابق ہو جیسے

اقائم الزیدان اقامون الزیدون۔

تیسری صورت: صیغہ صفت مفرد ہو اور اسم ظاہر تشبیہ اور جمع ہو جیسے اقامت الزیدان ما قائم

الزیدون

چوتھی صورت: صیغہ صفت تشبیہ جمع ہو اور اسم ظاہر مفرد ہو یہ چوتھی صورت محض احتمال عقلی

ہے مستعمل نہیں۔ پہلی تین صورتیں مستعمل ہیں جس میں سے پہلی صورت کا حکم جواز الامرین ہے

اور دوسری صورت کا حکم یہ ہے کہ صیغہ صفت کا خبر ہونا متعین ہے اور مابعد اسم ظاہر کا مبتداء مؤخر

ہونا متعین ہے اور تیسری صورت کا حکم یہ ہے کہ صیغہ صفت کا مبتداء قسم ثانی ہونا متعین ہے اور

اسم ظاہر کا فاعل قائم مقام خبر متعین ہے۔ مولانا جامی نے تین صورتیں جو مستعمل تھیں ان کی

مثال بیان کی ہے اور چوتھی صورت چونکہ محض احتمال عقلی تھا اس لئے اس کی مثال بیان نہیں کی

بحث خبر

قال الماتن والخبر المجرى مسند به صاحب کافیہ تجرب کی تعریف بیان کر رہے ہیں

جس کا حاصل یہ ہے کہ خبر ایسے اسم حقیقی یا حکمی کا نام جو عامل لفظی سے خالی ہو کر مسند بہ ہو اور

صفت مذکورہ کے مغایر ہو جیسے زید قائم میں قائم خبر ہے۔

حل الشارح ای هو الاسم المجرد۔ مولانا جائی نے دو باتوں کو بیان کیا۔

(۱)۔ المجرد صیغہ صفت کے لئے موصوف کو بیان کیا ہے برائے دفع دخل مقدر

(۲)۔ المجرد کا صلہ بیان کیا برائے دفع دخل مقدر

سوال: خبر کی تعریف مذکور جو متن سے سمجھی جاتی ہے وہ بضر ب زید میں بضر ب پر صادق آتی

ہے کیونکہ بضر ب عامل لفظی سے مجرد ہے اور مسند بھی ہے اور صفت مذکور کے مغایر بھی ہے

جواب المجرد سے مراد اسم مجرد ہے کیونکہ کلام اسماء مرفوعہ میں چل رہی ہے لہذا یہ تعریف

دخول غیر سے مانع ہوئی۔ عن العوامل اللفظية سے المجرد کے صلہ کا بیان ہے

حل الشارح ای ما یوقع به الاسناد۔ مولانا جائی صاحب کافیگی کلام المسند

بہ کی تین توجیہات بیان کی ہیں۔

پہلی توجیہ کی تقریر اول: اس توجیہ کی مختلف تقریر کی گئی ہے جن میں سے بعض

کو یہاں بیان کیا جائے گا۔ مولانا جائی کی غرض اس عبارت سے متعلق کا بیان ہے برائے

دفع دخل مقدر۔

سوال: بہ جار مجرور متعلق کا تقاضا کرتا ہے حالانکہ المسند متعلق بننے کی صلاحیت نہیں رکھتا

کیونکہ قاعدہ ہے جب کسی لفظ کو لغوی معنی سے اصطلاحی معنی کی طرف نقل کیا جائے تو وہ اسم جامد

کے حکم میں ہو جاتا ہے اور اسم جامد متعلق بننے کی صلاحیت نہیں رکھتا لہذا المسند جار مجرور کا

متعلق نہیں بن سکتا لہذا اس کا متعلق کیا ہوگا۔

جواب: مولانا جائی نے جواب دیا کہ جار مجرور کا متعلق بوقع فعل ہے۔ اس لئے کہ تمام افعال

اور مشتقات کی وقوع پر دلالت ہوتی ہے۔ اب حاصل معنی ہوگا خبر ایسے اسم کا نام ہے جو عامل

لفظی سے خالی ہو اور اس کے سبب اسناد کو واقع کیا جائے۔

نکتہ: اس پر سوال ہوگا کہ سبب اسناد جس طرح خبر میں ہوتی ہے ایسے ہی مبتداء بھی اسناد کا

سبب ہوا کرتا ہے۔ لہذا یہ کہنا کہ اسناد کا سبب خبر ہوتی ہے یہ صحیح نہ ہوا۔

جواب اول: کلام کے اندر مقصود خبر ہے اس لئے افائدہ خبر میں خبر ہی ہوا کرتا ہے نہ کہ مبتداء تو

گویا کہ اسناد کا سبب خبر ہے کہ مبتداء

جواب ثانی: ہم تسلیم کرتے ہیں کہ مبتداء بھی اسناد کا سبب ہے لیکن مبتداء کا اسناد کا سبب بننا سبب بعید ہے جب کہ خبر کا اسناد کے لئے سبب ہونا قریب ہے اور قاعدہ المطلق اذا اطلق بمراد بہ الفرد الکامل اور سبب کمال سبب قریب ہوتا جو خبر ہے۔

تقریر ثانی: مولانا جامی سوال مقدر کا جواب دے رہے ہیں۔

سوال: المسند اسناد سے ماخوذ ہے اور اسناد نام ہے نسبت کا اور نسبت تو امر اعتباری ہے جو سبب اور علت کا تقاضا نہیں کرتا تو المسند کے بعد بہ میں باء کے ذریعہ سبب اور علت کا بیان کرنا لغو اور مستدرک ہوگا۔

جواب: مولانا جامی نے جواب دیا کہ یہاں نسبت وقوع کے معنی میں ہے اور وقوع ایک امر واقعی ہے جو سبب اور علت کا تقاضا کرتا ہے لہذا بہ میں جو باء ہے اس باء کے ذریعہ سبب کا بیان صحیح ہوا۔

تقریر ثالث: مولانا جامی کی غرض سوال مقدر کا جواب دینا ہے۔

سوال: المسند ماخوذ ہے اسناد سے اور اسناد متعدی بنفسہ ہوتا ہے لہذا المسند کے بعد بہ میں باء کا تعدیت ذکر کرنا صحیح نہیں ہے۔

جواب: مولانا جامی نے جواب دیا کہ المسند وقوع کے معنی کو متضمن ہے اور وقوع لازمی ہے جو متعدی بحرف ہوتا ہے لہذا اصلہ باء تعدیہ کا ذکر بطور صفت متضمن کے ہے۔

بھر تقدیر اس توجیہ اول کی بناء پر جو تقریر بھی کی جائے۔ اس المسند بہ کی قید کا فائدہ یہ ہوگا کہ اس سے مبتداء کی قسم اول خبر کی تعریف سے نکل جاتی ہے۔ البتہ مبتداء کا قسم ثانی خارج نہیں ہوتا جس کو خارج کرنے کے لئے المغایر للصفة کی قید لگا کر خارج کیا۔ لہذا خبر کی تعریف میں المجرد بمنزل جنس کے ہے اور المسند بہ فصل اول ہے اور المغایر للصفة فصل ثانی ہے۔

قال الشارح و لکن ان تقول۔ سے مولانا جامی المسند بہ کی توجیہ ثانی کو

بیان یا جس کا حاصل یہ ہے کہ المسند کے بعد الی المبتداء کا صلہ مقدر ہے جس پر قرینہ مبتداء اور خبر کے درمیان تلازم کا ہونا ہے۔ حاصل معنی یہ ہوگا کہ جس کے ذریعہ اور سبب سے

مبتداء کی طرف اسناد کیا گا ہو۔

قال الشارح او تجعل الباء۔ سے مولانا جامی توجیہ ثالث کو بیان کر رہے ہیں

جس کا حاصل یہ ہے کہ المسند بہ میں بہ کے اندر حرف باء کو الی کے معنی میں کر دیا جائے اور ہ ضمیر راجع ہو مبتداء کی طرف۔ اب حاصل معنی یہ ہوگا کہ خبر ایسے اسم کا نام ہے جو عامل لفظی سے خالی ہو کر مبتداء کی طرف مسند ہو۔ لیکن صاحب کافیہ نے المسند الیہ کے کہنے کے بجائے المسند بہ کہا

تا کہ اس کا اس مسند الیہ کے ساتھ اشتباہ پیدا نہ ہو جائے جو مبتداء کی تعریف میں مذکور ہے۔ اس اشتباہ سے بچنے کے لئے المسند الیہ کی بجائے المسند بہ کہا۔

قال الشارح وعلى التقديرين۔ سے مولانا جامی نے توجیہ ثالث اور ثانی کے

مطابق المسند بہ کی قید کے فائدہ کو بیان کر رہے ہیں۔ جس کا حاصل یہ ہے کہ ان دونوں توجیہوں کی بناء پر المسند بہ کی قید سے جس طرح مبتداء کا قسم اول خبر کی تعریف سے خارج ہو جاتا ہے ایسے ہی مبتداء کے قسم ثانی بھی اسی المسند بہ کی قید سے خارج ہو جاتی ہے اور المغایر للصفة ان دو توجیہوں کے مطابق قید احترازی نہیں ہوگی بلکہ تاکید واقع ہوگی۔

قال الشارح واعلم۔ مولانا جامی کی غرض سوال مقدر کا جواب دینا ہے۔

سوال: مبتداء اور خبر کی تعریف میں الموجود کی قید لگائی کہ یہ دونوں عامل لفظی سے خالی ہوتے

ہیں حالانکہ علماء شحوکا مذہب کہ مبتداء میں عامل خبر ہے اور خبر میں عامل مبتداء ہوتا ہے تو ہر ایک کے لئے عامل لفظی موجود ہو الہذا مبتداء خبر کی تعریف میں الموجود کی قید کا ذکر کرنا صحیح نہ ہوا۔

جواب: اس مسئلہ میں نحاۃ کا اختلاف ہے کہ مبتداء اور خبر میں عامل کیا چیز ہے جس میں مشہور تین مذہب ہیں

(۱) بصریین کا مذہب: کہ مبتداء اور خبر دونوں کا عامل ابتداء ہے جو کہ عامل معنوی ہے لفظی نہیں

(۲) مذہب علامہ زمخشری: اور اس کے قبیحین کا کہ مبتداء میں عامل تو ابتداء ہی ہے لیکن خبر میں عامل مبتداء ہے یعنی مبتداء کا عامل معنوی ہو اور خبر کا عامل لفظی ہو

(۳)۔ **مذہب بعض نجات**: کہ مبتداء اور خبر میں سے ہر ایک دوسرے میں عامل ہے یعنی ہر ایک کا عامل لفظی ہوا۔ کہ مبتداء کا عامل خبر اور خبر کا عامل مبتداء ہوا۔

لیکن صاحب کافیہ نے ان مذاہب ثلاثہ میں بصر بین کے مذہب کو اختیار کیا ہے اور بصر بین کے نزدیک دونوں عامل لفظی سے مجرد اور خالی ہوتے ہیں۔ لہذا مبتداء اور خبر دونوں کی تعریف المجرد کی قید کو ذکر کرنا صحیح ہوا۔

قال المتن واصل المبتداء التقديم صاحب کافیہ مبتداء اور خبر کی تعریف سے فارغ ہوئے تو مبتداء اور خبر کے احکام شروع فرما رہے ہیں۔

پہلا حکم: مبتداء کا پہلا حکم یہ ہے کہ مبتداء کے اندر اصل یعنی اولیٰ اور راجح یہ ہے کہ لفظوں میں مبتداء خبر پر مقدم ہو۔

قال الشارح ای ماینبغی۔ مولانا جامی کی غرض سوال مقدر کا جواب دینا ہے۔

سوال: کہ لفظ اصل کے کئی معنی آتے ہیں (۱)۔ مایبتنی علیہ غیرہ (۲)۔ قاعدہ کلیہ (۳)۔ دلیل۔ یہاں کونسا معنی مراد ہے۔

جواب: یہاں پر ان معانی ثلاثہ کے علاوہ ایک معنی اولیٰ اور راجح والا مراد ہے جیسے کہا جاتا ہے الاصل فی الکلام الحقیقہ دون المجاز یہاں بھی اصل بمعنی راجح ہونے کے ہے۔

قال الشارح اذا لم یمنع مانع۔

مولانا جامی کی غرض سوال مقدر کا جواب دینا ہے۔

سوال: فی الدار رجل میں مبتداء کو خبر پر مقدم کرنا جائز ہی نہیں چہ جائے کہ خبر پر مقدم کرنا اولیٰ اور راجح ہو۔

جواب: یہ حکم مذکور انتفاء مانع کی شرط کے ساتھ مشروط ہے اور آپ کی پیش کردہ مثال میں مانع موجود ہے اور وہ یہ ہے کہ اگر فی الدار رجل میں مبتداء و رجل مقدم کیا جائے تو ٹکراہ محضہ کا مبتداء ہونا لازم آئے گا جو کہ جائز نہیں اسی وجہ سے مبتداء کو مؤخر کرنا اور خبر کو مقدم کرنا واجب ہے۔ **علی الخیر**: یہ مولانا جامی نے تقدیم کے صلہ بیان کر دیا اور

قال الشارح لفظا: مولانا جامی کی غرض سوال مقدر کا جواب دینا ہے۔

سوال سوال مبتداء کا خبر پر مقدم واضح تھا۔ اس لیے کہ مبتداء ذات ہے اور خبر اس کے احوال میں سے ایک حال ہے اور ذات مقدم ہوتی ہے لہذا اس کو بیان کرنے کی ضرورت ہی نہیں تھی۔

جواب ہے یہاں تقدیم سے مراد تقدیم فی الذکر ہے۔ نہ کہ تقدیم فی المرتبہ

قال الشارح لان المبتداء سے اس حکم کی دلیل کا بیان کہ مبتداء کو مقدم کرنا اولیٰ اور

راجح کیوں ہے۔ جس کا حاصل یہ ہے کہ مبتداء دال برذات ہے اور خبر دال برصفت ہے اور قاعدہ ہے ذات مقدم ہوتی ہے اور صفت مؤخر ہوتی ہے۔ تو دال علی الذات یعنی مبتداء کو بھی مقدم ہونا چاہئے دال علی الصفت یعنی خبر پر۔

سوال یہ دلیل تقدیم بعینہ فاعل اور فعل میں بھی جاری ہوتی ہے کہ قام زید میں کہ فعل قام دال پر وصف ہے اور لفظ زید یہ دال برذات ہے۔ تو یہاں پر بھی زید کو قام پر مقدم کرنا اولیٰ احد راجح ہونا چاہئے حالانکہ فاعل کو فعل پر مقدم کرنا جائز ہی نہیں۔

جواب دال برذات کا دال بر وصف پر مقدم ہونا تب ہوگا جب مانع موجود نہ ہو اور فاعل کو فعل پر مقدم کرنے سے مانع موجود ہے۔ وہ یہ ہے کہ فعل عامل ہوتا ہے اور فاعل معمول ہوتا ہے اور اولیٰ اور راجح یہ ہے کہ فعل عامل کو مقدم ہونا چاہئے معمول پر

نیز فاعل کو اگر فعل پر مقدم کیا جائے تو ایک مانع بھی موجود ہے وہ التباس ہے کہ فاعل کا مبتداء کے ساتھ التباس لازم آئے گا۔

قال السائق ومن ثم جاز فی دارہ زید و امتنع صاحبہا فی الدار

اس حکم مذکور پر تفریح کا بیان ہے کہ فی دارہ زید جائز ہے کیونکہ اس میں اگرچہ اضمار قبل الذکر لازم آتا ہے لیکن لفظ لازم آتا ہے اور رتبہ نہیں اور صاحبہا فی الدار یہ ممنوع اور ناجائز ہے اس لئے اس میں اضمار قبل الذکر لفظاً بھی آتا ہے اور رتبہ بھی جو کہ جائز نہیں۔

قال الشارح قولہم۔ مولانا جامی کی غرض سوال مقدر کا جواب دینا ہے۔

سوال جاز فعل ہے جو فاعل کا تقاضا کرتا ہے جبکہ فی دارہ زید جملہ ہے جو فاعل بننے کی صلاحیت نہیں رکھتا تو اس کا فاعل کیسے بن سکتا ہے۔

جواب فی دارہ زید قول کی تاویل میں ہو کر جاز کا فاعل ہے اور قول من حیث القول مفرد

ہے جس میں فاعل ہونے کی صلاحیت موجود ہے۔

قال الشارح مع كون الضمير - مولانا جائی علة جواز بیان کر رہے ہیں کہ فی دارہ زید یہ مثال کیوں جائز ہے۔ اس لیے کہ فی دارہ میں (ہ) ضمیر راجع ہے زید کی طرف تو اضمار قبل الذکر لفظاً لازم آیا لیکن رتبہ نہیں۔ کیونکہ زید کا مرتبہ مبتداء ہونے کی وجہ سے خبر سے مقدم ہے لہذا یہ مثال جائز ہوگی۔

قال الشارح لعود الضمير الى الدار - مثال ثانی کی عدم جواز کی علة کا بیان کہ صاحبها مبتداء کے ساتھ ضمیر ہے جو لوٹ رہی ہے خبر کی طرف اور خبر کا درجہ بھی چونکہ مؤخر ہونے کا ہے تو اضمار قبل الذکر لفظاً اور رتبہ لازم آئے گا جو کہ جائز نہیں۔

قال اللماع وقد يكون المبتداء نكرة سے صاحب کافیہ مبتداء کے حکم ثانی کو بیان کیا حکم ثانی: جس کا حاصل یہ ہے کہ مبتداء میں اصل یعنی اولیٰ اور راجع معرفہ ہونا ہے لیکن کبھی کبھی نکرہ بھی ہوتا ہے۔ بشرطیکہ وجوہ تخصیص میں سے کسی وجہ تخصیص کے ساتھ تخصیص ہو وجوہ تخصیص چہ ہیں۔

(۱) صفت موقوف کے ساتھ تخصیص پیدا ہا جیسے و لعبد مومن خیر من مشرك

(۲) صفت معلومیت کی وجہ سے جیسے ارجل فی الداء ام امرأة

(۳) صفت عموم کی وجہ سے جیسے ما احد خیر منك

(۴) طریقہ تخصیص فاعل کی بناء پر ہو یا صفت مقدرہ کی بناء پر شر اهوذا ناب

(۵) خبر ظرف کی تقدیم کی وجہ سے یا بعنوان دیگر صفت حکمیہ کی وجہ سے جیسے فی الدار رجل

(۶) فعل مقدر کے فاعل کی طرف منسوب ہونے کی وجہ سے جیسے سلام عليك۔

کلام مذکورہ سے چھ وجوہ تخصیص کی طرف اشارہ کر دیا۔

قال الشارح وان كان الاصل - سے مولانا جائی نے لفظ قد کے طرف اشارہ کر دیا کہ یہ قلیل ہے۔ معنی یہ ہوا کہ مبتداء کا نکرہ ہونا قلیل ہے جس سے معلوم ہوا کہ معرفہ ہونا کثیر ہے اور جو چیز کثیر ہے وہ اصل ہوتی ہے۔

قال الشارح وان يكون المبتداء - اس حکم کی دلیل کا بیان کہ مبتداء کا معرفہ ہونا

اصل کیوں ہے۔ جس کا حاصل یہ ہے کہ فصحاء بلغاء کے کلام میں مطلوب عام اور کثیر الوقوع امور معین پر حکم لگانا ہے اور مبتداء پر بھی حکم لگایا جاتا ہے لہذا مبتداء بھی امر معین ہونا چاہئے۔ اور امر معین تب ہوگا جب معرفہ ہو۔ اس لئے مبتداء کا اصل معرفہ ہونا ہے۔ مولانا جامی نے **تلك النكرة** : مولانا جامی نے ضمیر کے مرجع کا بیان کر دیا کہ تخصصت کی ضمیر کا مرجع نکرہ ہے **من وجوه التخصیص** : سے اس بات کی طرف اشارہ کر دیا کہ بوجہ ما میں جو ما ہے یہ ما موصوفہ ہے اور اس عموم کی تاکید ہے جو وجہ سے سمجھا جاتا ہے۔

قال الشارح اذ بالتخصیص۔ مولانا جامی کی غرض سوال مقدر کا جواب دینا ہے۔

سوال : وجوہ تخصیص کے ساتھ نکرہ محضہ نکرہ ہی تو رہے گا تخصیص کی وجہ سے معرفہ تو نہیں ہو سکتا۔ تو مبتداء بنانا کیسے صحیح ہوا یعنی نکرہ کے لئے حصہ ہونے کی شرط کیوں لگائی ہے۔

جواب : کہ ہم تسلیم کرتے ہیں کہ نکرہ حصہ معرفہ نہیں بن جائے گا لیکن نکرہ حصہ بھی تو نہیں رہے گا۔ بلکہ معرفہ کے قریب ہو جائے گا اور قریب الشئی کو شئی کا حکم دیا جاتا ہے۔ اس لئے نکرہ کے لئے تخصیص کی شرط لگائی تاکہ معرفہ کے قریب ہو جائے اور اس کا مبتداء بنا صحیح ہو جائے۔

قال الشارح قوله تعالى۔ مولانا جامی نے لفظ قوله سے سوال مقدر کا جواب دیا۔

سوال : لفظ مثل مضاف ہے اور ولعبد مومن مضاف الیہ ہے حالانکہ مضاف الیہ مفرد ہوا کرتا ہے۔

جواب : ولعبد مومن یہ جملہ قول کی تاویل فی ہو کر مضاف الیہ بن رہا ہے اور جملہ تعالیٰ معترضہ ہے۔ جو علو شان قائل کے لئے ہے۔

قال الشارح فان العبد۔ سے انطباق المثال علی الممثل کی علت کا بیان کا ہے۔

جس کا حاصل یہ ہے ولعبد مومن خیر من مشرک میں عبد نکرہ ہے جو کہ مومن اور کافر دونوں کو شامل ہے اور مومن صفت کی وجہ سے تخصیص پیدا ہوگی کہ اشتراک کم ہو گیا اور یہ مومن عبد کو شامل ہے عبد کافر کو شامل نہیں۔ تو اس قلة اشتراک کی وجہ سے نکرہ مبتداء بنا درست ہے۔

قال الشارح فان المتکلم بهذا الکلام۔ اس عبارت میں بھی انطباق المثال

علی الممثل کی علت کا بیان ہے۔ جس کا حاصل یہ ہے کہ اس کلام ارجل فی الداء ام امرأة کا متکلم اور متلفظ اس بات کو بخوبی جانتا ہے کہ رجل اور امراة میں سے کوئی ایک دار میں موجود

ہے مگر اس بات کا علم نہیں کہ وہ جنس رجال میں سے ہیں یا جنس نساء میں سے ہے۔ تو وہ تعین کا سوال کرتا ہے۔ جس پر قرینہ حمزہ استفہام کا ام منصلہ کے ساتھ استعمال کرنا ہے اور یہ وہاں ہوتا ہے جہاں متکلم احد الامرین کو جانتا ہے لیکن تعین پر قادر نہ ہو تو متکلم جانتا ہے کہ گھر میں مرد یا عورت میں سے ایک موجود ہے لیکن مخاطب سے تعین کا سوال کر رہا ہے۔ گویا متکلم نے یوں کہا کہ مرد و عورت میں سے ایک کا ہونا مجھے معلوم ہے تو اس صفت معلومیت کی وجہ سے رجل میں تخصیص پیدا ہوگی جس کی وجہ سے رجل کا مبتداء بنتا صحیح ہو گیا۔

قال الشارح و مثل قولک - حاصل عطف کا بیان ہے۔ ما احد خیر منك معطوف ہے ارجل فی الدار پر

قال الشارح فان النکره - سے انطباق المثل علی الممثل کی علت کا بیان ہے۔ جس کا حاصل یہ ہے کہ اس مثال ما احد خیر منك میں احد نکرہ مخصصہ مبتداء واقع ہے جس میں صفت عموم کی وجہ سے تخصیص حاصل ہوگئی اس لیے کہ نکرہ تحت الٹھی واقع ہے اور قاعدہ ہے کہ نکرہ تحت الٹھی واقع ہو تو عموم افراد اور شمول افراد کے لئے آیا کرتا ہے تو اس عموم و شمول کی وجہ سے نکرہ میں تخصیص اور تعین پیدا ہوگئی۔ اس لئے کہ عموم سے احد کے ہر ہر فرد کا محکوم علیہ بنتا متعین ہو گیا۔ اگر عموم و شمول والا معنی نہ ہوتا تو احد کے بعض افراد محکوم علیہ ہوتے اور بعض نہ ہوتے۔

قال الشارح فانه لا تعدد - سے مولانا جامی سوال مقدر کا جواب دے رہے ہیں۔

سوال: عموم اور شمول اور تعین اور تخصیص کے درمیان تو منافات ہے اس لئے کہ عموم و شمول تعدد کا تقاضا کرتا ہے تعین اور تخصیص عدم تعین اور عدم تعدد یعنی وحدت کا تقاضا کرتے ہیں اور یہ بات ظاہر ہے کہ تعدد اور وحدت میں منافات ہے تو دونوں کا اجتماع یہ تو اجتماع الضدین ہے جو کہ جائز نہیں۔

جواب: کہ عموم حقیقی اور تعین اعتباری ہے لہذا تعدد حقیقی اور وحدت اعتباری ہوئی اور یہ بات ظاہر ہے کہ تعدد حقیقی اور وحدت اعتباری میں کوئی منافات نہیں۔

قال الشارح و کذا کل نکره - مولانا جامی کی غرض سوال مقدر کا جواب دینا ہے۔

سوال: یہ قاعدہ منقوض ہے نمرہ خیز من جرادة کی ترکیب میں نمرہ نکرہ محضہ مبتداء بن رہا ہے اس لئے کہ نکرہ اثبات میں ہے تحت الٹھی واقع نہیں۔ جس سے تخصیص پیدا نہ ہوگی۔

جواب: تخصیص کا دار و مدار نکرہ کے تحت الٹھی واقع ہونے پر نہیں بلکہ عموم کے معنی کے مقصود ہونے پر ہے۔ اگر مقام اثبات میں نکرہ سے عموم مقصود ہو تو عموم کی وجہ سے تخصیص پیدا ہو جائی گی اور آپ کی پیش کردہ مثال میں بھی عموم مقصود ہے اس لیے کہ مقصود جنسیت تمر کی تفصیلت جنس جرادة پر بیان کرنا ہے۔ تمر کے افراد کی تفصیلت جرادة کے افراد پر بیان کرنا مقصود نہیں۔

و مثل قولہم: سے حاصل عطف بیان کیا ہے اور قولہم سے اس بات کی طرف اشارہ کیا ہے کہ یہ مثال محاورہ عرب سے ماخوذ ہے بخلاف دوسری مثال کے۔

قال الشارح لتخصیصہ ما یتخصص۔ سے مثال کا مثل نہ پر انطباق کے لئے علت کا بیان جس کا حاصل یہ ہے شر اھر ذاناب میں کہ شر کے لفظ میں تخصیص کا طریقہ تخصیص فاعل کی طرح ہے جس طریقے سے فاعل میں تخصیص پیدا ہوئی ہے اسی طریقہ کے ساتھ لفظ شر میں تخصیص پیدا ہوئی ہے۔

قال الشارح لشبہ بہ۔ مولانا جامی کی غرض سوال مقدر کا جواب دینا ہے۔

سوال: اس میں لفظ شر فاعل نہیں تو اس میں تخصیص بطریق فاعل کیسے پیدا ہوگی ہے۔

جواب: یہ تسلیم کرتے ہیں کہ شر فاعل نہیں لیکن فاعل کے مشابہ ضرور ہے اور جو حکم مشبہ بہ کا ہوتا ہے وہی مشبہ کا بھی ہوا کرتا ہے لہذا جس طریقہ سے فاعل مشبہ بہ میں تخصیص پیدا ہوگی۔ اسی وجہ سے اس مشبہ شر میں تخصیص پیدا ہوگی۔

قال الشارح اذ یتعمل۔ مولانا جامی کی غرض سوال مقدر کا جواب دینا ہے۔

سوال: وجہ تشبیہ کیا ہے۔

جواب: وجہ مشابہت کہ شر اھر ذاناب کو مقام حصر میں ما اھر ذاناب الا شر کی جگہ استعمال کیا جاتا ہے جس طرح وہ مفید حصر اسی طرح یہ شر اھر ذاناب حصر کے لئے مفید ہے اور یہ حصر کے لئے مفید ہو سکتا ہے جب یہ کہا جائیکہ شر اھر ذاناب اصل میں تھا اھر ذاناب شر اس اھر میں ضمیر فاعل مستتر ہے اور یہ شر اس سے بدل ہے اور قاعدہ ہے کہ فاعل سے بدل بھی فاعل حکمی

ہوتا ہے لہذا لفظ شر فاعل حکمی ہونے کی وجہ سے فاعل کے مشابہ ہوا۔ تو اس میں تخصیص تخصیص بطریق فاعل پیدا ہو جائے گی پھر تقدیم ما حقہ التاخیر یفید الحصر کے قاعدہ کے تحت اس کو مقدم کرنے سے حصر والا معنی حاصل ہوا شر اھر ذاناب ہو گیا۔

مثال الشارح و ما یختص۔ مولانا جامی کی غرض سوال مقدر کا جواب دینا ہے۔

سوال: یہ بات تو معلوم ہے کہ شر اھر ذاناب میں لفظ شر میں تخصیص تخصیص بطریق فاعل پیدا ہوئی لیکن ابھی تک معلوم ہی نہیں ہوا کہ تخصیص فاعل کا طریقہ کیا ہے۔

جواب: حکم متقدم ہونے کی وجہ سے یعنی فاعل کے مذکور ہونے سے پہلے اس میں تخصیص پیدا ہو جاتی ہے جیسا کہ جب قام کہا جائے تو اس سے یہ بات معلوم ہو جائے گی اس کے بعد ایک ایسی چیز کو ذکر کیا جائے گا جس میں قیام کے ساتھ موصوف بننے کی اور قیام والے حکم کے لئے محکوم علیہ بننے کی صلاحیت ہوگی۔ جب اس کے بعد رجل کو ذکر کیا جائے گا تو وہ رجل مطلق رجل نہیں ہوگا بلکہ صفت قیام کے ساتھ متصف ہوگا ہے۔

بالکل ایسے ہی جب اھر ذاناب کہا جائے گا تو مخاطب کو یہ معلوم ہو گیا کہ اس کے بعد ایسی چیز کو ذکر کیا جائے گا جس میں وصف اھر اھر کے متصف ہونے کی صلاحیت ہوگی۔ تو جب شر کے لفظ کو اس کے بعد ذکر کیا گیا تو یہ مطلق شر نہیں رہے گا بلکہ وہ شر ہوگا جو وصف اھر اھر کے ساتھ متصف ہو۔ لہذا پھر تقدیم ما حقہ التاخیر یفید الحصر کے وجہ سے اس کو مقدم کر دیا تو شر اھر ذاناب ہو گیا۔

مثال الشارح و اعلم۔ سے لیکر متن تک چار حصے ہیں۔ واعلم سے لے فعلی الاول تک سوال کے لیے تمہید کا بیان ہے پھر فعلی الاول سے فیقدر تک خلاصہ سوال کا بیان ہے فیقدر سے لیکر و ہذا مثل تک جواب کا بیان ہے و ہذا مثل سے لے کر متن تک شان و رود کا بیان ہے۔

سوال: نباح کلب دو قسم پر ہے (۱) معتاد (۲) غیر معتاد۔

نباح معتاد کی دو صورتیں ہیں۔ کبھی وہ خیر ہوتا ہے جیسے صاحب خانہ کے اجنبی دوست کی آمد پر کتے بھونکتے ہیں اور کبھی وہ شر ہوتا ہے جیسے دشمن کے آنے کی وجہ سے کتے کا بھونکنا۔

اور نباح غیر معتاد سے بدقالی لی جاتی ہے اور یہ ہمیشہ شر ہی شر ہوتا ہے۔ اب سوال کا حاصل یہ ہوگا اگر نباح معتاد ہو تو خیر کے اعتبار سے حصر صحیح ہو جائے گا۔ جس کا معنی یہ ہوگا شر لا خیر اھردا ناب۔ لیکن اگر نباح غیر معتاد ہو تو پھر حصر صحیح نہ ہوگا۔ اس لیے کہ نباح غیر معتاد میں ہمیشہ شر ہی شر ہوتا ہے

جواب: اگر نباح غیر معتاد مراد ہو تو پھر تخصیص اور حصر شر کی صفت مقدرہ کی وجہ سے۔

اب تقدیر عبارت یہ ہوگی شر عظیم لاحقیر اھردا ناب

قال الشارح لتخصیصہ۔ سے مثال کا مثل کہ انطباق کے لئے علتہ کا بیان ہے۔ جس کا

حاصل یہ ہے کہ فی الدار رجل میں رجل کے اندر خبر کے مقدم ہونے کی وجہ سے تخصیص پیدا ہوئی ہے بایں طور کہ جب فی الدار کہا گیا تو اس سے یہ معلوم ہو گئی کہ بعد میں اسی چیز کا ذکر کیا جائے گا نیز جس میں استقرار فی الدار والی صفت کے ساتھ اور استقرار فی الدار والے حکم کے لئے محکوم علیہ بننے کی صلاحیت ہوگی لہذا جب رجل کو ذکر کیا گیا تو یہ مطلق رجل نہیں رہا بلکہ استقرار فی الدار والی صفت کے ساتھ موصوف ہو چکا ہے۔ کہ استقرار فی الدار کے گویا کہ رجل میں صفت حکمیہ کی وجہ سے تخصیص پیدا ہوگی۔

قال الشارح لتخصیصہ۔ سے علتہ انطباق کا بیان۔ جس کا حاصل یہ ہے کہ سلام علیک

کی ترکیب میں سلام نکرہ تخصیصہ مبتداء ہے جس میں نسبت الی المتکلم۔ نسبت الی الفاعل کی وجہ سے تخصیص پیدا ہوئی ہے۔

قال الشارح اذ اصلہ سلامت۔ مولانا جامی کی غرض سوال مقدر کا جواب دینا ہے۔

سوال: کہ سلام علیک کی ترکیب میں سلام فعل مقدر کے فاعل متکلم کی طرف کیسے منسوب ہے۔

جواب: سلام علیک اصل میں سلامت سلاما علیک ہے چونکہ مقام دعاء تھا۔ تو دوام اور

استمرار کے معنی کے حصول کی وجہ سے فعل فاعل کو حذف کر دیا۔ جیسا کہ مصادر میں کیا جاتا ہے

اور نصب سے رفع کی طرف عدول کیا گیا ہے تو سلام علیک ہو گیا۔ جب سلامت سلاما

علیک اصل اور معدول عنہ فاعل کی طرف منسوب ہے ایسے ہی اس کی فرع اور معدول یعنی

سلام علیک بھی فاعل متکلم کی طرف منسوب ہوگا۔ لہذا فعل مقدر کے فاعل کی طرف منسوب

ہونے کی وجہ سے اس میں تخصیص پیدا ہوگئی گویا کہ سلام علیکم تو سلامی علیک کے معنی میں ہے۔

قال الشارح سلام من قبلی۔ مولانا جامی کی غرض سوال مقدر کا جواب دینا ہے۔

سوال : آپ نے کہا سلام علیک میں سلام سلامی کی طرح ہے اور سلامی میں تو سلام یا متکلم کی طرف منسوب ہونے سے معرفہ ہے حالانکہ سلام نکرہ ہے معرفہ نہیں لہذا سلام کا سلامی کے ساتھ تشبیہ دینا کیسے درست ہوا۔

جواب : ہم نے سلام علیک میں سلام کو سلامی کے ساتھ معرفہ ہونے میں تشبیہ نہیں دی بلکہ فاعل متکلم کی طرف منسوب ہونے میں تشبیہ دی ہے کہ جس طرح سلامی میں سلام فاعل متکلم کی طرف منسوب ہے بالکل ایسے ہی سلام علیک میں سلام فاعل متکلم کی طرف منسوب ہے فرق صرف اتنا ہے کہ سلامی میں فاعل متکلم کی طرف نسبت لفظوں میں ظاہر ہے لیکن سلام علیک میں سلام کی نسبت فاعل متکلم کی طرف لفظوں میں نہیں۔ لہذا فاعل متکلم کی طرف منسوب ہونے کے اعتبار سے ان میں کوئی فرق نہیں۔

قال الشارح هذا هو المشهور۔ مولانا جامی کی غرض سوال مقدر کا جواب دینا ہے۔

سوال : کوکب انقض الساعة۔ شجرة سجدت۔ بقرة تكلمت ان امثله میں کوکب اور شجرة اور بقرة ہر ایک نکرہ خصصہ مبتداء بن رہا ہے لیکن وجوہ تخصیص مذکورہ میں سے کوئی تخصیص نہیں پائی جاتی حالانکہ علامہ ابن حاجب نے ما قبل میں کہا نکرہ خصصہ مبتداء واقع ہو سکتا نکرہ غیر خصصہ مبتداء واقع نہیں ہو سکتا۔

جواب : مولانا جامی نے جواب دیا کہ نکرہ کے مبتداء بننے کا معیار تخصیصات پر اگرچہ مشہور ہے لیکن محققین کے ہاں نکرہ کے مبتداء اور مخبر عنہ بننے کا معیار ومدار تخصیص پر قطعاً نہیں۔ بلکہ نکرہ کے مبتداء بننے سے مخاطب کو فائدہ یعنی علم ما لم يعلم حاصل ہو تو اس کا مبتداء اور مخبر عنہ بنا صحیح ہے اگرچہ نکرہ خصصہ ہی کیوں نہ ہو اور امثله مذکورہ میں نکرہ کو مبتداء اور مخبر عنہ بنانے سے یقیناً مخاطب کو ایک نئی بات کا علم حاصل ہوتا ہے جو کہ پہلے حاصل نہیں تھا۔ اور گر نکرہ کے مبتداء بننے سے مخاطب کو نئی بات کا فائدہ حاصل نہ ہو تو ایسی صورت میں نکرہ کو مبتداء بنانا صحیح نہیں جیسے رجل قام نکرہ کو مبتداء بنانے سے مخاطب کسی نئی بات کا علم حاصل نہیں ہوتا۔

بلکہ علی سبیل الترقی ہم یہ کہتے ہیں کہ اگر معرفہ کو مخبر عنہ اور مبتداء بنانے سے مخاطب کو علم حاصل نہیں ہو تا جیسے زید شئی میں زید معرفہ ہے اس کو مبتداء بنانے سے مخاطب کو کوئی فائدہ حاصل نہیں ہوا تو لہذا زید معرفہ کو بھی مبتداء بنانا غلط ہے۔

قال الشارح وهذا القول اقرب -

سے مولانا جامی نے اپنے نظریہ کو بیان کیا ہے کہ میرے ہاں بھی محققین کا مذہب مختار ہے۔

قال الشارح ولما كان الخبر المَعْرِف -

مولانا جامی کی غرض سوال مقدر کا جواب دینا ہے۔

سوال: صاحب کافیہ نے والخبر قد يكون جملة یہ عبارت زائد لائے ہیں۔ اس لیے کہ خبر کے جملہ ہونے کا بیان ما قبل میں ہو چکا ہے۔ اس طرح کہ خبر کے لئے اسم ہونا ضروری ہے اور اسم عام ہے خواہ حقیقی ہو یا حکمی اور جملہ بھی مؤولہ بالمفرد ہو کر اسم حکمی ہوا کرتا ہے لہذا یہ عبارت اعلام المعلوم ہے جس کا ذکر لغو اور مستدرک ہے۔

جواب: ما قبل میں جس خبر کی تعریف کی گئی وہ عام نہیں بلکہ وہ مفرد کے ساتھ ہی مختص ہے کیونکہ خبر کی تعریف میں اسم کا ہونا معتبر ہے اور اسم قسم ہے کلمہ کی اور کلمہ مفرد ہوا کرتا ہے۔ لہذا اسم کے اندر بھی مفرد ہونا معتبر ہوا تو ما قبل میں جو خبر مذکور ہوئی اور اس کی تعریف کی گئی ہے وہ خبر مفرد کے ساتھ مختص ہے۔ خبر کا جملہ ہونا اس سے معلوم نہیں ہوتا اسی کو صاحب کافیہ نے والخبر قد يكون جملة سے بیان کیا۔ لہذا یہ اعلام المعلوم کے قبیل سے ہے نہ کہ اعلام المعلوم کے قبیل سے۔

قال الشارح والخبر قد يكون جملة مثل زيد ابو قائم صاحب کافیہ خبر کے حکم کو

بیان کر رہے ہیں کہ کبھی کبھی خبر جملہ ہوتی ہے۔ اس لیے کہ جس طرح مفرد مسند ہو سکتا ہے اسی طرح جملہ بھی مسند ہو سکتا ہے۔ لیکن خبر میں اصالت مفرد ہونا ہے کیونکہ جب مبتداء ہمیشہ مفرد ہوتا ہے تو خبر کے لئے بھی مناسب یہی ہے کہ وہ مفرد ہو۔ تاکہ دونوں میں موافقت ہو جائے۔ اور جملہ میں تعمیم ہے خواہ جملہ اسمیہ ہو یا جملہ فعلیہ

حال الشارح اسمیة و فعلیة -

تعداداً مثلہ کی وجہ کو بیان کیا اور ساتھ مثل لہ کی تعیین کا بیان بھی ہے۔

حال الشارح ولم يذكر الظرفیة۔ مولانا جامی کی غرض سوال مقدر کا جواب دینا ہے۔

سوال : خبر کبھی جملہ ظرفیہ بھی ہوتی ہے اس کی مثال صاحب کافیہ نے کیوں بیان نہیں کی؟

جواب : ظرف کا متعلق چونکہ اکثر نحاۃ کے نزدیک فعل ہوتا ہے اس لئے خبر ظرف جملہ فعلیہ ہی

کی طرف راجع ہوتی ہے لہذا وہ جملہ فعلیہ کے تحت داخل ہوئی ہے۔ جب یہ کوئی علیحدہ قسم

نہیں تھا۔ اس لئے صاحب کافیہ نے اس کی مثال نہیں پیش کی۔

سوال : خبر کبھی جملہ شرطیہ بھی ہوتی ہے صاحب کافیہ نے اس کی مثال ذکر کیوں نہیں کی؟

جملہ شرطیہ میں نحاۃ کے نزدیک اعتبار جزاء کا ہوتا ہے اور جزاء جملہ اسمیہ ہوتی ہے یا جملہ

فعلیہ۔ اور شرط تو فقط قید ہوتی ہے اسلئے علیحدہ ذکر کرنے کی ضرورت ہی نہیں تھی۔ جب یہ

بھی کوئی علیحدہ قسم نہیں تھی اسلئے اس کو علیحدہ ذکر کرنے کی ضرورت ہی نہیں تھی

حال الشارح اذا كان الخبر۔ سے مولانا جامی نے اس بات کی طرف اشارہ کیا ہے کہ

فلا بد میں فاصحیہ ہے جو کہ ہمیشہ شرط محذوف کی جزاء پر داخل ہوتی ہے اور یہاں پر شرط

محذوف یہ ہے اذا كان الخبر جملة۔

حال الشارح والجملة مستقلة۔ اس عبارت کا تعلق اگلے متن سے ہے۔ متن کا

حاصل یہ تھا کہ جب جملہ ہو تو اس میں عائد کا ہونا ضروری ہے۔ تو مولانا جامی اس کی علت اور دلیل

کو بیان کر رہے ہیں۔ جس کا حاصل یہ ہے کہ جملہ بالذات خود افادہ میں مستقل ہے۔ کیونکہ محل

فائدہ مسند الیہ اور محط فائدہ مسند پر مشتمل ہے۔ جس کی وجہ سے یہ کسی قسم کے ربط اور تعلق کا تقاضا

نہیں رکھتا۔ حالانکہ خبر کا مبتداء کے ساتھ ربط اور تعلق ضروری ہے تو اس تعلق اور ربط جوڑنے

کے لئے عائد کا ہونا ضروری ہے

بعنوان دیگر : مولانا جامی نے اس بات کی طرف اشارہ کیا ہے کہ اذا كان الخبر جملة

فلا بد من عائد یہ قضیہ شرطیہ متصلہ لزومیہ ہے اس میں مقدم یعنی خبر کا جملہ ہونا تالی کیلئے یعنی

وجوب عائد کے لئے علت ہے۔ جیسا کہ ان كانت الشمس طالعة فالنهار موجود جس میں

مقدم یعنی طلوع شمس تالی یعنی وجود نہار کے لئے علت ہے۔

قال الشارح فی الجملة الواقعة

سے لابد کا صلہ بیان کیا ہے۔ برائے دفع دخل مقدر

سوال: ماتن کی عبارت سے معلوم ہوتا ہے کہ مطلق خبر کے لیے عائد کا ہونا ضروری ہے۔ حالانکہ خبر مفرد کے لیے ضروری نہیں۔

جواب: ماتن کی مراد یہ ہے کہ اس خبر میں عائد کا ہونا ضروری ہے جو جملہ ہو۔ خبر مفرد میں نہیں۔

قال الشارح یربطها بہ۔ سے اس بات کی طرف اشارہ کیا ہے کہ من عائد میں اس کا قند کامل یعنی ضمیر ہی مرد نہیں عائد سے مراد مطلق رابطہ ہے خواہ ضمیر ہو یا غیر ضمیر

قال الشارح و ذالک العائد۔ سے عائد اور رابطہ کے عموم کا بیان ہے کہ اس کی چار

قسمیں ہیں

(۱)۔ ضمیر جیسے گذشتہ مثالوں میں (۲)۔ لام جیسے نعم الرجل زید (۳)۔ وضع المنظر موضع

المضر جیسے الحاقہ ما الحاقہ میں (۴)۔ خبر کا مبتداء کی تفسیر واقع ہونا جیسے قل هو

الله احد۔ احقر نے کاشفہ شرح کافیہ اور سعایۃ النحو میں کچھ اور بھی تحریر کی ہے وہاں دیکھ لیجئے۔

○○○

متن ﴿وقد حذف﴾ صاحب کافیہ کی عبارت کا حاصل یہ ہے کہ اگر قرینہ موجود ہو تو کبھی کبھی عائد کو حذف بھی کر دیا جاتا ہے جیسے البر الکر بستین درهما۔ مولانا جامی العائد نکال کر مرجع کو بیان کر دیا۔

قال الشارح اذا کان ضمیراً لقیام قرینة

مولانا جامی کی غرض سوال مقدر کا جواب دینا ہے۔

سوال: متن کی عبارت سے مطلق عائد کا حذف ہونا معلوم ہوتا ہے۔ اس لیے کہ جب

یحدف میں ضمیر کا مرجع عائد ہو تو عائد میں چونکہ عموم ہے تو اس سے معلوم ہوا کہ مطلق عائد خواہ وہ

ضمیر ہو یا غیر ضمیر تو اس کو کبھی کبھی حذف کر دیا جاتا ہے۔ حالانکہ عائد ضمیر کو تو قرینہ کے وقت حذف

کر دیا جاتا ہے۔ لیکن عائد غیر ضمیر کو قطعاً حذف کرنا صحیح نہیں

جواب: اگرچہ لفظ عائد سے مطلق رابطہ ہے لیکن ضمیر کے مرجع ہونے کے لحاظ سے عائد سے مراد فقط ضمیر ہے۔ مطلق رابطہ نہیں۔ تو جواب کا حاصل یہ نکلا کہ مرجع کا عموم راجع کے عموم کا تقاضا نہیں کرتا۔ البز الکر بستین درهماً

قال الشارح نحو البز الکر بستین درهماً: توضیح بالمثال کا بیان کہ البز مبتداء اول ہے الکر مبتداء ثانی بستین درهماً یہ خبر ہے۔ مبتداء خبر مل کر جملہ اسمیہ خبریہ ہو کر یہ خبر ہے البز کی اور اس جملہ خبر میں عائد منہ محذوف ہے اسی طرح السمن منوان بدرهم میں منوان بدرهم جملہ خبر واقع ہو رہا ہے اور اس میں منہ عائد اور رابطہ محذوف ہے۔

قال الماتن و ما وقع ظرفاً فالأكثر على انه مقدر بجملة

صاحب کافیہ ایک مسئلہ اختلافیہ میں ماہو المختار کو بیان کیا ہے جس کا حاصل یہ ہے کہ جب مبتداء کی خبر ظرف ہو تو اس بات میں اختلاف ہوا ہے کہ ظرف کا متعلق کیا چیز ہوگی فعل ہوگا یا شبہ فعل۔ اس میں دو مذاہب ہیں اکثر نحاة کا اور اقل کا۔

اکثر نحاة کا مذہب: یہ ہے کہ ظرف کا متعلق فعل ہوگا اور خبر جملہ ہوگی
اقل نحاة کا مذہب: یہ ہے کہ ظرف کا متعلق اسم فاعل ہوگا اور خبر مفرد ہوگی۔
صاحب کافیہ نے کہا کہ میرے ہاں اکثر نحاة کا مذہب مختار ہے۔

قال الشارح ای الخبر الذی سے مولانا جامی نے اس بات کی طرف اشارہ کیا ہے کہ یہاں ما موصولہ ہے جس سے مراد خبر ہے اس لیے یہ مقام مبتداء میں واقع ہے اور مبتداء میں معرفہ ہونا مناسب ہے اور ما موصولہ معرفہ ہوا کرتا ہے لہذا اس مقام کے مناسب ما موصولہ ہے موصوفہ نہیں۔

قال الشارح وقع ظرف زمان۔ مولانا جامی نے اس بات کی طرف اشارہ کیا ہے کہ یہاں ظرف کے اندر دو توسع ہیں (۱)۔ کہ ظرف کا اطلاق جار مجرور پر کیا جائے (۲) یہ ہے کہ ظرف کا لفظ بول کر ایسا معنی مراد لیا جائے جو ظرف حقیقی زمان اور مکان اور جار مجرور سب کو شامل ہو جائے یہاں متن کی عبارت میں توسع ثانی مراد ہے۔

قال الشارح من النحاة۔ سے اس بات کی طرف اشارہ کیا ہے کہ اکثر عوام مراد نہیں

بلکہ خواص یعنی اکثر نحاۃ ہیں۔ اس لئے کہ احکام کے بیان میں کو ان کا قول معتبر ہوتا ہے نہ کہ عوام کا لانعام کا۔

سوال: من النحاۃ کا ذکر کرنا یہاں درست نہیں کیونکہ اکثر اسم تفصیل مستعمل باللام ہے اور قاعدہ کہ اسم تفصیل مستعمل باللام وہ من کے ساتھ مستعمل نہیں ہو سکتا تو شارح کا من النحاۃ ذکر کرنا یہاں درست نہیں۔

جواب: یہاں من بیان یہ ہے تفصیلہ نہیں فائدہ الاشکال۔

قال الشارح **وہم البصريون**۔ اکثر کے مصداق کو بیان کر دیا۔

قال الشارح **علی**۔ لفظ علی نکال کر سوال مقدر کا جواب دیا۔

سوال: فالاکثر مبتداء ہے انہ مقدر بجملة اس کی خبر ہے خبر کا مبتداء پر حملہ ہوتا ہے اور یہاں پر حمل صحیح نہیں۔

جواب: مولانا جامی نے جواب دیا یہاں علی حرف جار محذوف ہے یہ جار مجرور ظرف مستقر ہو کر اپنے متعلق سے مل کر خبر ہے۔ اب حمل صحیح ہو جائے گا۔ باقی رہی یہ بات کہ حرف جار کو حذف کرنا جائز ہے۔ تو اس کا جواب کہ ان اور ان سے حرف جار کا محذوف ہونا قیاسی ہے۔
ای الخبر ظرفا: ضمیر کے مرجع کا بیان ہے۔

قال الشارح **ای مؤول**۔ مولانا جامی کی غرض سوال مقدر کا جواب دینا ہے۔

سوال: کہ صاحب کافیہ نے کہا کہ خبر ظرف مقدر ہوتی ہے حالانکہ ظرف تو مذکور ہے۔ البتہ جملہ مقدر ہوتا ہے۔

جواب: یہاں تقدیر بمعنی تاویل ہے یعنی مقدر کا وہ معنی مراد نہیں جو مذکور کے مقابلے میں آتا ہے بلکہ مقدر بمعنی مؤول کے ہیں۔ اب حاصل معنی یہ ہوگا کہ خبر ظرف مؤول بالجملہ ہوگی یہ ذکر الملزوم ارادة اللازم کے قبیل سے ہے۔

قال الشارح **بتقدير الفعل فيه**۔ اس میں خبر کے مؤول بالجملہ ہونے کی صورت اور نقشے کا بیان ہے برائے دفع دخل مقدر

سوال: ظرف تو مفرد ہے وہ جملہ کیسے بن گیا؟

جواب: شارح نے جواب دیا کہ اس ظرف کے لئے فعل مقدر مانا جائے گا کہ تقدیر فعل کے سبب ظرف جملہ ہو جائے گا۔ نیز باسیت کی ہے تو جملہ کا اطلاق ظرف پر فعل مقدر کے سبب ہوگا اور بات ظاہر ہے کہ شئی کی وصف شئی سے خارج ہوتا ہے لہذا فعل کے مقدر کے ہونے میں کوئی حرج نہیں۔

قال الشارح بخلاف ما اذا قدر۔ مولانا جامی نے اکثر کے مقابل قلیل کے مذہب کو بیان کیا ہے اقل نحاۃ کو فین کا مذہب یہ ہے کہ وہ فعل کو مقدر نہیں مانتے بلکہ اسم فاعل کو مقدر مانتے ہیں تو اس صورت میں یہ مفرد ہو جائے گا۔

قال الشارح وجہ الاكثر۔ سے اکثر نحاۃ یعنی بصرین کے مذہب کی دلیل کا بیان۔ جس کا حاصل یہ ہے کہ ظرف معمول ہوتا ہے جس کا متعلق عامل ہوا کرتا ہے اور ظاہر ہے کہ عمل میں اصل فعل ہے لہذا جب عامل کو مقدر پانتا ہے تو اصل عامل یعنی فعل کو مقدر ماننا چاہئے۔

قال الشارح وجہ الاقل۔ مولانا جامی اقل نحاۃ کو فین کی دلیل بیان کرنا چاہتے ہیں۔ جس کا حاصل یہ ہے کہ ظرف خبر ہے اور خبر میں اصل مفرد ہونا ہے اور یہ بات ظاہر ہے کہ شبہ فعل اسم فاعل کو مقدر ماننے کی صورت میں تو خبر مفرد رہتی ہے۔ فعل کے مقدر ماننے کی صورت میں خبر مفرد نہیں رہتی۔

صاحب کافیہ: نے لفظ اکثر سے قول اول یعنی بصرین کے مذہب کو راجح قرار دیا ہے۔ وجہ ترجیح یہ ہے کہ قول اول کی دلیل باعتبار معمولیت ظرف کے ہیں اور قول دوم کے دلیل باعتبار خبریت ظرف کے ہے اور معمولیت اصل ہے جو کسی حال میں جدا نہیں ہو سکتی بخلاف خبریت کے کہ یہ عارضی ہوتی ہے جو کبھی جدا بھی ہوتی ہے جیسے قام زید خلقت لہذا دلیل اول راجح ہوئی یا اور کہیں کہ اس قول کی نسبت کو فین کی طرف کی گئی ہے جو کہ صحیح نہیں ہے۔ (کافیہ)۔

قال الشارح تمہ ان الاصل۔ مولانا جامی کی غرض سوال مقدر کا جواب دینا ہے۔

سوال: صاحب کافیہ نے واذا كان المبتداء سے پھر مبتداء کی تقدیم کا مسئلہ بیان کیا حالانکہ والاصل فی المبتداء میں یہ مسئلہ بیان ہو چکا ہے یہ محض تکرار اور اعلام المعلوم کے قبیل سے ہے جو کہ باطل ہے۔

جواب: کہ باقبل میں اولیت تقدیم اور جواز تاخیر کا مسئلہ بیان کیا ہے اور یہاں پر وجوب

تقدیم اور امتناع تاخیر کو بیان کیا جا رہا ہے لہذا تکرار قطعاً لازم نہیں آتا

بعضوان دیگر: یہ بھی کہا جاسکتا کہ مولانا جامی نے اس بات کی طرف اشارہ کیا کہ واذا كان والی عبارت کا تعلق اصل المبتداء والی عبارت کے ساتھ ہے متصل کلام کے ساتھ نہیں۔

قال السائق ﴿واذا كان المبتداء مشتملاً على ما له صدر الكلام﴾

صاحب کافیہ مبتداء کی تقدیم و جوبی کے مقامات کو بیان کیا ہے۔ جس کا حاصل یہ ہے کہ چار مقامات پر اور چار صورتوں میں مبتداء کو خبر پر مقدم کرنا واجب ہے

پہلا مقام: جب مبتداء ایسے معنی پر مشتمل ہو جو صدرات کلام کا تقاضا کرتا ہو تو وہاں مبتداء کا خبر پر مقدم کرنا واجب ہے تاکہ معنی مقتضی للصدارت سے صدرات باقی رہ جائے جیسے من ابوك

دوسرا مقام: جب مبتداء اور خبر دونوں معروفہ ہوں تو بھی مبتداء کو خبر پر مقدم کرنا واجب ہے

تاکہ اشتباہ اور التباس لازم نہ آئے جیسے زيد المنطلق

تیسرا مقام: جب مبتداء اور خبر دونوں اصل تخصیص میں مساوی ہوں اگرچہ مقدر تخصیص میں

مساوات نہ ہو تو تب بھی مبتداء کو خبر پر مقدم کرنا واجب ہے تاکہ التباس لازم نہ آئے جیسے

افضل منك افضل منی

چوتھا مقام: جب خبر مبتداء کا فعل ہو یعنی خبر ایسا جملہ فعلیہ ہو جس کے مضمون کا تعلق مبتداء کے

ساتھ ہو تو اس صورت میں بھی مبتداء کو خبر پر مقدم کرنا واجب ہے باقی رہا وجوب تقدیم کی

علت کیا ہے اس کو مولانا جامی اپنی کلام میں ذکر کر رہے ہیں۔

قال الشارح **على معنى وجب له صدر الكلام**۔ اس عبارت میں چند

باتوں کا بیان۔ (۱) علی معنی اس بارت کا اشارہ کر دیا کہ موصوفہ ہے جس سے مراد معنی ہے۔

اس لئے کہ مقتضی صدرات معنی ہوا کر رہے نہ کہ لفظ۔

(۲) وجب کو ذکر کر کے جار مجرور کے متعلق کو بیان کر دیا جس پر قرینہ صاحب کافیہ کہ عبارت

وجب تقدیمہ ہے۔

سوال: مولانا جامی کے کلام وجب له صدر الكلام سے یہ بات معلوم ہوتی ہے کہ معنی کے

لئے کلام کے شروع میں ہونا واجب ہے حالانکہ معنی کلام کے شروع میں نہیں ہوتا بلکہ کلام کے

شروع میں لفظ ہوتا ہے۔

جواب اول: یہاں مضاف محذوف ہے تقدیر عبارت یہ ہے وجب له دال صدر الکلام اب حاصل معنی یہ ہوگی جب مبتداء ایسے معنی پر مشتمل ہو جس معنی کے دال کیلئے کلام کے شروع میں ہونا واجب ہو۔

جواب ثانی: یہاں مضاف محذوف نہیں لیکن بطور مجاز لفظ کی صفت کو معنی کے صفت بنا دیا گیا اس لئے کہ لفظ دال ہوتا ہے اور معنی مدلول ہوتا اور دال کی صفت کو مدلول پر جاری کر دیا جاتا ہے۔ اور تیسری بات مولانا جامی نے کمال استفہام سے یہ بتائی کہ معنی مقتضی للصدارت صرف استفہام میں منحصر نہیں بلکہ متن میں استفہام کا ذکر بطور تمثیل کے ہے نہ بطور تخصیص کے۔

قال الشارح فانه يجب حينئذ - سے وجوب تقدیم کی علت کا بیان۔ کہ اس مقام پر مبتداء کو مقدم کرنا لئے واجب ہے تاکہ معنی مقتضی للصدارت کی صدارت باقی رہے۔

قال الشارح فان من مبتداء - سے انطباق المثال علی المثل نہ کا بیان ہے۔ جس کا حاصل یہ ہے کہ من ابوک میں من مبتداء معنی استفہام پر مشتمل ہے جو صدارت کلام کا تقاضا کرتا ہے۔

قال الشارح فان معناه - سے مولانا جامی من ابوک میں من کے استفہام پر مشتمل ہونے کی دلیل بیان رہے ہیں جس کا حاصل یہ ہے کہ من ابوک کا معنی اهدا ابوک ام ذاک جو کہ صراحۃً استفہام پایا جاتا ہے۔

بعنوان آخر یہ بھی کہا جاتا ہے کہ اس عبارت سے مولانا جامی سوال مقدر کا جواب دے رہے ہیں۔

سوال: مثال مثل لہ کے مطابق اس لئے کہ اس مثال میں خبر مقدم ہے اور ابوک مبتداء مؤخر ہے کیونکہ من نکرہ ہونے کی وجہ سے مبتداء بننے کی صلاحیت نہیں رکھتا۔

جواب: من ابوک - یہ اهدا ابوک ام ذاک ابوک کہ قوت میں ہے جو کہ معرفہ ہے۔ تو بطور اختصار کے من کو ذکر کر دیا۔ لہذا من بھی حکماً معرفہ ہے جو مبتداء بننے کی صلاحیت رکھتا ہے اور مبتداء ہے اور ابوک اس کی خبر ہے اور یہی مذہب ہے سیبویہ کا اور اسی مذہب پر ماتن نے مثال پیش کی ہے۔ لہذا مثال مثل لہ کے مطابق ہے۔

قال الشارح وذهب بعض النحاة - مولانا جامی نے سیبویہ کے ماسویٰ دوسرے

نحاة کے مذہب کو بیان کیا ہے جس کا حاصل یہ ہے کہ من ابوک میں ابوک المعروف ہونے کی بناء پر مبتداء مؤخر ہے اور من خبر مقدم ہے جس کی تقدیم مبتداء پر واجب ہے اس لئے کہ من کا معنی استغمام پر مشتمل ہے اور استغمام صدارت کلام کا تقاضا کرتا ہے۔

ای المبتداء والخبر - ضمیر کے مرجع کا بیان کہ کانا کے الف ضمیر کا مرجع مبتداء اور خبر ہیں۔

قال الشارح متساویین فی التعریف - مولانا جامی کی غرض سوال مقدر کا جواب

دینا ہے۔

سوال : صاحب کافیہ کو چاہئے تھا کہ صرف متساویین پر اکتفاء فرماتے اور معرفتین کو علیحدہ

بیان نہ کرتے۔ اس لیے کہ مساوات کا لفظ مساوات فی التعریف کو بھی شامل ہے اور مساوات فی التکیر کو بھی شامل ہے

جواب : مولانا جامی نے جواب دیا اگر متساویین کے ذکر پر ہی اکتفاء فرماتے تو اس بات کا وہم

ہوتا تھا کہ معرفتین ہونے کی صورت میں مبتداء کو تب مقدم کرنا واجب ہوگا جب مقدار

تعریف میں مساوات ہو۔ اس لیے کہ مساوات کا لفظ مخصوص بالمقدار ہے اور حالانکہ معرفتین

ہونے کی صورت میں مبتداء کو مقدم کرنا واجب ہوتا ہے خواہ مقدار تعریف میں مساوی ہو یا نہ ہو۔

لہذا جب صرف متساویین پر اکتفاء کرنا صحیح نہ تھا تو صاحب کافیہ نے معرفتین کو بھی علیحدہ ذکر کر دیا۔

قال الشارح ولا قرینہ - مولانا جامی کی غرض سوال مقدر کا جواب دینا ہے۔

سوال : ہم اس بات کو قطعاً تسلیم نہیں کرتے جب مبتداء خبر دونوں معروف ہوں تو مبتداء کا مقدم واجب

ہو بلکہ بنو ابناہ نابنونا میں بنو ابناہ نا خبر مقدم ہے اور بنونا مبتداء مؤخر ہے۔ اور اسی طرح

ابو حنیفہ ابو یوسف کی ترکیب میں ابو حنیفہ خبر مقدم اور ابو یوسف مبتداء مؤخر ہے۔

جواب : معروف ہونے کی صورت میں مبتداء کو خبر پر مقدم کرنا اس وقت واجب ہے جب قرینہ

موجود نہ ہو اگر قرینہ موجود ہو تو پھر تقدیم واجب نہیں اور آپ کی پیش کردہ مثال میں قرینہ موجود

ہے اور ابو حنیفہ ابو یوسف میں قرینہ وہ قاعدہ ہے کہ تشبیہ بلیغ میں مشبہ بہ ہمیشہ مسند اور خبر ہوا

کرتی ہے اور مشبہ مسند الیہ مبتداء قرار دیا جاتا ہے۔ یہاں اول مشبہ بہ اور ثانی مشبہ ہے۔ ابو حنیفہ

خبر مقدم اور ابو یوسف مبتداء مؤخر ہے۔ مطلب یہ ہے کہ امام ابو یوسف رحمہ اللہ علم و عمل میں امام اعظم ابو حنیفہ رحمہ اللہ کے مشابہ ہیں۔

قال الشارح فی اصل التخصیص -

مولانا جامی کی غرض سوال مقدر کا جواب دینا ہے۔

سوال: غلام رجل صالح خیر منك میں مبتداء خبر تخصیص میں مساوی نہیں۔ کہ مبتداء دو وجہ سے تخصیص حاصل کی ہے اور خبر ایک وجہ سے

جواب: مبتداء خبر کے اندر اصل تخصیص میں مساوی ہونا شرط ہے لیکن مقدار تخصیص میں مساوی ہونا شرط نہیں

قال الشارح حتی لوقیل - سے توضیح بالمثال کا بیان ہے۔ جس کا حاصل یہ ہے

کہ غلام رجل صالح خیر منك کی ترکیب میں مبتداء کے اندر دو تخصیص (۱) تخصیص بالاضافۃ (۲) تخصیص بالصفة اور خبر میں ایک تخصیص۔ اس کے باوجود مبتداء کی خبر پر تقدیم واجب ہے۔ جس سے معلوم ہوا کہ اصل تخصیص میں مساوات کو ہونا مبتداء کے تقدیم و جوبی کے لئے کافی ہے مقدار تخصیص میں مساوات کا ہونا ضروری نہیں۔

قال الشارح دفعاً للاشتباه - سے صورت ثانیہ اور صورت ثالثہ میں مبتداء کی تقدیم

وجوبی کے علت کو بیان کیا ہے جس کا حاصل یہ ہے کہ ان دونوں صورتوں میں مبتداء کو خبر پر مقدم کرنا اس لئے واجب ہے تاکہ اشتاہ اور التباس لازم نہ آئے۔ ای للمبتداء۔ مرجع کا بیان۔

قال الشارح احترازاً عما لا یكون فعل - کہ قید کے فائدے کا بیان ہے۔ کہ یہ

قید احترازی ہے۔ کہ جب خبر مبتداء کا فعل نہ ہو تو مبتداء کی خبر پر تقدیم واجب نہیں جیسے زید قام ابوہ میں قام ابوہ زید بھی کہنا صحیح ہے۔ اس لئے کہ مبتداء کی خبر پر وجوب تقدیم کی علت التباس کا لازم آنا تھا اور اس صورت میں کوئی التباس لازم نہیں آتا۔ بخلاف اس صورت کہ اگر خبر مبتداء کا فعل ہو جیسے زید قام اس صورت میں مبتداء کو مقدم کرنا واجب ہے۔ اس لیے کہ مبتداء کو مؤخر کرنے سے مبتداء کا فاعل سے التباس لازم آئے گا۔

قال الشارح ای تقدیم المبتداء - اس عبارت میں تین چیزوں کا بیان (۱) ضمیر

کے مرجع کا بیان (۲) علی الخیر صلہ کا بیان (۳) فی ہذہ الصور اجمال کا بیان تاکہ بعد میں آنے والی تفصیل اس اجمال پر مرتب ہو سکے۔

قال الشارح اما فی الصور الاول - یہاں سے مولانا جائی ان چار صورتوں میں سے تین صورتوں و جوہ تقدیم کی علت کو بیان کر رہے ہیں فلما ذکرنا سے بتا دیا کہ ہم نے ہر ایک صورت کے ساتھ علت بھی بیان کر دی۔

اما فی صورت الاخیرة فلثلا یتبس المبتداء بالفاعل مولانا جائی صورت رابعہ کی علت بیان کر رہے ہیں۔ جس کا حاصل یہ ہے کہ وہ فعل جو خبر واقع ہوگا وہ دو حال سے خالی نہیں مفرد ہوگا یا تشنیہ جمع۔ اگر مفرد ہو تو جیسے زید قام اس صورت میں اگر مبتداء کو مقدم نہ کیا جائے مؤخر کیا جائے قام زید کہا جائے تو مبتداء کا فاعل کے ساتھ التباس لازم آئے گا۔ اگر وہ فعل تشنیہ یا جمع ہو تو پھر مبتداء کو خبر سے مؤخر کرنے کی صورت میں جمہور نجات کے نزدیک مبتداء کا بدل عن الفاعل سے التباس لازم آئے گا مثلاً الزید ان قاما کے بجائے قاما الزید ان کہا جائے تو معلوم نہ ہوگا کہ الزید ان مبتداء مؤخر ہے یا قاما کی ضمیر سے بدل ہے۔

اور بعض نجات کے مذہب کے مطابق تشنیہ میں الف فاعل نہیں بلکہ تشنیہ کی علامت ہے اسی طرح جمع میں واو فاعل نہیں بلکہ علامت جمع ہے جس طرح ضربت ہند میں تاء ساکنہ فاعل نہیں بلکہ فاعل کے مونث ہونے کی علامت ہے تو ان نجات کے مذہب کے مطابق اس صورت میں مبتداء کا فاعل کے ساتھ التباس لازم آئے گا۔

متن و اذا تضمن الخبر المفرد ما له صدر الكلام

صاحب کافیہ مبتداء کے تقدیم و جوہ کی صورتوں اور مقامات کو بیان کرنے کے بعد خبر کے تقدیم و جوہ کی صورتوں کو بیان کر رہے ہیں۔ جس کا حاصل یہ ہے کہ چار صورتوں میں خبر کو مبتداء پر مقدم کرنا واجب ہے۔

صورت اولی: جب خبر مفرد ایسے معنی کو مضمین ہو جن کے لئے صدارت کلام واجب ہو تو خبر کا مبتداء مقدم کرنا واجب تاکہ صدارت کلام فوت نہ ہو جائے جیسے ابن زید۔

صورت ثانیہ: جب خبر اپنی تقدیم کے اعتبار سے مبتداء کے لئے صحیح ہو یعنی مخصص ہو تو اس خبر کو

مبتداء پر مقدم کرنا واجب ہے تاکہ نگرہ کا مبتداء کا ہونا لازم نہ آئے۔

صورت ثالثہ: جب خبر کے متعلق کے لئے مبتداء کے جانب میں ضمیر ہو تو اس صورت میں بھی خبر کو مبتداء پر مقدم کرنا واجب ہے کیونکہ مؤخر کرنے سے اضمار قبل الذکر لفظاً ورتبہ لازم آتا ہے جو کہ ناجائز ہے جیسے علی التمرۃ مثلھا زبدا۔

صورت رابعہ: جس وقت مبتداء ان مفتوحہ ہو تو اس صورت میں بھی خبر کو بھی مقدم کرنا واجب ہے تاکہ ان مفتوحہ کو ان مکسورہ کے ساتھ التباس لازم نہ آئے جس طرح عندی انک قائم۔ ای الذی۔ سے مولانا جائی نے اشارہ کر دیا کہ المبتداء میں الف لام موصولہ ہے لیس بجملة: سے مفرد کے معنی کو بیان کر دیا کہ یہاں مفرد جملہ کے مقابلہ میں ہے۔

قولہ صورتہ۔ مولانا جائی کی غرض سوال مقدر کا جواب دینا ہے۔

سوال: مثال این زید میں خبر ظرف ہے جس کا متعلق اکثر نجات کے نزدیک فعل ہونا ہے جس کی وجہ سے خبر جملہ ہوگی نہ کہ مفرد لہذا مثال مثل لہ کے مطابق نہ ہوئی۔

جواب: مولانا جائی نے جواب دیا کہ خبر کے مفرد ہونے سے مراد یہ ہے کہ صورتہ جملہ نہ ہو عام ازیں کہ حقیقتاً جملہ ہو یا نہ ہو اور این زید میں خبر این صورتہ جملہ نہیں ای معنی: کی غرض یہ ہے کہ ما موصوفہ ہے جو عبارة سے معنی سے

قال الشارح فزید مبتداء۔ سے علت انطباق المثال علی الممثل لہ کا تفصیلی بیان ہے۔

قال الشارح اختراجه۔ سے المفرد کی قید کے فائدے کا بیان ہے یعنی اگر خبر مفرد نہ ہو بلکہ صورتہ جملہ ہو تو پھر خبر کی تقدیم مبتداء پر واجب نہیں ہوگی جیسے زید این ابوہ اس لئے کہ اس صورت میں خبر صدارت کلام کا تقاضا کرتا ہے وہ اس کو اسی جملے میں یعنی این ابوہ میں حاصل ہے۔

قال الشارح بتقدیمہ۔ مولانا جائی کی غرض سوال مقدر کا جواب دینا ہے۔

سوال: صاحب کافیہ کی عبارت سے معلوم ہوتا ہے کہ ذات خبر مبتداء کے لئے صحیح ہوگی تو اس سے لازم آئے گا کہ رجل فی الدار میں رجل کا مبتداء ہونا درست ہو حالانکہ یہ درست نہیں۔

جواب: ذات خبر مبتداء کے لئے صحیح نہیں بلکہ تقدیم خبر صحیح ہے مبتداء کے لئے۔

قال الشارح من حيث انه مبتداء -

مولانا جامی کی غرض سوال مقدر کا جواب دینا ہے۔

سوال: مبتداء جس معنی کیلئے موضوع ہے وہ اس کے لئے ہر حال میں مفید ہے خواہ خبر مقدم ہو

یا مؤخر۔ تو خبر کا مبتداء کے لئے صحیح ہونے کا کیا مطلب ہے

جواب: مولانا جامی نے جواب دیا مبتداء سے ذات مبتداء مراد نہیں بلکہ وصف ابتدائیت مراد

ہے یعنی خبر ذات مبتداء کے لئے صحیح نہیں بلکہ مبتداء کے مبتداء بننے کے لئے صحیح ہوتی ہے۔

قال الشارح فان في الدار خبر - اس میں انطباق المثل علی الممثل له کا

بیان ہے۔

قال الشارح فلو اخرج: علت وجوب تقدیم کا بیان۔ جس کا حاصل یہ ہے کہ خبر کی تقدیم

مبتداء ہونے کے لئے صحیح ہے۔ کیونکہ نکرہ بغیر تخصیص کے مبتداء نہیں ہو سکتا اب اگر خبر کو مؤخر کیا

جائے رجل فی الدار کہا جائے تو نکرہ محضہ کا مبتداء ہونا لازم آئے گا۔ اس لئے خبر کو مبتداء پر

مقدم کرنا واجب ہے۔

قال الشارح او كان لمتعلقه - لفظ كان نکال کر مولانا جامی نے یہ اشارہ کر دیا کہ

عطف الجملہ علی الجملہ کے قبیل سے ہے کیونکہ عطف المفرد علی الجملہ کے قبیل سے ہونا ناجائز ہے۔

قال الشارح بكسر اللام - ضبط اعراب کا بیان برائے دفع وہم۔ یہ وہم و سکتا تھا کہ

اگر متعلق بفتح اللام پڑھا جائے تو مثال آتی کا انطباق نہیں ہو سکتا تھا۔ جواب دیا کہ متعلق بفتح

اللام نہیں بلکہ بکسر اللام ہے۔

قال الشارح ای كان لمتعلق الخبر -

مولانا جامی کی غرض سوال مقدر کا جواب دینا ہے۔

سوال: علی اللہ عبیدہ متوکل بھی اسی قبیل سے ہے۔ کہ مبتداء کے جانب میں خبر کے متعلق

کے لئے ضمیر ہے لیکن اس کے باوجود خبر کی تقدیم مبتداء پر واجب نہیں لہذا آپ کا ضابطہ غلط ہوا۔

جواب: مولانا جامی نے جواب دیا کہ متعلق میں اضافت عہدی ہے جس سے خاص

متعلق مراد ہے یعنی خبر کا ایسا تابع مراد ہے کہ باجوہ اس کے تابع ہونے کے اس کی تقویم ممنوع ہو اور مادہ نقض میں ایسا متعلق نہیں پایا جاتا کیونکہ خبر متوکل ہے اور متعلق علی اللہ ہے تو اس کو تابع رکھ کر متوکل پر مقدم کرنا درست ہے بخلاف علی التمرۃ مثلہا زبدا کے۔ کہ اس کی خبر علی التمرۃ ہے اور اس کا متعلق تمرۃ ہے اس تمرۃ کو علی التمرۃ کا تابع کرتے ہوئے کیسے مقدم کیا جاسکتا ہے۔ ای کائن: متعلق نکال دیا۔

قال الشارح ای جانب المبتداء۔ تقدیر مضاف برائے دفع وہم۔ وہم یہ ہوتا تھا کہ کافیہ کی عبارت ضمیر فی المبتداء سے بظاہر یہ بات معلوم ہوتی ہے کہ خبر کے متعلق کی ضمیر مبتداء میں مستتر ہوتی ہے حالانکہ مثال آتی میں مبتداء کے اندر ضمیر مستتر نہیں ہوتی جس سے مثال ممثل لہ کے مطابق نہ ہوئی جو اب دیا کہ یہاں مضاف لفظ جانب محذوف ہے کہ ضمیر مبتداء کی جانب میں ہو

قال الشارح اذ لو اخر۔ سے صورت ثالثہ میں وجوب تقدیم کی علت کا بیان ہے۔ جس کا حاصل یہ ہے کہ اگر خبر کو مؤخر کر دیا جائے تو اضمار قبل الذکر لفظاً بھی لازم آئے گا اور معنی بھی جو کہ ناجائز ہے اس لئے اس صورت ثالثہ میں بھی خبر کو مبتداء پر مقدم کرنا واجب ہے۔

قال الشارح مثلها ای مثل التمرۃ۔ انطباق المثل علی الممثل لہ کا بیان ہے۔ کہ علی التمرۃ مثلہا زبدا کھجور پراتنا مکھن ہے۔ عرب والے کھجور پر مکھن لگا کر کھاتے تھے جس میں خوب طاقت ہوتی ہے۔ علی التمرۃ کا مجموعہ خبر ہے اور تمرۃ اس خبر کا متعلق ہے۔ اگر خبر کو مقدم نہ کریں تو اضمار قبل الذکر لفظاً و معنی لازم آئے گا جو کہ ناجائز ہے لہذا خبر کی تقدیم واجب ہے۔

قال الشارح المفتوحة۔ ضبط اعراب کا بیان برائے دفع وہم۔ وہم یہ ہوتا ہے کہ ان مکسورہ مبتداء بننے کی صلاحیت ہی نہیں رکھتا تو ان مکسورہ سے خبر کیسے واقع ہو سکتی ہے۔ جواب دیا یہاں ان مکسورہ نہیں بلکہ ان مفتوحہ ہے۔

قال الشارح الواقعة مع اسماءها۔ مولانا جامی کی غرض سوال مقدر کا جواب دینا ہے۔

سوال کہ ان مفتوحہ تو حرف ہے وہ مبتداء بننے کی صلاحیت کیسے رکھ سکتا ہے۔

جواب: اَنْ کے مبتداء ہونے کا مطلب یہ ہے کہ اَنْ اپنے اسم اور خبر سے مل کر مبتداء ہوگا۔

قال الشارح الموقل بالمفرد۔ مولانا جامی کی غرض سوال مقدر کا جواب دینا ہے۔

سوال: اَنْ مفتوحہ اپنے اسم و خبر سے مل کر جملہ ہوتا ہے اور جملہ تو مبتداء نہیں ہو سکتا۔ کیونکہ مبتداء ہمیشہ اسم ہوتا ہے۔

جواب: اَنْ کا اپنے اسم اور خبر سے مل کر مبتداء ہونے کا مطلب یہ ہے کہ مفرد کی تاویل میں ہو کر مبتداء ہوگا۔

قال الشارح اذنیہ تاخیر۔ سے صورت رابعہ می علت و جوب تقدیم کا بیان ہے جس کا

حاصل یہ ہے۔ کہ یہاں پر اگر خبر کو مقدم نہ کیا جائے تو اَنْ مفتوحہ کو اِنْ مکسورہ کے ساتھ التباس لازم آئے گا۔ کیونکہ خبر کے مقدم ہونے سے اَنْ درمیان کلام میں رہے گا۔ اور درمیان کلام میں اَنْ مفتوحہ ہی ہو سکتا ہے مکسورہ نہیں تو اس صورت میں التباس لازم نہیں رہے گا۔

قال الشارح ﴿وقد بعد والخمر مثل زید عالم عاقل﴾

صاحب کافیہ خبر کے ایک اور حکم کا بیان کہ ایک مبتداء کے لئے متعدد خبر ہو سکتی ہے جس طرح مثال مذکورہ میں اور تعدد سے مراد عام ہے خواہ باعتبار الفاظ کے ہو یا باعتبار الفاظ اور معنی کے ہو۔

قال الشارح من غیر تعدد۔ مولانا جامی کی غرض سوال مقدر کا جواب دینا ہے۔

سوال: ماتن کی عبارت سے یہ بات معلوم ہوتی ہے خبر کا متعدد ہونا قلیل ہے حالانکہ خبر کے متعدد ہونا مخبر عنہ کے ساتھ قلیل نہیں بلکہ کثیر ہے۔

جواب: صاحب کافیہ کے عبارت یہ ہے کہ خبر کا متعدد ہونا بغیر مخبر عنہ کے متعدد ہونے کے قلیل ہے اور اس میں کوئی شک نہیں کیونکہ مخبر عنہ کے تعدد کے ساتھ خبر کا متعدد ہونا امر واضح ہے جس کے بیان کی کوئی ضرورت نہیں۔

قال الشارح فیکون اتین۔ مولانا جامی نے تعدد کے مرتبہ کو بیان کیا ہے۔ کہ تعدد کا

اقل مرتبہ یہ ہے کہ خبریں دو ہیں اور زائد کی کوئی حد نہیں۔

قال الشارح و ذالک التعدد۔ سوال کی تمہید کو بیان ہے۔ جس کا حاصل یہ ہے کہ خبر کا

تعدد دو حال سے خالی نہیں۔ لفظاً و معنی دونوں طرح تعدد ہوگا یا فقط لفظاً تعدد ہوگا۔

اگر لفظاً و معنی تعدد ہو تو پھر دو حال سے خالی نہیں مع العطف ہوگا یا بدون العطف ہوگا۔

اور اگر تعدد فقط لفظاً ہو تو جمہور کے نزدیک تعدد بدون العطف ہی ہوگا اور بعض نحاة کے نزدیک مع العطف بھی جائز ہے۔ تو جمہور نحاة کے مذہب کے مطابق تعدد خبر کی کل تین قسمیں ہوں گی۔

پہلی صورت: (۱) خبر متعدد ہو لفظاً و معنی مع العطف ہو جیسے زید عالم و عاقل۔

دوسری صورت: خبر متعدد ہو لفظاً و معنی بدون العطف جیسے مثال مذکور زید عالم عاقل

تیسری صورت: خبر متعدد ہو فقط لفظاً ہو جیسے هذا حلو حامض۔

سوال: اب ہم یہ کہتے ہیں جب تعدد خبر کی تین قسمیں تھیں تو صاحب کافیہ کو چاہئے تھا کہ تین

مثالیں پیش کرتے۔ حالانکہ صاحب کافیہ نے صرف قسم دوم کی مثال پر اکتفاء کیا فماذا توجیہ

جواب: مولانا جامی نے ولا یبعد سے وایضا تک پہلے جواب کو پیش کیا جس کا حاصل یہ ہے کہ اگر

ہم اگر متعدد لفظاً و معنی بالعطف کو خبر کا تعدد تسلیم کر لیں ہے تو پھر ہم کہتے ہیں کہ چونکہ اس قسم کے

تعدد میں کوئی خفاء نہیں تھا۔ کیونکہ اس قسم کا تعدد خبر میں بھی ہوتا ہے۔ اسی طرح فاعل وغیرہ

میں بھی ہوتا ہے تو اس قسم کے تعدد خبر کو مثال دینے کی کوئی ضرورت نہیں تھی۔

جواب ثانی وایضا۔ سے دوسرے جواب کا بیان ہے جس کا حاصل یہ ہے کہ ہم اس بات کو

تسلیم نہیں کرتے کہ متعدد لفظاً و معنی بالعطف خبر ہے بلکہ یہ تعدد خبر کے توابع میں سے ہے تو صاحب

کافیہ نے اس تعدد لفظاً و معنی کو بیان کیا ہے جو خبر ہو۔

قول و لوجعل التعدد۔ سے آخر تک پہلے جواب پر تفریح کا بیان ہے کہ اگر ہم اس

بات کو تسلیم کر لیں کہ متعدد لفظاً و معنی بالعطف بھی خبر ہوتی ہے تو پھر یہ جواب دیا جائے گا کہ

صاحب کافیہ نے عدم خفاء کی وجہ سے مثال نہیں دی اور باقی قسم سوم کی مثال اس لئے نہیں دی کہ

یہاں حقیقت میں خبر کے اندر تعدد ہے ہی نہیں بلکہ حقیقت میں خبر ایک ہی ہے جیسا کہ مولانا جامی

نے فانها فی الحقیقة خبر واحد سے بیان کیا ہے۔

قال الملتن وقد یتم من المبتداء معنی الشرط فیصح ذکول الفاء فی الخبر

یہاں تک صاحب کافیہ نے ان احکامات کو بیان کیا تھا جو مبتداء و خبر میں سے ہر ایک کے ساتھ

مخصوص تھے۔ اب یہاں سے ایسے حکم کو بیان کرنا ہے جو دونوں سے متعلق ہے۔ جس کا حاصل

یہ ہے کبھی مبتداء معنی شرط کو متضمن ہو یعنی اول ثانی کے لئے سبب ہو تو اس کی خبر پر فاء کا لانا درست ہے۔ اس لئے کہ مبتداء سبب ہونے کے لحاظ سے شرط کے مشابہ ہو جاتا ہے اور خبر مسبب ہونے کے لحاظ سے جزاء کے مشابہ ہو جاتی ہے تو جس طرح جزاء پر فاء کا لانا درست ہوتا ہے اس طرح خبر یہ بھی فاء کا داخل کرنا درست ہے۔ البتہ شرط کی طرح مبتداء سبب اصل نہیں اس لئے فاء کا داخل کرنا واجب نہ ہوگا بلکہ فاء کا داخل کرنا اور نہ داخل کرنا دونوں جائز ہے۔

قال الشارح وهو سببیت الاول - سے مولانا جامی کی غرض شرط کے معنی کو بیان کرنا ہے۔ جس کا حاصل یہ ہے کہ اول ثانی کے لئے سبب ہو یعنی دو چیزوں کے درمیان ایسا تعلق ہو کہ اول ثانی کے لئے سبب ہو جیسا کہ ان كانت الشمس طالعة فالنهار موجود میں ہے۔

توہ اول الحکم - بیان تعمیم برائے دفع دخل مقدر۔

سوال: آیت کریمہ ما بکم من نعمته فمن الله اول ثانی کے لئے سبب نہیں یعنی نعمتوں کو بندوں کے پاس ہونا یہ نعمتوں کے نزول من اللہ کے لئے سبب نہیں بلکہ معاملہ برعکس ہے اللہ تعالیٰ کی طرف سے نعمتوں کا نازل ہونا بندوں کے پاس ہونے کا سبب ہے۔ لیکن اس معنی شرط کے نہ ہونے کے باوجود خبر پر فاء کیسے داخل ہوگی۔

جواب: دیا کہ معنی شرط میں تعمیم ہے کہ اول کا ثانی کے لیے سبب ہونا عام ہے کہ اول ثانی وجود کا سبب ہو یا حکم بالثانی کا سبب ہو۔ اور آیت کریمہ میں اول حکم بالثانی کے لئے یقیناً سبب ہے یعنی نعمتوں کا بندوں کے پاس حصول اس بات کا سبب ہے کہ یہ حکم لگایا جائے کہ نعمتوں کا صدور اللہ کی طرف سے ہے۔

توہ نسبیت المبتداء - سے دخول فاء کی علت حقیقیہ کا بیان ہے۔ جس کا حاصل یہ ہے کہ مبتداء جب شرط کے معنی کو متضمن ہوگا تو شرط کے مشابہ ہو جائے گا جس طرح شرط سبب ہوتی ہے جزاء کے لئے ایسے مبتداء سبب ہوگا خبر کے لئے اور خبر مشابہ ہو جائے گا جزاء کے ساتھ کہ جس طرح جزاء سبب ہوتی جزاء کے لئے ایسے مبتداء سبب ہوگا خبر کے لئے اور خبر مشابہ ہو جائے گا جزاء کے ساتھ کہ جس طرح جزاء سبب ہوگی تو اس مشابہت کی وجہ سے جس طرح شرط کے جزاء پر فاء داخل ہوتی اسی طرح خبر پر بھی فاء داخل ہونا صحیح ہوگا

یاد رکھیں کہ خبر پر فاء کے دخول کی علت حقیقہ مشابہت ہے اور مشابہت کی علت تضمن ہے تو صاحب کافیہ نے شی کی علت کی علت کو شی کی علت بنا دیا۔

قولہ فیصح عدم دخول۔ مولانا جامی نے صحت کا معنی بیان ہے کہ صحت سے مراد امکان خاص ہے یعنی نہ دخول ضروری ہے اور نہ عدم دخول ضروری ہے۔

قولہ نظرا الی مجرد۔ سوال مقدر کا جواب

سوال : مبتداء جو شرط کے معنی کو متضمن ہو۔ وہ دو حال سے خالی نہیں شرط پر دلالت مقصود ہوگی یا مقصود نہیں ہوگی۔ اگر ہو تو پھر خبر پر فاء کا دخول واجب ہوگا۔ تو ہذا صاحب کافیہ نے بجائے یصح کے یجب کہا چاہئے تھا اور اگر شرط کے معنی پر دلالت کا قصد نہ ہو تو پھر خبر پر فاء کا دخول ممتنع ہوگا۔ لہذا لفظ یصح کسی طرح درست نہیں۔

جواب : اس کا حاصل یہ ہے کہ مبتداء جو شرط کے معنی کو متضمن ہے اس میں تین مرتبے ہیں۔

(۱) معنی شرطیت پر دلالت اور عدم دلالت کے مقصود ہونے کا لحاظ نہ کیا جائے یعنی لا بشرط شی کے مرتبے میں لحاظ کیا جائے۔

(۲) معنی شرطیت پر دلالت کے مقصود ہونے کے لحاظ کیا جائے یعنی بشرط شی کے مرتبے میں

(۳) معنی شرطیت پر عدم دلالت کا لحاظ کیا جائے یعنی بشرط لاشی کے مرتبے میں ہو۔ پہلے مرتبے کے لحاظ سے فاء کا دخول اور عدم دخول دونوں صحیح ہیں اور متن پہلے مرتبے کے لحاظ سے حکم بیان کیا گیا۔ البتہ دوسرے مرتبے کے اعتبار سے خبر پر فاء کا دخول واجب ہے اور تیسرے مرتبے کے لحاظ سے خبر پر فاء کا دخول ممتنع ہے۔

قولہ : لم یجب دخوله فیہ کے بعد بل یجب عدمہ کا اضافہ اس لئے کر دیا کہ لم یجب سے وجوب کی نفی ہوتی ہے جواز کی نفی نہیں ہوتی حالانکہ اس مرتبے میں توفاء کا دخول جائز بھی نہیں اس لئے بل یجب عدمہ کہا جس سے جواز کی نفی بھی ہوگئی۔

قولہ الماتن **وذاک الاسم الموصول** ہو صاحب کافیہ کی عبارت کا حاصل یہ ہے کہ مبتداء اسم موصول ہو جس کا صلہ جملہ فعلیہ یا جملہ ظرفیہ ہو۔ اسی طرح مبتداء مکرہ موصوفہ ہو جس کی صفت جملہ فعلیہ ہو یا ظرفیہ ہو تو متضمن معنی شرط کو ہوتے ہیں۔

قال الشارح المبتداء المتضمن -

مولانا جامی نے ذالک کہ مشارالیه بیان کیا ہے۔

قال الشارح اما الاسم -

لفظ اما کا اضافہ کر کے شارح نے سوال مقدر کا جواب دے دیا ہے۔

سوال: قاعدہ جب معطوف حرف اما کے ساتھ ہو تو معطوف علیہ پر حرف اما کا لانا واجب ہوتا ہے جیسے هذا العدد اما زوج اما فرد اور اگر معطوف لفظ او کے ساتھ ہو تو معطوف علیہ پر اما کا داخل کرنا مستحسن ہوتا ہے تو صاحب کافیہ کو اما ذکر کرنا چاہئے تھا کیوں ذکر نہیں کیا۔

جواب: اتنی بات آپ کی تسلیم ہے کہ اما کا ہونا مستحسن ہے لیکن اما کا لفظ میں ذکر کرنا واجب نہیں کہ اما مقدر بھی ہو سکتا ہے یہاں بھی اما مقدر ہے۔

قوله ای الذی

سے مولانا جامی نے اشارہ کر دیا کہ الموصوف پر الف لام بمعنی الذی ہے۔

قوله جعلت صلته - سوال مقدر کا جواب

سوال: بفعل او ظرف یہ جار مجرور متعلق کا تقاضا کرتا ہے اور الموصول اس کا متعلق نہیں بن سکتا اس لئے کہ قاعدہ ہے کہ جب کسی کلمہ کو معنی لغوی سے معنی اصطلاحی کی طرف نقل کیا جائے تو اسم جامد کے حکم میں ہو جاتا ہے اور اسم جامد متعلق بننے کی صلاحیت نہیں رکھتا لہذا جار مجرور کے متعلق کیا چیز ہے

جواب: کہ جار مجرور کا متعلق جعلت ہے جس کو الموصول کا لفظ متضمن ہے۔

قوله جملة فعلية او ظرفية - سوال مقدر کا جواب

سوال: کہ اسم موصول کا صلہ تو ہمیشہ جملہ ہوتا ہے تمہا فعل یا تمہا ظرف واقع نہیں ہو سکتا۔

جواب: دیا کہ فعل سے مراد جملہ فعلیہ اور ظرف سے مراد جملہ ظرفیہ ہے۔ یعنی صاحب کافیہ جزء کو ذکر کر کے کل مراد لیا ہے۔

قوله موقولة بجملة فعلية - سوال مقدر کا جواب

سوال: بصریتین کے مذہب پر تو ظرف کا جملہ ہونا صحیح کیونکہ ان کے نزدیک ظرف کا متعلق فعل

مقدر ہوتا ہے لیکن کو فین کے نزدیک طرف کا جملہ ہونا صحیح نہیں اس لئے کہ کو فین کے نزدیک طرف کا متعلق اسم فاعل ہوتا ہے اور اسم فعل اپنے فاعل سے مل کر مفرد ہی رہتا ہے جملہ نہیں ہوتا۔
جواب: دیا کہ اس مقام میں سب کے نزدیک طرف کا متعلق فعل ہی مقدر نکالا جائے گا اور فعل اپنی فاعل سے مل کر جملہ فعلیہ ہو کر صلہ بن جائے گا۔

قال الشارح انما اشترط ان تكون۔ سے مولانا جامی صلہ کے لئے جملہ فعلیہ یا جملہ ظرفیہ ہونے کی جو شرط لگائی تھی اس کی علت کو بیان کیا ہے۔ جس کا حاصل یہ ہے کہ یہ شرط اس لئے لگائی ہے تاکہ مبتداء کی مشابہت شرط کے ساتھ کمال درجے کی ہو جائے کیونکہ شرط بھی ہمیشہ فعل ہی ہوا کرتی ہے۔

توہ فی حکم الاسم۔ سے سوال مقدر کا جواب

سوال: آیت کریمہ قل ان الموت الذی تفرون میں خبر پرفاء داخل ہو رہی ہے حالانکہ مبتداء ان مذکورہ صورتوں میں سے نہیں۔

جواب: دیا کہ جب مبتداء ایسا اسم ہو جس کی صفت اسم موصول بفعل ہو یا اسم موصول بظرف ہو تو وہ بھی اسم موصول بفعل اور اسم موصول بظرف کے حکم میں ہوتا ہے اور آیت کریمہ میں الموت اگرچہ مبتداء اسم موصول نہیں لیکن ایسا اسم ہے جس کی صفت اسم موصول بفعل لہذا خبر پرفاء داخل ہونا صحیح ہوا۔

توہ باحدہما۔ سوال مقدر کا جواب

سوال: کہ جب ضمیر کے مرجع ایسے دو امر ہوں جن میں او حرف عطف کے ذریعے عطف کیا گیا ہو تو وہاں ضمیر کو مفرد لانا واجب ہوتا ہے اس لئے کہ واقع نفس الامر میں وہ ایک ہی امر مراد ہوتا ہے۔

جواب: یہاں مضاف محذوف ہے جو کہ لفظ احد ہے

بعنوان دیگر: سوال کی یوں تقریر کی جاسکتی ہے کہ متن کی عبارت سے معلوم ہوتا ہے کہ نکرہ ایک ہی وقت میں دو امر کیساتھ موصوف ہوگا جو کہ واقع نفس الامر کے خلاف ہے۔ واقع نفس الامر میں تو ایک کے ساتھ موصوف ہوگا یعنی یا تو ایسا اسم موصول کے ساتھ موصوف ہوگا جس کا صلہ جمل فعلیہ ہوگا یا ایسا اسم موصول کے ساتھ موصوف ہوگا جس کا صلہ جملہ ظرفیہ ہوگا دونوں کے ساتھ بیک

وقت موصوف نہیں ہو سکتا۔

جواب: دیا کہ یہاں مضاف محذوف ہے لفظ احد تقدیر عبارت ہوگی بحدھا۔

قوله وفي حكمها الاسم - سوال مقدر کا جواب

سوال: کل غلام رجل یا تینی فله درہم اور ایسے کل غلام رجل فی الدار فله درہم

میں خبر پر فاء داخل ہو رہی ہے حالانکہ مبتداء ان مذکورہ صورتوں میں سے نہیں لہذا حصر صحیح نہ ہوا۔

جواب: جب مبتداء ایسا اسم ہو جو نکرہ موصوفہ بالفعل یا نکرہ موصوفہ بظرف کی طرف مضاف ہو تو

اس اسم کے لئے بھی نکرہ بالفعل اور نکرہ بظرف کا حکم ہوتا ہے لہذا حصر باطل نہ ہوا

خلاصہ کلام یہ ہوا کہ مبتداء معنی شرط کو مضمین ہو کر شرط کیساتھ مشابہت رکھتا ہو۔ جس کی وجہ سے خبر

فاء داخل کی جاتی ہے اس کی چند صورتیں ہیں۔

صورت اولی: جب مبتداء ایسا اسم موصول ہو کہ جس کا صلہ جملہ فعلیہ ہو تو ایسی مبتداء کی خبر پر

فاء کا دخول صحیح ہوتا ہے مثال الذی یا تینی فله درہم اور دوسری مثال ما اصابکم من مصیبة

فما کسبت ایدیکم۔

صورت ثانیہ: جب مبتداء ایسا اسم موصول ہو جس کا صلہ جملہ ظرفیہ ہو تو ایسے مبتداء کی خبر پر

بھی فاء کا دخول صحیح ہوتا ہے مثال الذی یا تینی فی الدار فله درہم اور دوسری مثال

ما بکم من نعمة فمن الله۔

صورت ثالثہ: جب مبتداء ایسا اسم موصوف ہو جس کی صفت موصول بالفعل ہو تو ایسے مبتداء کی

خبر پر بھی فاء کا دخول صحیح ہوتا ہے جیسے قل ان الموت الذی منه فانه ملائیکم اور دوسری مثال

و القواعد من النساء التي لا یرجون نکاحا۔

صورت رابعہ: جب مبتداء ایسا اسم موصوف ہو جس کی صفت جملہ ظرفیہ ہو تو ایسے مبتداء

کے خبر پر بھی فاء کا دخول صحیح ہوگا مثال لیب تحت رعایتک فلا یخیب۔

صورت خامسہ: جب مبتداء ایسا اسم نکرہ موصوفہ ہو جس کی صفت جملہ فعلیہ ایسے مبتداء کے

خبر پر بھی فاء کا دخول صحیح ہوگا مثال کل رجل یا تینی فله درہم۔ دوسری مثال کل رجل

یتقی الله فسیعید۔

صورت سادسہ : جب مبتداء ایسا نکرہ موصوف ہو جس کی صفت جملہ ظرفیہ ہو تو ایسے مبتداء کی خبر پر بھی فاء کا دخول صحیح ہے جیسے کل رجل فی الدار فله درہم دوسری مثال کل رجل فی المسجد فله یو۔

صورت سابعہ : جب مبتداء ایسا اسم ہو جو ایسے نکرہ موصوفہ کی طرف مضاف ہو جس کی صفت جملہ فعلیہ ہو تو اس کی خبر پر بھی فاء کا داخل کرنا صحیح ہے جیسے کل غلام رجل یاتینی فله درہم

صورت ثامنہ : جب مبتداء ایسا اسم ہو جو ایسے نکرہ موصوفہ کی طرف مضاف ہو جس کی صفت جملہ ظرفیہ ہو تو اس کی خبر پر بھی فاء کا داخل کرنا صحیح ہے جیسے کل غلام رجل فی الدار فله درہم

سوال : صورت سابعہ اور صورت ثامنہ میں جو اسم مبتداء ہے وہ لفظ کل ہے وہ نکرہ موصوفہ کی طرف مضاف نہیں اور جو نکرہ موصوفہ کی طرف مضاف ہے وہ لفظ غلام ہے جو کہ مبتداء نہیں لہذا مثال مثل لہ کے مطابق نہیں۔

جواب : جو حکم مضاف الیہ کا ہوتا ہے وہی مضاف کا ہوتا ہے اور مضاف الیہ کا نکرہ موصوفہ کی طرف مضاف ہونا گویا مضاف کا نکرہ موصوفہ کی طرف مضاف ہونا ہے۔ لہذا مثال مثل لہ کے مابق ہوئی۔ مولانا جامی نے صاحب کافیہ کی بیان کردہ امثلہ کے مثل لہ کی تعیین کردی اور جن صورتوں کی مثال صاحب کافیہ نے بیان نہیں کی ان صورتوں کی مثالیں بھی بیان کر دی۔

قال الماتن ۛ لیت وعل مانعان بالاتفاق ۛ

صاحب کافیہ دخول فاء کے مقامات بیان کرنے کے بعد یہاں سے دخول فاء کے موانع بیان کر رہے ہیں۔ جن میں سے بعض متفق علیہ ہیں اور بعض مختلف فیہ ہیں اس عبارت کا حاصل یہ ہے کہ وہ مبتداء جس کی خبر فاء کا داخل کرنا صحیح ہو اگر ایسے مبتداء پر لیت اور لعل داخل ہو جائیں تو خبر پر فاء کا داخل کرنا ناجائز اور ممنوع ہو جاتا ہے وجہ مانعیت اور علت امتناع یہ ہے کہ مبتداء خبر جملہ خبریہ ہوتا ہے اور شرط و جزاء بھی جملہ خبریہ اس وقت ان کی مشابہت ہوگی۔ لیکن جب لیت و لعل داخل ہو جائیں گے تو یہ جملہ انشائیہ بن جاتا ہے جس سے مشابہت ختم ہو جاتی ہے۔ اور جب مشابہت ہی نہیں رہے گی تو فاء کا دخول کیسے درست ہوگا۔ اس لئے لیت و لعل دخول فاء کے

لئے مانع ہیں۔

قال الشارح من الحروف المشبه بالفعل - سوال آتی کا اجمالی جواب بیان کر

دیا ہے جس کا حاصل یہ ہے کہ لیت و لعل کا مانع اتفاقی ہونا جمیع ماعداء کے اعتبار سے نہیں تا کہ یہ لازم آئے لیت اور لعل کے علاوہ بھی بعض مانع اتفاقی ہیں بلکہ لیت و لعل کے مانع اتفاقی ہونا حروف مشبہ بالفعل کے اعتبار سے ہے کہ حروف مشبہ بالفعل میں سے صرف لیت و لعل مانع عن دخول الفاء علی الخیر ہیں اتفاقاً۔

قال الشارح اذا دخل علی المبتداء - مولانا جامی نے قید کو بیان کر دیا کہ لیت

و لعل کا خبر پر فاء کے دخول سے مانع ہونا تب ہوتا ہے جب کہ لیت و لعل ایسے مبتداء پر داخل ہوں جس کی خبر پر فاء کا دخول صحیح ہو یا درکھیں یہ قید بطور اقتضاء النص کے ثابت ہے اس لئے کہ لیت و لعل خبر پر فاء کا دخول سے مانع ہونا اس بات کے فرع ہے کہ لیت و لعل ایسے مبتداء پر داخل ہوں جس کی خبر پر فاء کا دخول صحیح ہو۔

تو کہ عن دخوله علیہ - صلہ کا بیان ہے۔

تو کہ لان صحت دخوله - سے وجہ مانعیت اور علت کا بیان ہے۔ جس کا حاصل یہ ہے

کہ ایسے مبتداء کے خبر پر فاء کا دخول کے صحیح ہونے کے لئے علت حقیقیہ مبتداء کے شرط کے ساتھ اور خبر کے جزاء کے ساتھ مشابہ تھی اور لیت و لعل کے وجہ سے یہ مشابہت زائل ہو جاتی ہے۔ اس لئے کہ لیت و لعل کلام کو خبریت سے نکال کر انشائیت میں داخل کرتے ہیں حالانکہ شرط اور جزاء تو اخبار کے قبیل سے ہیں۔ لہذا جب وہ علت حقیقیہ مشابہت زائل ہو گئی تو قاعدہ ہے کہ زوال علت مستلزم ہے حکم کے زوال کو لہذا حکم بھی دخول فاء والا زائل ہو جائے گا۔

ملاحظہ: ہم اس بات کو قطعاً تسلیم نہیں کرتے کہ شرط اور جزاء از قبل اخبار ہیں۔ اس لئے کہ شرط پر

کبھی حرف استہمام داخل ہو کر خبر کو انشاء کے معنی میں کرتا ہے لیکن اس کے باوجود جملہ شرطیہ باقی رہتا ہے۔ اسکی شرطیت ختم نہیں ہو جاتی جیسے اور نیز بہت سارے مقام ایسے بھی ہیں جہاں جزاء امر اور نھی واقع ہو رہتا ہے۔ یعنی جزاء جملہ انشائیہ ہے جیسے ان کنتم جنبا فاطہروا۔ اسی طرح اذا قمتم الی الصوۃ فاغسلوا۔

جواب: ہم بھی آپ کی پیش کردہ مثال استھام والی کو تسلیم نہیں کرتے اس لئے کہ اس میں شرط اور استھام دونوں صدارت کے مقتضی ہیں اور یہ بات ظاہر ہے کہ ایک کی صدارت فوت ہوتی ہے لہذا یہ مثال غلط ہے۔ باقی رہا جزاء کا جملہ انشائیہ ہونا۔ اس کا جواب یہ ہے کہ ہم حکم لگا رہے ہیں شرط و جزاء کے مجموعہ پر۔ اس پر سوال ہوگا

سوال: کہ شرط و جزاء کا مجموعہ قضیہ کے مجموعہ تو منطقیوں کے نزدیک معتبر اور مراد ہوا کرتا ہے جب کہ نحوی حضرات تو صرف جزاء پر حکم لگاتے ہیں اور شرط کو قید مانتے ہیں تو ان کے لئے تو ضروری ہے کہ خبریت جزاء میں پائی جائے

جواب: یہ ہے کہ جزاء کو ہم جملہ خبریہ کے ساتھ مؤول کر لیں گے۔ جیسے ان زنی زید فاضربہ کے ہم یوں تاویل کریں گے ان زنی زید فمقول فی حقہ اضربہ۔

تذکرہ: لیت و لعل کے مانع ہونے میں بعض نحاۃ یہ دلیل پیش کرتے ہیں کہ مبتداء پر فاء کا دخول تب درست ہے جب شرط کہ معنی کو مضمین ہو اور شرط کے لئے صدارت کلام ضروری ہے۔ جب لیت و لعل داخل ہونگے تو صدارت کلام فوت ہو جاتی ہے جس کی وجہ سے مانع بن جاتے ہیں اور بعض نے یہ وجہ بیان کی ہے کہ شرط جزاء وجود کی قطعیت پر دلالت کرتے ہیں اور جب کہ لیت و لعل سے قطعیت ختم ہو جاتی ہے۔

قال الشارح **وذلك المنع** - سے مولانا جامی بالاتفاق جار مجرور کے متعلق کی طرف اشارہ کر دیا کہ یہ جار مجرور متعلق ہے مانع کے۔ من النحاۃ سے اشارہ کر دیا کہ نحاۃ کا اتفاق مراد ہے

قال الشارح **فلا يقال لیت** - تفریح کا بیان ہے۔ جب لیت و لعل مانع ہیں تو لیت الذی یاتینی فلہ درہم کھنا غلط ہے

قال الشارح **وان قيل** - سے مولانا جامی سوال نقل کر کے جواب دینا چاہتے ہیں۔

سوال: ماتن کی کلام سے معلوم ہوتا ہے کہ خبر پر فاء کے دخول سے مانع اتفاقی ہونا فقط لیت و لعل میں ہے حالانکہ جس طرح لیت و لعل اتفاقاً مانع ہیں اسی طرح باب کان اور باب علمت بھی بالاتفاق مانع ہیں خبر پر فاء کے دخول سے۔ لہذا ماتن کا لیت اور لعل کے ساتھ مانع اتفاقی کو

خاص کر نادرست نہیں

جواب: لیت و لعل کی تخصیص جمیع ماعدا کے اعتبار سے نہیں بلکہ حروف مشبہ بالفعل کے اعتبار سے ہے۔ کہ حروف مشبہ بالفعل میں سے صرف لیت و لعل بالاتفاق مانع ہیں باقی حروف مشبہ بالفعل میں اختلاف ہے۔ اسی وجہ سے ان کے ساتھ مانع اتفاقی کی تخصیص کی ہے۔

قال الماتن ﴿والحق بعضهم ان بھما﴾

بعض نحو یوں نے ان مکسورہ کو لیت و لعل کے ساتھ لاحق کیا ہے کہ ان مکسورہ بھی مانع ہے جس کی دلیل یہ ہے کہ ان تحقیق کے لئے آتا ہے جب کہ شرط اور جزاء امور مشکوکہ میں سے ہیں۔ اور چونکہ تحقیق اور شک میں مخالفت ہے اس لئے ان مکسورہ بھی مانع عن دخول الفاء ہوا۔

قال الشارح قیل ہو سیبویہ -

لاحق بہ کے مصداق کا بیان کہ ان مکسورہ کے الحاق کے قائل سیبویہ ہے۔

قال الشارح **المکسورہ** - ضبط اعراب کا بیان ہے اس لئے ان مفتوحہ کے الحاق کا قائل

سیبویہ نہیں حالانکہ متن میں سیبویہ کا قول بیان کرنا مقصود ہے۔

قال الشارح **والاصح** - سے مولانا جامی محاکمہ کا بیان کر رہے ہیں جس کا حاصل یہ ہے کہ

ان مکسورہ کا خبر پر فاء کے دخول سے مانع ہونا عقل اور نقل دونوں کے خلاف ہے۔

عقل کے خلاف اس لئے کہ خبر پر فاء کا دخول مشابہت کی وجہ سے تھا اور ان مکسورہ کے

دخول کے باوجود مشابہت حقیقی باقی رہتی ہے اور قاعدہ ہے کہ بقاء علت تقاضا کرتی ہے بقاء حکم کا

لہذا ان مکسورہ کے داخل ہونے کے بعد بھی خبر پر فاء کا دخول صحیح ہوگا۔ ورنہ تو لازم آئے

علت پایا جانا بغیر حکم کے جو کہ باطل ہے۔

اور نقل کے خلاف اس لئے کہ آیت کریمہ ان الدین کفروا وما تواروہم کفار فلن یقبل

توبتہم - ان مکسورہ کی خبر پر فاء داخل ہے جس سے پتہ چلا کہ ان مکسورہ مانع عن

دخول الفاء علی الخبر نہیں۔

تاکید اس نقل سے یہ معلوم ہوتا ہے کہ ان مکسورہ کی خبر پر فاء کے دخول سے مانع نہ ہونے کے

لیے اس کو تا سید بنایا گیا دلیل نہیں اس کی کیا وجہ ہے۔

جواب: اس میں ایک احتمال تھا اس کی رعایت کی گئی ہے ہو سکتا ہے کہ خبر محذوف ہو فلن یقبل نوبتہم خبر محذوف کے قائم مقام اور اس کی تفصیل ہو۔

قال الشارح فان قيل قد الحق -

مولانا جامی سوال نقل کر کے قیل سے جواب دینا چاہتے ہیں۔

سوال: جس طرح ان مکسورہ میں اختلاف تھا بعض الحاق کے قائل تھے اسی طرح ان مفتوحہ اور لکن کے اندر بھی اختلاف تھا کہ بعض نحاۃ ان کو بھی لیت وعل کے ساتھ لاق کرتے ہیں تو اس الحاق کے اختلاف کو کیوں بیان نہیں کیا

جواب: ان مفتوحہ اور لکن کے اندر عام نحاۃ کا قول ہے جس کے قول کی کوئی حیثیت نہیں اس لئے صاحب کافیہ ان قول کو نقل نہیں کیا۔ اور ان مکسورہ میں امام نحو کا قول تھا اس لیے اس کو نقل کیا

قال الشارح مع ان كلا القولین - مولانا جامی محاکمہ بیان کر رہے ہیں۔ جس کا

حاصل یہ ہے کہ قرآن پاک اور کلام فصحاء نہ تو سیبویہ کے قول کے موافق ہے اور نہ ہی غیر سیبویہ کے قول کے موافق ہے۔ اس لیے کہ جس طرح ان مکسورہ کی خبر پر فاء کا داخل ہونا آیت مذکورہ سے ثابت ہے اسی طرح ان مفتوحہ کی خبر پر بھی فاء کا داخل ہونا آیت کریمہ ثابت ہے

واعلموا انما غنمتم من شئی فان لله خمسہ میں اور لکن کی خبر پر بھی فاء داخل ہے جیسے

فولله ما فارقتکم قالبا لکم ولکنما یقضی فسوف یکون۔

تذکرہ: مولانا جامی کے اس عبارت سے معلوم ہوتا ہے کہ قرآن پاک اور کلام فصحاء ان دونوں

قولوں میں سے ہر ایک کے موافق اور مساعد نہیں۔ حالانکہ تفصیل سے یہ معلوم ہوتا ہے کہ سیبویہ کے قول کے مطابق تو قرآن موافق اور مساعد نہیں۔ لیکن غیر سیبویہ کے قول میں سے صرف ان مفتوحہ کے مانع ہونے میں تو قرآن موافق نہیں لیکن لکن کے مانع ہونے میں صرف کلام فصحاء موافق نہیں لہذا تفصیل اجمال کی موافق نہ ہوئی۔

جواب: اس کلام کا یہ مطلب نہیں کہ ان کا قول فصحاء اور قرآن موافق نہیں بلکہ مطلب یہ ہے کہ

بعض کے قرآن موافق نہیں اور بعض کے کلام فصحاء موافق نہیں۔

قال الماتع ﴿وقد محذوف المبتدأ لقیام قرینہ جواز اقول مستعمل الھلال واللہ﴾

یہاں تک مبتداء اور خبر کے ایسے احکام کا بیان تھا جو ان کے مذکور ہونے کے متعلق تھے اب یہاں سے صاحب کافیه حذف کے متعلق احکام بیان کرنا چاہتے ہیں۔ اور چونکہ مبتداء اصل تھا پہلے اس کے احکام بیان کرتے ہیں۔ کہ جہاں قرینہ موجود ہو تو وہاں مبتداء کا حذف کرنا جائز ہے خواہ قرینہ لفظیہ ہو جیسے فاء کے جواب میں من عمل صالحاً فلنفسہ بقرینہ شرط اور بعد القول ای قالو اساطیر الاولین بقرینہ مقولہ ہو مبتداء محذوف ہے۔ یا بقرینہ عقلیہ جیسے الہلال واللہ جس کے لئے ہذا مبتداء محذوف ہے جس کیلئے قرینہ حال مستعمل ہے کہ وہ ایک چیز کو اشارہ سے متعین کرنا چاہتے ہیں۔

قال الشارح لفظیہ او عقلیہ۔ قرینہ کی تعیم کا بیان برائے دفع دخل مقدر۔

سوال: کہ متن میں مبتداء کے حذف جوازی کے قرینہ میں حال مستعمل پیش کیا جس سے یہ وہم ہو سکتا تھا کہ قرینہ حالیہ کی وجہ سے مبتداء حذف ہو سکتا ہے لیکن قرینہ لفظیہ کی وجہ سے نہیں۔

جواب: مولانا جائی نے قرینہ میں تعیم کر دی کہ خواہ قرینہ لفظیہ ہو یا قرینہ عقلیہ حالیہ ہو مبتداء کا کو حذف کرنا جائز ہے۔ اس لئے کہ جب قرینہ حالیہ جو قرینہ ضعیفہ ہے اس سے مبتداء کا حذف جائز ہے تو قرینہ لفظیہ جو قرینہ قویہ ہے اس سے بطریق اولیٰ جائز ہے۔

قال الشارح ای حذفاً جائزاً ترکیب کا بیان۔ جس کے بارے دو سوال و جواب ما قبل میں گذر چکے ہیں لا واجبا: سے اشارہ کر دیا کہ جائز کی قید احترازی ہے۔

قال الشارح وقد یجب حذفہ۔ سے مولانا جائی نے ماتن پر اعتراض کیا ہے اور احسن اور لطیف انداز سے جواب کی طرف اشارہ کبھی کر دیا۔ تو صاحب کافیه کو چاہئے تھا کہ جہاں مبتداء کے حذف جوازی کو بیان کیا ہے وہاں حذف وجوبی کو بھی بیان کرتے۔ اور مولانا جائی نے مبتداء کی حذف وجوبی کی دو مثالیں بیان کی ہیں۔

پہلا مقام: جب نعت کو منعت سے منقطع کر کے مرفوع پڑھا جائے تو وہاں مبتداء کو وجوبی طور پر حذف کیا جائے گا جیسے الحمد لله اهل الحمد اس میں اهل الحمد خبر ہے جس کے لئے ہو ضمیر مبتداء وجوبی طور پر محذوف ہے۔ باقی رہی یہ بات اس مقام میں حذف وجوبی کی علت کیا ہے تو مولانا جائی نے علت یہ بیان کی ہے۔ کہ جب نعت کو منعت سے منقطع کر کے

مرفوع پڑھا جائے تو اس سے مقصود مدح یا ترحم میں مبالغہ ہوتا ہے اور یہ مقصود تب حاصل ہو سکتا ہے جب مبتداء کو حذف کیا جائے کیونکہ حذف وجوبی سے اعراب مألوف میں تغیر اور تبدل سامع کی توجہ زیادتی پر تشبیہ ہوگی یہ تشبیہ شدہ اہتمام پر دل ہوگی۔ اور شدہ اہتمام مدح یا ذم یا ترحم میں مبالغہ پر دل ہوگی اگر مبتداء کو لفظوں میں ذکر کیا جائے تو مقصود حاصل نہ ہوگا لہذا جب متکلم کا مقصود مبتداء کے حذف کرنے پر موقوف تھا تو مبتداء کو اس صورتہ مذکورہ میں حذف کرنا واجب ہوگا۔

دوسرا مقام: ان نحاۃ کے مذہب پر جو اس بات کے قائل ہیں کہ نعم اور بنس مخصوص بالمدح اور مخصوص بالذم مبتداء محذوف کی خبر ہوا کرتے ہیں تو ان کے نزدیک حذف وجوبی ہوگا۔

خلاصہ اعتراض یہ ہوا کہ صاحب کافیہ کو چاہئے تھا جس طرح حذف جوازی کو بیان کیا اس طرح حذف وجوبی کو بھی بیان کرتے۔ لیکن مولانا جامی نے لفظ قد سے جواب کی طرف اشارہ کر دیا کہ چونکہ موانع حذف وجوبی کے مقام قلیل تھے اور قاعدہ ہے کہ القلیل کالمعدوم اس لئے صاحب کافیہ نے حذف وجوبی کو بیان نہیں کیا۔

قال الشارح او المبتداء المحذوف۔ ترکیب کا بیان کہ قول المستعمل خبر ہے جس کے لئے مبتداء ہو جوازاً محذوف ہے جو کہ قد یحذف المبتداء سے سمجھا جاتا ہے۔

قوله مثل المبتداء المحذوف۔ سوال مقدر کا جواب

سوال: صاحب کافیہ کے قول سے یہ معلوم ہوتا ہے کہ حذف جوازی مستعمل کا قول الہلال و اللہ کی طرح ہے یعنی مستعمل کا قول الہلال و اللہ مبتداء جوازاً محذوف ہے حالانکہ قول مستعمل الہلال و اللہ محذوف ہی نہیں۔ اور یہ ہے بھی خبر۔ لہذا امثال مثل کے مطابق نہ ہوئی۔

جواب: عبارت کافیہ میں تسامح ہے اصل عبارت یوں ہے مثل المبتداء المحذوف فی مقول المستعمل یعنی کاف بمعنی مثل ہے اور کاف کا مجرور المبتداء المحذوف ہے۔ اور فی جار ہے اور مقول بمعنی مقول کے ہے اب معنی یہ ہوگا۔ کہ مبتداء محذوف جوازی اس مبتداء محذوف کی مانند ہے جو کہ مستعمل کے مقولہ میں ثابت ہے اور مستعمل کا مقولہ الہلال و اللہ میں محذوف ہے اور یہ بالکل درست ہے۔ اور صاحب کافیہ نے فہم متعلمین پر اعتماد کرتے ہوئے بطور اختصار کاف حرف جار کے مجرور کو بھی حذف کر دیا۔ اور فی حرف جار کو بھی حذف کر دیا۔ جس

کی وجہ سے مراد کے سمجھنے میں دشواری پیدا ہوگئی۔

قوله المبصر للھلال۔ لفظ مستعمل کے مرادی معنی کا بیان ہے لغوی معنی کا نہیں کیونکہ

لغوی معنی تو بچہ کا ولادت کے وقت آواز کرنا ہے اور یہ بات ظاہر ہے کہ یہ معنی یہاں مراد نہیں ہو سکتا۔ اور یہاں مستعمل کا معنی ہے چاند کو دیکھنے والا۔ اس لئے کہ مستعمل کا لفظ الھلال سے مشتق ہے جس میں البصار کے معنی کی تضمین کا لحاظ کیا گیا ہے۔

اور یوں بھی کہا جاسکتا ہے کہ حقیقی معنی تو بچہ کا ولادت کے وقت کا آواز بلند کرنا ہے۔ یہاں حقیقی معنی سے بعض معنی یعنی صرف آواز بلند کرنا مراد ہے اور جب لفظ کے حقیقی معنی سے بعض معنی مراد ہو تو اس کو اصطلاح میں حقیقت قاصرہ کہا جاتا ہے۔ الرفع صوفہ عند الابصار سے اسی کی طرف اشارہ کیا۔

قوله ولس من باب حذف الخبر۔ سوال مقدر کا جواب

سوال : ہم اس بات کو تسلیم ہی نہیں کرتے کہ یہاں مبتداء محذوف ہے بلکہ یہاں خبر محذوف ہے تقدیر عبارت یہ ہے۔ الھلال هذا

جواب : حذف خبر کے باب سے بنا نا غلط ہے۔ اس لیے کہ اس میں متکلم کا مقصود فوت

ہو جاتا ہے کیونکہ متکلم کا مقصود یہ ہے کہ ایک چیز کو اشارہ کے ذریعے متعین کر کے اس پر حلا لیت کا حکم لگایا ہے تاکہ چاند دیکھنے والے اس کی طرف متوجہ ہوں اور چاند دیکھ لیں۔ کیونکہ اہل عرب جب محذوف کی تصریح کرتے ہیں تو مبتداء کی تصریح کرتے ہیں نہ کہ خبر کی

خلاصہ جواب : کہ مبتداء کو محذوف مانا جائے تو حکم بالھلا لیت ہوگا۔ اور اگر خبر کو محذوف مانا جائے تو حکم علی الھلال ہوگا اور یہاں چونکہ مقصود متکلم حکم بالھلا لیت ہے تو اس لئے یہاں مبتداء کو محذوف مانا جاسکتا ہے خبر کو نہیں۔

قوله وانما اتى بالقسم۔ سوال مقدر کا جواب

سوال : مثال میں قسم کے ذکر کرنے کی ضرورت نہیں تھی اس لئے کہ مثال قسم کے بغیر بھی تام تھی تو مصنف "قسم کو کیوں ذکر کیا یہ تو اختصار کے خلاف ہے مولا جامی نے دو جواب دیئے۔

جواب اول : جریا علی سے دیا اور دوسرا جواب وثلاثا سے دیا۔ پہلے جواب کا حاصل یہ ہے کہ

عرب کی یہ عادت تھی کہ جب وہ جب چاند دیکھتے تو قسم کو بھی ساتھ ذکر کرتے ہیں تو صاحب کافیہ

نے بھی ساتھ ذکر کر دیا اور مولانا جامیؒ نے غائباً کی قید لگا کر عادت کا معنی بھی متعین کر دیا کیونکہ عادت کے دو معنی ہیں (۱) جس کا خلاف واقع میں بالکل نہ ہو (۲) جس کا خلاف واقع میں تو ہو لیکن نادر اور قلیل الوقوع ہو۔ مولانا جامیؒ نے غائباً لگا کر بتا دیا کہ یہاں عادت کا دوسرا معنی مرد ہے باقی رہی یہ بات کہ یہ عادت کیوں ہے۔

جواب: جب کثر تعداد میں لوگ چاند دیکھنے کے لئے متوجہ ہوں اور ان میں سے کسی کا چاند کو دیکھ لینا یہ مقام مقام انکار ہے۔ تو اس انکار کے رفع کرنے کے لیے قسم کو ذکر کیا جاتا ہے۔

دوسرا جواب: کا حاصل یہ ہے کہ تاکہ مثال مثال نہ میں نص ہو جائے اور غیر کا احتمال نہ رہے اور اگر قسم کو ذکر نہ کیا جاتا تو الہلال پر حالت وقف میں مرفوع ہونا متعین نہ ہوتا بلکہ اس بات کا بھی احتمال تھا کہ شاید الہلال منصوب ہو وراثت فعل محذوف کے مفعول بہ ہونے کی بناء پر۔ اور جب الہلال کے بعد اس کے ساتھ قسم کو ذکر کر دیا جاتا ہے۔ جس سے الہلال کا مرفوع ہونا متعین ہو جائے گا۔ اور جب اس کا مرفوع ہونا متعین ہو گیا تو اس کے مبتداء کا محذوف ہونا بھی متعین ہو گیا تو اس صورت میں مثال مثال نہ میں نص ہو جائے گی۔

قال الشارح والخبر جواز مثل خرجت فاذا السبع ﴿

اب صاحب کافیہ تجرب کے حذف کے لئے حکم بیان کرنا چاہتے ہیں کہ جہاں قرینہ موجود ہو تو وہاں خبر بھی جواز محذوف ہوتی ہے جیسے السبع مبتداء ہے جس کی خبر واقف محذوف ہے جس پر قرینہ اذا مفا جاتیہ ہے کیونکہ یہ جملہ پر داخل ہوتا ہے۔ یاد رکھیں بعض نے ایک اور ترکیب کی ہے کہ اذا ظرفیہ مکانیہ خبر ہے مبتداء کی۔ تو اس ترکیب پر یہ حکم مذکور کی مثال نہیں بنے گی۔

قال الشارح قد یحذف۔ سے مولانا جامیؒ نے حاصل عطف کا بیان کر دیا کہ والخبر کا عطف ہے مبتداء پر اور قاعدہ ہے جو عبارت معطوف علیہ کے ساتھ متعلق ہوتی ہے وہی معطوف کے ساتھ بھی متعلق ہوتی ہے۔

قال الشارح ای حذفاً جائزاً۔ اس عبارت کی غرض کئی مرتبہ بیان کی جا چکی ہے۔

قال الشارح لقیام قرینۃ۔

سے مولانا جامیؒ نے بتا دیا کہ قرینہ کی شرط یہاں بھی ملحوظ ہے۔

قال الشارح من غير اقامة شيء - سے صحیح تقابلی کا بیان ہے کیونکہ کہ حذف وجوبی

میں خبر کا قائم مقام کا ہونا ضرور ہے تو اس سے معلوم ہوا کہ حذف جوازی میں قائم مقام کا ہونا ضروری نہیں مثل الخبر المحذوف: صاحب کافیہ کے تسامح کا بیان۔ صاحب کافیہ نے کل کو جزء کے قائم مقام کر دیا

قال الشارح فان تقدیره -

انطباق المثال على الممثل له كإعلان برائے دفع دخل مقدر۔

سوال: ہم اس بات کو تسلیم ہی نہیں کرتے کہ خرجت فاذا السبع کے قول میں خبر محذوف نہیں ہے بلکہ خبر مذکورہ ہے جو اذا ہے جیسا کہ بعض نے کہا کہ اذا ظرف مکان خبر مقدم ہے اور السبع مبتداء مؤخر ہے یا اذا ظرف زمان خبر مقدم ہے لیکن اس صورت میں مبتداء کی جانب مضاف محذوف ہوگا خواہ حصول ہو یا حضور۔ اگر پہلی صورت مراد ہو یعنی اذا ظرف مکان ہو تو تقدیر عبارت یوں ہوگی ففی مکان خروجی وقوف السبع اگر اذا ظرف زمان ہو تو مضاف محذوف ہوگا تو تقدیر عبارت یوں ہوگی ففی زمان خروجی حصول السبع یا حضور السبع۔ بھر تقدیر خبر مذکور ہے محذوف نہیں۔ لہذا امثال مثل لہ کی مطابق نہ ہوئی۔

جواب: خرجت فاذا السبع واقف کا ذکر اس طور پر ہے کہ اذا ظرف ہے خبر محذوف کے لئے تو لہذا امثال مثل کے مطابق ہو جائے گی اور یہ تقدیر عبارت بلکل صحیح ہے اس لئے کہ عرب جب محذوف کی تصریح کرتے ہیں فاذا السبع واقف کہتے ہیں۔

قال المصنف ﴿ووجوباً فیما التزم فی موضعہ غیرہ﴾ کبھی خبر کو وجوبی طور پر حذف کیا جاتا ہے اور حذف وجوبی اس وقت ہوگا جب کسی چیز کو خبر کے قائم مقام کر دیا گیا ہو۔ اس حذف وجوبی کی علت یہ ہے کہ اگر خبر کو بھی ذکر کر دیا جائے تو لازم آئے گا اصل اور قائم مقام کا اجتماع جو کہ باطل ہے۔ حذف وجوبی کے چار مقامات صاحب کافیہ نے یہاں بیان کیے ہیں۔

وقد يحذف الخبر: - حاصل عطف کا بیان کہ وجوباً کا عطف جوازاً پر ہے۔

ای فی ترکیب: - سے مولانا جائی نے اس بات کی طرف اشارہ کر دیا کہ کلمہ ما کے مصداق کو بیان کیا ہے۔ کہ اس کا مصداق ترکیب ہے خبر نہیں ورنہ جملہ کا عائد سے خالی ہونا لازم آئے گا

توبہ و ذالک فی اربعة ابواب۔ سے مولانا جامی کی غرضیں ہیں

(۱) صاحب کافیہ کے قول آتی کو تفصیل پر محمول کیا اور چونکہ تفصیل اجمال کا تقاضہ کرتا ہے تو اس عبارت میں اجمال کا بیان ہے۔

(۲) یہ بتانا ہے کہ صاحب کافیہ نے چار مثالوں سے چار قاعدوں کی طرف اشارہ کیا۔ اس لئے کہ صاحب کافیہ کا طریقہ بھی یہی ہے کہ مثالوں سے قواعد کلیہ کی طرف اشارہ کر دیتے ہیں۔

(۳) اور تیسری غرض مولانا جامی کی اس عبارت سے سوال مقدر کا جواب دینا ہے۔

سوال: صاحب کافیہ کہ یہ عبارت وجوباً فیما التزم سے قاعدہ کلیہ معلوم ہوتا ہے اور قاعدہ کلیہ کے افراد تو غیر متناہی غیر متعین ہوتے ہیں اس لئے یہ وہم ہو سکتا تھا کہ اس قاعدہ کلیہ کے افراد بہت ہونگے البتہ صاحب کافیہ نے چار مقامات کو بطور مثال کے بیان کر دیا

جواب: مولانا جامی نے اس وہم کو رد کیا کہ اس قاعدہ کلیہ کے افراد چار ہی میں منحصر ہیں اور صاحب کافیہ نے چار مقامات کو بطور حصر کے بیان کیا ہے۔

پہلا مقام حذف خبر

قال الشارح اولها المبتداء۔ صاحب کافیہ نے پہلی مثال لو لا زید لکان کذا

سے جس قاعدہ کلیہ کی طرف سے اشارہ کیا اس کو مولانا جامی صراحتاً بیان کر رہے ہیں۔ جس کا حاصل یہ ہے کہ وہ مبتداء جو لولا کے بعد واقع ہو اس کی خبر کو وجوبی طور پر حذف کیا جاتا ہے جیسے لو لا زید لکان کذا۔ زید مبتداء کی خبر موجود خبر وجوبی طور پر محذوف ہے تقدیر عبارت لو لا زید موجود لکان کذا۔ خبر کا حذف وجوبی اس لئے ہے کہ حذف وجوبی کے لئے دو شرطیں ہوتی ہیں (۱) خبر کے محذوف ہونے پر قرینہ ہو (۲) خبر کے قائم مقام موجود ہو اور یہاں پر دونوں شرطیں موجود ہیں۔ خبر محذوف موجود پر قرینہ لفظ لو لا ہے جس کو مولانا جامی لان لولا لامتناع کے ساتھ بیان فرمایا ہے۔ جس کا حاصل یہ ہے کہ لو لا شئی ثانی کے امتناع کے لیے موضوع ہے بسبب شئی کے اول کے موجود ہونے کے یعنی لو لا اس بات پر دلالت کرتا ہے کہ شئی ثانی نہیں پائی گئی اس لئے کہ شئی اول پائی گئی ہے۔ لہذا لولا کی دلالت وجود پر ہوتی ہے۔ یہ لفظ لولا قرینہ ہو اس بات پر کہ یہاں خبر موجود محذوف ہے اور پھر جواب لو لا کو خبر کے قائم

مقام کر دیا گیا۔ جب حذف کی دونوں شرطیں پائی گئیں تو خبر کا حذف کرنا واجب ہوگا ورنہ تو عوض اور معوض کا جمع ہونا لازم آتا ہے جو کہ جائز نہیں۔

نکتہ: لولا زید لکان کذا میں لولا کے جواب کو مبتداء کی خبر کیوں نہیں بنایا جاسکتا۔ اس صورت میں تو خبر کو حذف ماننے کی ضرورت نہیں پڑے گی۔

جواب: لولا کے جواب کو اگر خبر بنا دیا جائے تو جملہ خبریہ کا عائد سے خالی ہونا لازم آئے گا جو کہ ناجائز اور ممتنع ہے۔

قولہ هذا اذا كان۔ سے سوال مقدر کا جواب ہے۔

سوال: ہم بات تسلیم ہی نہیں کرتے کہ لولا کے بعد خبر کو حذف کرنا واجب ہوتا ہے بلکہ ہم کہتے ہیں کہ لولا کے بعد خبر کو ذکر کرنا بھی جائز ہوتا ہے جیسے امام شافعی کے شعر میں خبر مذکور ہے

لولا لشعر للعلماء يذرى لكنت اليوم اشعر من لبيد

اس میں مبتداء کی خبر مذکور ہے۔ اگر حذف وجوبی ہوتا تو اصح الفصحاء ابلغ البلغاء کبھی بھی ذکر نہ فرماتے حالانکہ انہوں نے خبر کو ذکر کیا ہے۔

جواب: صاحب کافیہ کی غرض یہ ہے کہ لولا کے بعد خبر اس وقت حذف کرنا واجب ہوتا ہے جب وہ افعال عامہ سے ہوں یعنی وجود، حصول، ثبوت، کون، کے مادہ سے مشتق ہوں۔ اور اگر خبر افعال خاصہ سے ہو تو پھر حذف کرنا واجب نہیں اور آپ کی پیش کردہ مثال میں خبر افعال خاصہ سے ہے۔

نکتہ: اس کی کیا وجہ ہے کہ اگر افعال خاصہ سے ہو تو اس سے حذف کرنا واجب نہیں ہوتا یعنی افعال عامہ اور خاصہ میں کیوں یہ فرق کیا جاتا ہے۔

جواب: افعال عامہ ہونے کی صورت میں لفظ لولا خبر کے محذوف ہونے پر دلالت کرتا ہے لیکن افعال خاصہ میں لفظ لولا دلالت نہیں کرتا۔ اس لئے اگر حذف کر دیا جائے تو بغیر قرینہ کے حذف لازم آئے گا جو کہ جائز نہیں۔

قولہ علی مذهب البصريين۔ سوال مقدر کا جواب

سوال: نحاۃ میں سے کسائی کا مذہب یہ ہے کہ لولا کے بعد واقع ہونے والا اسم مرفوع ہوتا ہے

فعل مقدر کے فاعل ہونے کی وجہ سے۔ لہذا اس میں خبر محذوف ماننے کی ضرورت ہی نہیں یعنی ان کے مذہب کے مطابق یہ مبتداء خبر کے قبیل سے نہیں بلکہ فعل فاعل کے قبیل سے ہے اسی طرح فراء کا مذہب یہ ہے کہ لولا کے بعد واقع ہونے والا اسم خود لولا ہی کی وجہ سے مرفوع ہوتا ہے مبتداء ہونے کی وجہ سے نہیں اب سوال کا خلاصہ یہ ہوا کہ ان دونوں مذہبوں کے مطابق صاحب کافیہ کا یہ ضابطہ بیان کرنا صحیح نہ ہوا۔ کیونکہ کہ لولا کا ما بعد مبتداء خبر کے قبیل سے نہیں ہے۔

جواب: مولانا جامی نے جواب دیا صاحب کافیہ نے فراء اور کسائی کے مذہب کے مطابق ضابطہ کو بیان نہیں یا بلکہ بصرین کے مذہب کے مطابق اس ضابطہ کو بیان کیا ہے۔

پہلے: امام کسائی لولا کو لو شرطیہ اور لانا فیہ سے مرکب مانتے ہیں اور قاعدہ ہے جب کلمہ شرط فعل پر داخل ہوتا ہے اس لئے وہ اس کے بعد فعل کو محذوف مانتے ہیں اور فراء کے نزدیک لولا اسماء افعال میں سے ہے جو بمعنی وجد کے ہے اور یعنی عامل رافع ہے بعد والے اسم کیلئے۔

وقال الكسائی۔ سے آخر تک مولانا جامی نے سوال مذکور کی صورت کی طرف اشارہ کیا۔

دوسرا مقام حذف خبر

قال النشارح و ثانیہا۔ سے مولانا جامی اس قاعدہ کلیہ صراحۃً بیان کر رہے ہیں۔ جس کی طرف صاحب کافیہ ضربی زید اقا تھا مثال جزئی سے اشارہ کیا ہے۔ اس ضابطہ کا حاصل یہ ہے کہ مبتداء جو مصدر حقیقی یا تاویلی ہو جو منسوب ہو فاعل یا مفعول یا دونوں کی طرف اور اس منسوب الیہ کے بعد حال واقع ہو خواہ وہ حال سے فاعل ہو یا مفعول سے یا دونوں سے۔

اسی طرح ہر وہ مبتداء جو اسم تفضیل ہو جو مضاف ہو مصدر حقیقی یا تاویلی کی طرف اور وہ مصدر حقیقی یا تاویلی فاعل یا مفعول یا دونوں کے طرف منسوب ہو اور اس منسوب الیہ کے بعد حال واقع ہو۔ تو اس ضابطہ کی کل دو جزئیں ہوں گی۔

سوال: صاحب کافیہ نے تو مثال جزئی ضربی زید اقا تھا مصدر حقیقی کو پیش کیا لیکن مولانا جامی نے تعمیم کر دی ہے اس کی کیا وجہ ہے

جواب: چونکہ مصدر تاویلی اور اسم تفضیل مذکور کا بھی مصدر صریحی کا حکم تھا تو اسی لئے مولانا جامی نے تعمیم کر کے انکو داخل کر دیا

اب ضابطہ مذکورہ کے کل احتمالات عقلیہ بارہ بنتے ہیں۔

پہلی صورت: مبتداء مصدر حقیقی ہو اور مضاف ہو فاعل کی طرف اور اس کے بعد حال واقع ہو جیسے ڈھابی راجلا۔

دوسری صورت: مبتداء مصدر حقیقی ہو اور مضاف ہو مفعول کی طرف اور اس کے بعد حال واقع ہو جیسے ضرب زید قائماً بشرطیکہ زید مفعول بہ ہو۔

تیسری صورت: مبتداء مصدر حقیقی ہو اور مضاف ہو فاعل اور مفعول دونوں کی طرف اور اس کے بعد حال واقع ہو جیسے مثال مذکور فی المتن ضربی زیداً قائماً۔ اس میں قائما دونوں سے حال بنایا جائے تو اس کو تثنیہ لایا جاسکتا ہے قائمین

چوتھی صورت: مبتداء مصدر تاویلی ہو جو منسوب ہو فاعل کی طرف جیسے ان ضربت قائماً

پانچویں صورت: مبتداء مصدر تاویلی ہو منسوب ہو مفعول کی طرف اور اس کے بعد حال واقع ہو جیسے ان ضرب زید قائماً

چھٹی صورت: مبتداء مصدر تاویلی منسوب ہو فاعل اور مفعول دونوں کی طرف اور اس کے بعد حال واقع ہو جیسے ان ضربت زیداً قائماً۔ یہ چھ صورتیں مبتداء مصدر کی تھیں۔ اور چھ صورتیں مبتداء اسم تفصیل کی ہیں اسی ترتیب سے۔

ساتویں صورت: مبتداء اسم تفصیل ہو جو مضاف ہو مصدر حقیقی کی طرف اور وہ مصدر حقیقی منسوب ہو فاعل کی طرف اور اس کے بعد حال واقع ہو جیسے اکثر الشرب قائماً

آٹھویں صورت: مبتداء اسم تفصیل ہو جو مضاف ہو مصدر حقیقی کی طرف اور وہ مصدر حقیقی منسوب ہو مفعول کی طرف اور اس کے بعد حال واقع ہو جیسے اکثر ضرب زید قائماً

نہاویں صورت: مبتداء اسم تفصیل ہو جو مضاف ہو مصدر حقیقی کی طرف اور وہ مصدر حقیقی منسوب ہو فاعل اور مفعول دونوں کی طرف جیسے اکثر شربی السویق ملتوناً

دسویں صورت: مبتداء اسم تفصیل ہو جو مضاف ہو مصدر تاویلی کی طرف اور وہ مصدر تاویلی منسوب ہو فاعل کی طرف اور اس کے بعد حال واقع ہو جیسے اخطب ما یکون الامیر قائماً۔

گیارہویں صورت: مبتداء اسم تفصیل مضاف ہو مصدر تاویلی کی طرف اور مصدر تاویلی

منسوب ہو مفعول کی طرف جیسے اکثر ان ضرب زید قائما
 بارہویں صورت: مبتداء اسم تفصیل مضاف ہو مصدر تاویلی کی طرف اور مصدر تاویلی
 منسوب ہو فاعل اور مفعول دونوں کی طرف جیسے اکثر ان ضربت زید قائما۔

قال الشارح فذهب البصريون۔ سے مولانا جامی مثال مذکور میں خبر مقدر اور کیفیت

تقدیر عبارت میں نحاۃ کے مذاہب کی تفصیل بیان کر رہے ہیں جس کا حاصل یہ ہے کہ اکثر نحاۃ
 اس بات پر متفق ہیں کہ ضربی زید قائما میں خبر مقدر ہے۔ لیکن اس بات میں اختلاف ہے خبر کیا
 مقدر ہے اور تقدیر عبارت کیا ہے اس عبارت میں مولانا جامی نے بصریین کے مذہب کو بیان کیا ہے۔

پہلا مذہب بصریین کا: یہ ہے کہ ضربی زید قائما میں خبر حاصل مقدر ہے اور

تقدیر عبارت کے ہے ضربی زید حاصل اذا کان قائما۔

سوال: حاصل خبر کے مقدر ہونے پر کیا قرینہ ہے۔

جواب: چونکہ متکلم کا مقصود ضرب زید کے ساتھ خبر دینی ہے جو حالت قیام کے ساتھ مقید ہے

اور یہ ضرب زید کے وجود اور حصول کے لئے فرع ہے۔ لہذا مقصود متکلم سے حصول معلوم ہوا
 ہے۔

سوال: اس عبارت میں کان کے مقدر ہونے پر کیا قرینہ ہے۔

جواب: اگر کان کو مقدر نہ کیا جائے تو پھر قائما کے عامل میں دو احتمال ہیں (۱) مصدر عامل ہو

(۲) خبر یعنی حاصل عامل ہو۔ پہلے احتمال پر لازم آئے گا بعینہ کو فین کا مذہب ہے دوسرا احتمال پر

لازم آئے گا کو حال اور ذوالحال کا عامل ایک نہ ہو حالانکہ حال اور ذوالحال میں اتحاد فی العامل

ضروری ہوتا ہے اور کان کو مقدر ماننے کی صورت میں یہ خرابی لازم نہیں آتی۔ اس لئے کہ کان کے

اندر جو ضمیر مستتر اس حال ہے اور کان ہی ذوالحال اور حال قائما میں عامل ہوگا۔ لہذا ثابت یہ ہوا

ضربی زید قائما کی تقدیر عبارت یہ ہوگی ضربی زید حاصل اذا کان قائما۔ اس میں

حاصل خبر کو حذف کر دیا گیا اور ظرف اذا کان کو اس کے قائم مقام کر دیا گیا تو اب باقی عبارت

یہ رہی ضربی زید اذا کان قائما۔

سوال: خبر کو حذف کرنا تو تکلف ہے

جواب: مولانا جامی نے کما حذف سے اس کا شاہد پیش کیا ہے جس کا حاصل یہ ہے کہ حذف خبر تکلف نہیں جس طرح کہ ظرف کے متعلق کو حذف کرنا تکلف نہیں ہوتا پھر اذ کان ظرف کو بھی حذف کر دیا اور حال کو اس کا قائم مقام کر دیا۔ اس پر سوال ہوگا کہ

سوال: حال کو بھی ظرف کا قائم مقام کرنا بھی تکلف ہے

جواب: مولانا جامی نے لان فی الحال سے دونوں کے درمیان مناسبت بیان کر کے جواب دیا کہ دونوں میں مناسبت ہوتے ہوئے حال کو ظرف کے قائم مقام کرنے میں کوئی تکلف نہیں لہذا حال قائم مقام ظرف کے ہوا۔ اور ظرف قائم مقام خبر کے۔ تو حال قائم مقام خبر کے ہوا۔ جس کی وجہ سے خبر کو حذف کرنا واجب ہے۔

قال الشارح قال الرضی هذا ما قيل فيه تكلفات كثيرة -

مولانا جامی رضی کا اعتراض جو بصرین پر وارد ہوتا تھا اس کو نقل کر کے جواب دے رہے ہیں۔ رضی: کہتا ہے کہ بصرین کے اس قول پر بہت سارے تکلفات کا ارتکاب کرنا پڑتا ہے۔ پہلا تکلف: اس تقدیر عبارت میں کان تامہ ماننا پڑتا ہے حالانکہ اصل کان کا ناقصہ ہونا ہے۔ دوسرا تکلف: اذ کان شرط سمیت محذوف ہونا ہے جو کہ اس مقام کے علاوہ کسی دوسری جگہ ثابت نہیں۔

تیسرا تکلف: حال کو ظرف کے قائم مقام کر دیا گیا ہے۔

جواب: پہلے تکلف کا جواب یہ ہے کہ اس جیسی عبارت میں کان کے بعد واقع ہونے والے اسم پر ہر مادہ میں نکرہ ہی مسموع ہے اگر اسم منصوب میں کان کی خبر ہونے کا احتمال ہوتا تو کسی نہ کسی مادہ میں معرفہ ہونا بھی مسموع ہوتا ہے حالانکہ مسموع نہیں تو اس سے معلوم ہوا کہ یہ اسم منصوب حال ہی کی بناء پر منصوب ہے۔ نہ کہ کان کی خبر ہونے کی بناء پر۔ جب کان کی خبر نہ ہوئی تو کان تامہ ہوا لہذا کان تامہ بنانے میں تکلف نہ ہوا۔

دوسرے تکلف کا جواب یہ ہے کہ اذ کا حذف اس جملہ سمیت ہے جس کی طرف مضاف ہوتا ہے یہ تو کثرت سے شائع ذائع ہے بلکہ اخاطہ شمار سے خارج ہے۔

تیسرے تکلف کا جواب یہ ہے کہ جب حال اور ظرف میں مناسبت نہ ہوتی پھر حال کو ظرف کے

قائم مقام کرنا ضرور تکلف ہوتا لیکن مناسبت کے ہوتے ہوئے ظرف کا حال کے قائم مقام ہونے میں کوئی تکلف نہیں۔ ﴿دوسرا مذہب رضی کا﴾

قال الشارح والذی اظہر۔ سے دوسرا مذہب رضی کا نقل کر رہے ہیں۔ جس کا حاصل یہ ہے کہ خبر مقدر یلابس ہے اور تقدیر عبارت یہ ہے ضربی زیداً یلابسہ قائماً یا یلابسنی قائماً اور یلابسہ میں (ہ) ضمیر ذوالحال کو حذف کر دیا۔ اس پر سوال ہوگا کہ

سوال: آیا ذوالحال کا حذف جائز ہے

جواب: اس پر شاہد پیش کر دیا جیسے الذی ضربت قائماً میں (ہ) ضمیر مفعول کو حذف کرنا جائز ہے تو یہاں بھی حذف جائز ہے۔ اور اس کے بعد ضربی زیداً قائماً رہ گیا تو یلابس خبر کو حذف کر دیا جو عامل ہے حال کا۔ اس پر سوال ہوگا

سوال: کیا حال کے عامل کا حذف جائز ہے۔

جواب: رضی نے جواب دیا کما نقول سے شاہد پیش کر دیا جیسے راشد امہد یا کے عامل کا حذف جائز ہے اسی طرح یہاں پر بھی حال کے عامل کا حذف کرنا جائز ہے۔ تو اس بناء پر تمام تکلفات بعیدہ کے ارتکاب کرنے سے راحت حاصل ہو جائے گی۔

محاکمہ: حقیقت حال یہ ہے کہ اولاً تو یہ تکلف ہے ذوالحال (ہ) ضمیر مفعول کا حذف کرنا جس کے حذف پر قرینہ کوئی نہیں اور اس کو قیاس کرنا الذی ضربت قائماً پر قیاس قیاس مع الفارق ہے اس لئے کہ الذی ضربت قائماً میں ضربت صلہ ہے اور صلہ کے اندر عائد کا ہونا لازمی ہے تو یہ قرینہ ہے (ہ) ضمیر کے حذف پر بخلاف ضربی زیداً یلابسہ قائماً کہ یہاں ذوالحال ضمیر کے حذف پر کوئی قرینہ نہیں کہ یلابسہ کے اندر ضمیر مستتر موجود ہے جو مبتداء کی طرف لوٹ جاتی ہے اور اسی طرح ثانیاً یہ تکلف کرنا پڑتا ہے۔ کہ حال کے عامل کو حذف ماننا پڑتا ہے اور اس کو قیاس کرنا راشد امہد یا پر غلط ہے اس لئے کہ وہاں اس کے عامل کو حذف کرنا قرینہ حالیہ کی بناء پر ہے اور یہاں پر تو کسی قسم کا قرینہ نہیں نیز اصل عامل محذوف میں یہ کہ وہ افعال عامہ سے ہو۔ اور جب کہ یلابس افعال خاصہ سے ہے ولنعم ما قیل کم من فساد واحد یکون اعظم من

المفاسد۔ ﴿تیسرا مذہب کوفیین﴾

قال الشارح وقال الكوفيين - سے تیسرا مذہب کوفیین کا نقل کیا جا رہا ہے۔ جس کا

حاصل یہ ہے کہ خبر مقدر تو حاصل ہی ہے اور تقدیر عبارت یہ ہے ضربی زیداً قائماً حاصل
مذہب کوفیین اور بصریین کی تقدیر عبارت میں چند طریقوں سے فرق ہے
پہلا فرق: بصریین کی تقدیر عبارت میں خبر حال سے مقدم ہے اور کوفیین کی تقدیر عبارت میں خبر
حال سے مؤخر ہے

دوسرا فرق: بصریین کی تقدیر عبارت میں حال میں عامل کان مقدر ہے جب کہ کوفیین کے
ہاں حال میں عامل مصدر ہے۔

تردید کوفیین مولانا جائی نے ویلزم دو وجہوں سے مذہب کوفیین کو رد کر دیا ہے
وجہ اول کہ جب آپ کے ہاں خبر مقدر حال سے مقدم ہے اور حال خبر سے مؤخر ہے تو حال
متممات مبتداء میں سے ہو اور جو چیز متممات مبتداء میں سے ہو وہ قائم مقام خبر نہیں ہو سکتا تو لازم
آیا خبر کا حذف ہونا بغیر قائم مقام کے حالانکہ خبر کا حذف وجوبی بغیر قائم مقام کے نہیں ہو سکتا
وجہ ثانی: اس تقدیر عبارت میں متکلم کو مقصود کا خلاف لازم آتا اس لئے کہ مثلاً ضربی زیداً
قائمات میں بصریین اور کوفیین دونوں کا اتفاق ہے کہ متکلم کا مقصود عموم ہے باقی رہی یہ بات کہ
مقصود عموم پر کیا دلیل ہے۔ اس پر دلیل اہل عرب کی استعمال ایک قاعدہ ہے کہ اسم جنس معرف
باللام یا بالاضافہ جب استعمال کیا جائے اور بعض کے ساتھ تخصیص کا کوئی قرینہ نہ پایا جائے تو
اس وقت استغراق جنس یعنی عموم کے لیے مفید ہوتا ہے تاکہ ترجیح بلا مرجح نہ لازم آئے اور ہر ایک
پر یکساں طور پر صادق آئے لہذا اثبات ہوا کہ مقصود متکلم اس سے عموم ہے اور یہ عموم تب حاصل
ہو سکتا ہے جب کہ حال متممات مبتداء میں سے نہ ہو اور حال متممات مبتداء میں سے اس وقت
نہیں ہوگا جب خبر حال سے مقدم ہو اور اے نجات کوفیین آپ کی بیان کردہ تقدیر عبارت میں خبر
حال سے مؤخر ہے تو لہذا آپ کی بیان کردہ تقدیر عبارت مفوت ہے عموم کے لیے اس لیے غلط ہے۔

قال الشارح وذهب الاخفش - **چوتھا مذہب اخفش** کا بیان۔ کہ اخفش
کا مذہب یہ ہے کہ یہاں خبر مقدر وہ مصدر ہے جو ذوالحال کی طرف متصاف ہے تقدیر عبارت یہ
ہے ضربی زیداً ضرباً قائماً۔ لیکن اخفش کے مذہب میں مصدر کا حذف مع بقاء بعض معمولات

لازم آتا ہے جو کہ جائز نہیں کیونکہ مصدر بمع معمولات موصول بمع صلہ کے حکم میں ہوتا ہے اور حذف موصول مع بقاء بعض الصلۃ جائز نہیں۔ ﴿پانچواں مذہب ابن درستیہ﴾

قال الشارح وذهب بعضهم۔ سے پانچواں مذہب ابن درستیہ اور ابن پاشا کا نقل

کیا جا رہا ہے جس کا حاصل یہ ہے کہ ضربی زید قائم میں ضربی ایسا مبتداء ہے جو خبر کا تقاضہ ہی نہیں کرتا اس لئے کہ یہ مبتداء فعل کے معنی میں ہے تقدیر عبارت ما اضرب زیدا الا قائما لیکن یہ بھی اعتراض اور خدشہ سے خالی نہیں اس سے لازم آتا ہے کہ مبتداء کا حصر دو قسموں میں نہ رہے۔ حالانکہ مبتداء کا دو قسموں میں حصر ہے۔ جو ماقبل میں بیان ہو چکی ہیں۔

﴿تیسرا مقام حذف خبر﴾

قال الشارح وثالثها۔ سے اس قاعدہ کلیہ کو مولانا جامی صراحتہ بیان کر رہے ہیں جس کی

طرف صاحب کافیہ نے کل رجل وضعته سے اشارہ کیا۔ جس کا حاصل ہر وہ مبتداء جس کے بعد ایسا اسم مرفوع ہو جس کا عطف ہو واو بمعنی مع کے ذریعے تاکہ دونوں کے مقارنت کی خبر دینا درست ہو جائے جیسے کل رجل وضعته کہ ہر آدمی اپنے پیٹھے کے ساتھ لگا ہوا ہے جیسا کہ کہا جاتا ہے ہر آدمی اپنے کام میں لگا ہوا ہے۔

قال الشارح وذاك

سے مولانا جامی نے اشارہ کر دیا کہ یہ مثال اس قاعدہ کلیہ کے افراد میں سے ایک فرد ہے۔

قال الشارح ای کل رجل مقرون۔ خبر مقدر کا بیان ہے۔ اور اس بات کی طرف

اشارہ کر دیا کہ معطوف کی خبر علیحدہ مقدر ہے اور مبتداء کی خبر علیحدہ معطوف سے پہلے مقدر ہے کیوں کہ اگر مبتداء کی خبر معطوف کے بعد مقدر ہو تو اس صورت میں خبر کا بغیر قائم مقام کے حذف و جوبی لازم آئے گا جو کہ جائز نہیں لہذا خبر کو معطوف سے پہلے مقدر مانا جائے گا تاکہ خبر کو حذف کر کے معطوف اسکے قائم مقام کیا جاسکے۔ اس پر سوال ہوگا

سوال: کہ اس تقدیر عبارت میں ٹھیک ہے معطوف علیہ کی خبر کو مقدم ماننے سے معطوف اسکے

قائم مقام ہو جائے گا لیکن معطوف کی خبر کا حذف بغیر قائم مقام کے لازم آئے گا۔ کیونکہ معطوف کی خبر علیحدہ محذوف مانی جا رہی ہے

جواب: اس کو محمول کیا گیا ہے معطوف علیہ کی خبر کے حذف و جوبی پر اور قاعدہ ہے کہ معطوف میں جو جائز ہوتا ہے وہ غیر معطوف میں جائز نہیں ہوتا۔

چوتھا مقام حذف خبر

قال الشارح وابعھا۔ سے مولانا جامی اس قاعدہ کلیہ کو صراحتہ بیان کر رہے ہیں جس کو صاحب کافیہ نے ولعمرك لافعلن كذا سے اشارہ کیا ہے۔ کا حاصل یہ کہ ہر وہ مبتداء جس کی مقسم بہ ہونا متعین ہو اور اس کی خبر لفظ قسم ہو تو ایسے مبتداء کی خبر کو حذف کرنا واجب ہے۔ جیسے ولعمرك لافعلن كذا اس کی اصل ولعمرك قسمی لافعلن كذا مبتداء اس خبر حذف و جوبی ہے جس پر قرینہ لام قسم ہے جو قسم پر دلالت کرتا ہے اور قائم مقام خبر جواب قسم ہے **بقائک:**۔ یہ لعمرك کے معنی کا بیان ہے اور قسمی خبر مقدر کا بیان ہے۔

قال الشارح ما اقسام بہ

اس میں خبر کا مبتداء پر حمل کرنے کے لئے تاویل کا بیان ہے برائے دفع و دخل مقدر

سوال: کہ قسمی کا حمل لعمرك پر درست نہیں مبتداء پر کیونکہ دونوں میں مغایرہ ہے عمرو بالفتح قسم نہیں اور قسم عمرو بالفتح نہیں حالانکہ حمل کے لئے ضروری ہے اتحاد فی الخارج اور تغایر فی الذہن۔ بعنوان دیگر بقاء مخاطب کی صفت ہے اور قسم متکلم کی۔

جواب: کہ قسمی اس جگہ ما اقسام بہ کے معنی میں ہے۔ اس میں ما موصولہ یا موصوفہ ہے اب معنی ہوگا لعمرك ما اقسام بہ لافعلن كذا تیری زندگی ایسی ہے کہ میں اس کو قسم کھا کر کہتا ہوں ایسا ضرور بالضرور کروں گا لہذا حمل صحیح ہو گیا۔

قولہ فلا شک۔ سے انطباق المثال علی الممثل لہ کا بیان ہے کہ یہاں پر قسمی خبر محذوف ہے جس پر قرینہ لعمرك ہے اس لئے کہ جب ایسی شئی کو ذکر کیا جائے جس کی قسم کھائی جا رہی ہے تو وہاں قسم بھی ضرور ہوتی ہے اور چونکہ اس خبر کے قائم مقام جواب قسم کو کر دیا گیا ہے تو یہ حذف و جوبی ہو گیا۔

قال الشارح والعمر والعمر۔ سے مقسم بہ کی تعیین کا بیان ہے کہ اگرچہ عمرو بالفتح اور عمر بالضم دونوں کا معنی ایک ہے لیکن مقسم بہ فقط عمرو بالفتح ہوتا ہے کیونکہ قسم کثیر الاستعمال

ہوتی ہے اور کثیر الاستعمال خفت کا تقاضا کرتا ہے اور خفت فتح میں ہے نہ ضمہ میں اس لئے مقام قسم میں عمرو با فتح ہوگا نہ بالضمہ۔

قال الشارح ﴿ان وا اخواتها هو المسند بعد دخولها﴾

صاحب کافیہ مرفوعات کی پانچویں قسم حروف مشبہ بالفعل کی خبر کو بیان کر رہے ہیں۔

قال الشارح ای من المرفوعات۔ سے مولانا جامی اس بات پر تنبیہ کرنا چاہتے

ہیں۔ کہ

خبر ان کا بھلاں پر بیان مبتداء کی خبر ہونے کی حیثیت سے نہیں بلکہ مرفوعات کی ایک مستقل قسم اور مستقل نوع ہونے کی حیثیت سے ہے اور یہ تنبیہ متن سے اشارۃً سمجھی جاتی ہے۔

خبر ان وا اخواتها کی عبارت سے اس لئے کہ یہاں خبر کو ان کی طرف مضاف کیا گیا اور یہ اضافت الاثر الموتر قبیل سے ہے اس سے معلوم ہوا کہ خبر ان کا اثر اور معمول ہے۔ مولانا جامی نے اس تنبیہ کو جو متن سے سمجھی جا رہی تھی اس کو صراحتاً بیان کر دیا۔

سوال: صاحب کافیہ نے منها خبر ان وا اخواتها کیوں نہیں کہا۔

جواب: اس لئے کہ دونوں مذہبوں کی رعایت ہو جائے اگر منها کھدیتے تو مذہب بصرین پر نص ہو جاتی کہ خبر ان کا معمول ہوتی ہے۔ مبتداء کی خبر نہیں جیسا کہ کو فین کا مذہب ہے بعنوان دیگر منها اس لئے نہیں لائے کہ یہ اصل میں مبتداء ہی کی خبر ہے۔

قال الشارح واشباہا۔ سے اخوات کے معنی کا بیان ہے۔ اس لئے جب یہاں

اخوان کا حقیقی معنی مراد لینا جائز نہیں تو مجازی معنی مراد ہے اور یہ ذکر الازم ارادة الملزوم کے قبیل سے ہے لان الاخت بالاخت مشابہہ۔

قوله من الحرف الخمسة۔ دفع وہم۔ وہم یہ ہوتا تھا کہ اخوات تو غیر معلوم ہیں تو

عنوان میں جمالت لازم آئی

جواب: اخوات معلوم اور معروف ہیں وہ باقی پانچ حروف ہیں

وہو مرفوع: تنبیہ کا اعادہ اس لئے کیا تاکہ اس پر اصح مذہب ہونے کا حکم لگایا جائے اور دلیل کے ذریعے اس کا اثبات کیا جائے۔

قال الشارح ای خبر ان وا اخواتها -

مرجع کا بیان۔ الی شیء آخر صلہ کا بیان۔

قال الشارح بعد دخول اهد - وقع دخل مقدر

سوال: یہ تعریف تو کسی خبر پر صادق نہیں آتی اس لئے کہ کوئی ایسی خبر نہیں جس پر تمام حروف مشبہ بالفعل داخل ہوں

جواب: مولانا جامی نے جواب دیا کہ یہاں لفظ احد مضاف محذوف ہے۔

قال الشارح ای المسند - فوائد و قیود کا بیان کہ المسند بمنزل جنس کے ہے جو کہ

مبتداء کی خبر اور کان اور لائنی جنس کی خبر کو شامل ہے اور بعد دخول هذا الحروف یہ فصل ہے اس تمام خبریں خارج ہو گئیں۔

قال الشارح والمراد بدخول هذه -

مولانا جامی کی غرض سوال مقدر کا جواب دینا ہے۔

سوال: یہ تعریف مذکور دخول غیر سے مانع نہیں اس لیے کہ یہ ان زید ایقوم ابوہ میں یقوم

پر صادق آتی ہے کہ یقوم ان کے دخول کے بعد مسند ہے حالانکہ یقوم ان کی خبر نہیں بلکہ خبر تو پورا جملہ یقوم ابوہ ہے لہذا یہ تعریف دخول غیر سے مانع نہ ہوئی۔

جواب: ہم قطعاً اس بات کو تسلیم نہیں کرتے کہ ان زید ایقوم ابوہ کی ترکیب میں یہ تعریف

یقوم پر صادق آتی ہے۔ اس لئے کہ اسم و خبر پر ان کے دخول کے معنی یہ ہیں کہ ان کا اثر لفظی

اور معنوی ہو اور یہ بات ظاہر ہے کہ یقوم میں ان کا اثر لفظی اور معنوی یعنی رفع محلی اور تاکید

صرف یقوم میں نہیں بلکہ پورے جملہ یقوم ابوہ میں ہے تو ان کا دخول صرف یقوم پر نہیں بلکہ

پورے جملے پر ہے لہذا ان کی خبر پورا جملہ ہے اور پورے جملہ کا خبر ہونا یقیناً صحیح ہے۔

تو کہ فلا یحتاج - سے اس سوال مذکور کا جو فاضل ہندی نے جواب دیا ہے۔ مولانا جامی

اسے نقل کر کے اسکو رد کر رہے ہیں۔ فاضل ہندی نے یہ جواب دیا کہ باب ان کی خبر کی تعریف

میں المسند کا صلہ الی اسماء هذا الحروف مقدر ہے اور اب حاصل معنی یہ ہو گا باب ان کی خبر

وہ چیز ہوتی ہے جو باب ان کے اسموں کی طرف مسند و منسوب ہو اور یہ بات ظاہر ہے کہ ان

زید یقوم ابوہ کی ترکیب میں یقوم تو ابوہ کی طرف مسند ہے اجوائن کا اسم نہیں بلکہ ان کا اسم تو زید ہے اور لہذا زید کی طرف یقوم کا اسناد نہیں تو اس پر یہ تعریف کیسے صادق آتی ہے۔

قال الشارح یلزم منه سے فاضل ہندی کے جواب کو رد کر دیا ہے کہ اس جواب مذکور کی بناء پر باقی تمام خبریں المسند ہی سے خارج ہو جاتی ہیں لہذا اس کے بعد بعد دخول هذا الحروف کی قید کا کوئی فائدہ نہیں رہے گا اور مولانا جامی کاہ عبارت میں ان تعلیلیہ ہے۔ ترجمہ یہ ہوگا۔

اس لئے کہ اس کے جواب سے ماتن کے قول بعد دخول کا مستدرک ہونا لازم آتا ہے۔

قال الشارح ولا السی ان یجاب سے مولانا جامی نے اس جواب کو نقل کیا ہے جو صاحب غایۃ التحقیق نے دیا ہے۔ صاحب غایۃ التحقیق کے جواب کا خلاصہ یہ ہے کہ باب ان کی تعریف میں المسند سے مراد اسم مسند ہے اور ترکیب مذکور میں یقوم فعل مسند ہے لہذا یہ تعریف یقوم پر صادق نہیں آئے گی۔ مولانا جامی نے فیحتاج الی التاویل سے۔ اس جواب کو رد کر دیا کہ اگر المسند سے مراد اسم مسند ہو تو جہاں پر بھی باب ان کی خبر فعل واقع ہو رہی ہوگی اس کو اسم کی تاویل میں کرنا پڑے گا۔ حالانکہ باب ان کی خبر جملہ من حیث ہی ہی بغیر مؤول بالاسم کے واقع ہوتی ہے۔

قال الشارح مثل قائم تسامح کا بیان جو مصنف کی عبارت میں ہے۔

قال الشارح ای حکمہ سے لفظ امر کے معنی کا بیان ہے۔ اس کا لغوی معنی کار فرمودن مراد نہیں بلکہ عرفی معنی حکم مراد ہے

قال الشارح فی اقسامہ و احکامہ و شرائطہ۔ وجہ شبہ کا بیان۔ جس کا حاصل یہ ہے کہ حروف مشبہ بالفعل کی خبر کا حکم مبتداء کی خبر والا ہے۔ جیسے اس کے اقسام مفرد ہونا۔ جملہ ہونا اور معرفہ ہونا۔ نکرہ ہونا اسی طرح اس کے اقسام بھی۔ اور جس طرح اس احکام ہیں۔ کہ وہ کبھی واحد ہوتی ہے کبھی متعدد اور کبھی ثابت ہوتی ہے کبھی محذوف ایسے اس کے احکام ہیں اور جس طرح اس کے شرائط ہیں۔ کہ اگر جملہ ہو تو اس میں عائد کا ہونا ضروری ہے اور عائد حذف بھی ہو جاتا ہے جب کہ قرینہ موجود ہو۔ اسی طرح اس کے بھی شرائط ہیں۔

نوعہ والمراد ان امرہ۔ سوال مقدر کا جواب ہے۔

سوال: ہم اس بات کو تسلیم ہی نہیں کرتے کہ اقسام خبر میں باب اِن کی خبر کا حکم مبتداء کی خبر کی طرح ہے۔ کیونکہ مبتداء کی خبر اقسام میں سے ایک قسم یہ بھی ہے کہ خبر معنی استفہام کو متضمن ہو جیسے ابن زید میں ابن اور من ابوک میں من غیر سیبویہ کے مذہب کے مطابق خبر ہے حالانکہ باب اِن کی خبر اس قسم کی واقع نہیں ہو سکتی چنانچہ اِن ابن زید کہنا غلط ہے۔

جواب: جس کا حاصل یہ ہے کہ یہ حکم وجود شرائط اور انتقاء موانع کے ساتھ مشروط ہے اور ابن اور من مبتداء کی خبر بننے میں تو میں کوئی مانع نہیں لیکن باب اِن کی خبر بننے سے مانع موجود ہے کہ یہ صدارت کلام کا تقاضہ کرتے ہے اگر اِن کو باب اِن کی خبر بنایا جائے تو انکی صدارت فوت ہو جاتی ہے اسی وجہ سے یہ اِن کی خبر نہیں بن سکتی۔

قال الشارح ای لیس امرہ کامر خبر المبتداء۔ یہ حاصل استثناء کا بیان۔

قال الشارح فاذا لا يجوز۔ سے علت استثناء کا بیان ہے جس کا حاصل یہ ہے کہ باب اِن کی خبر اقسام میں اور احکام میں اور شرائط میں مبتداء کی خبر کی طرح ہے مگر تقدیم میں یعنی خبر مبتداء تو مبتداء پر مقدم ہو سکتی ہے یہ لیکن باب اِن کی خبر اس کے اسم پر مقدم نہیں ہو سکتی۔

قال الشارح وذلك لان هذا۔ سے عدم جواز کی علت کا بیان جس کا حاصل یہ ہے کہ

حروف مشبہ بالفعل عمل کرنے میں فعل کی فرع ہے تو ان کا عمل بھی فرعی ہونا چاہئے۔ اور عمل اصلی یہ ہوتا ہے کہ مرفوع پہلے ہو اور منصوب بعد میں جیسے فعل متعدی کا عمل ہوتا ہے۔ اور عمل فرعی یہ ہوتا ہے کہ منصوب پہلے ہو اور مرفوع بعد میں۔ لہذا چونکہ ان کا عمل فرعی ہے اس لئے ان کو معمولوں میں تقدیم اور تاخیر کا تصرف نہیں کیا جاسکتا۔ کیونکہ اگر تصرف کر لیا جائے کہ مرفوع کو مقدم اور منصوب کو مؤخر کر دیا جائے تو اصلی اور عمل فرعی میں فرق ختم ہو جائیگا۔

قال الشارح الا ان یکون الخبر ظرفا ای لیس امرہ کامر الخبر

المبتداء۔ مولانا جائی نے اس بات کی طرف اشارہ کر دیا کہ یہ استثناء ثانی پہلے استثناء سے حاصل ہے۔

جس کا حاصل یہ ہے کہ اگر خبر ظرف ہو تو جس طرح مبتداء کی خبر مبتداء پر مقدم ہو سکتی ہے اسی طرح باب اِن کی خبر بھی اسم پر مقدم ہو سکتی ہے۔ اگر اِن کا اسم معرفہ ہوگا تو تقدیم جائز ہوگی جیسے ان

الینا ایابہم اور جب اسم نکرہ ہوگا تو تقدیم واجب ہوگی جیسے ان من الیمن لسحر اور خبر مبتداء کا بھی یہی حکم تھا کہ مبتداء معرفہ تو تقدیم خبر جائز اور اگر نکرہ ہو تو تقدیم واجب ہوگی۔

قال السامع ﴿خبر لائقی لجنس﴾

صاحب کافیہ مرفوعات کا چھٹا قسم لائقی جنس کی خبر بیان کر رہے ہیں۔

تعریف: خبر لائقی جنس وہ اسم ہے جو اس کے داخل ہونے کے بعد مسند ہو۔

قوله الكائنة۔ مولانا جامی نے ترکیب کو بیان کیا ہے۔ کہ لئقی الجنس یہ الكائنة مقدر

کے متعلق ہے۔ اور الكائنة ظرف مستقر سے مل کر الئقی کا صلہ ہے اس پر سوال ہوگا کہ

سوال: الكائنة اسم فاعل ہے اور اسم فاعل اپنے فاعل سے مل کر جملہ نہیں ہوتا۔ حالانکہ صلہ کے لئے جملہ کا ہونا ضروری ہے۔ آپنے الكائنة کو صلہ کیسے قرار دیا

جواب: مولانا جامی کی عبارت الكائنة سے پہلے ہی مبتداء مقدر ہے اور الكائنة اس کی خبر ہے مبتداء اپنی خبر سے مل کر جملہ اسمیہ خبریہ بن کر بہ صلہ بنے گا۔

قوله ای لئقی صفة۔ سوال مقدر کا جواب ہے۔

سوال: لا غلام رجل ظریف فیہا اور لا رجل قائم میں تو جنس کے لئقی نہیں ہوئی بلکہ جنس کی صفت اور حکم کی لئقی ہو رہی ہے تو لائقی جنس کہنا کیسے صحیح ہوگا۔

جواب: یہاں مضاف لفظ صفت محذوف ہے۔

سوال: لا رجل موجود میں تو جنس کی لئقی ہے یعنی وجود کی لئقی ہو رہی ہے۔

جواب: ہم قطعاً تسلیم نہیں کرتے کہ لا رجل موجود میں صفت کی لئقی نہیں ہو رہی ہے۔

بلکہ صفت کی لئقی نہیں ہو رہی ہے۔ اس لیے کہ وجود بھی صفات میں سے ایک صفت ہے۔

قال الشارح **اذ لا رجل قائم**۔ میں لفظ اذ مقدر کے متعلق ہے۔ تقدیر عبارت یہ ہوگی

ان نما قدرنا الصفة اذ لا رجل قائم۔ الی شئی اخر۔ صلہ کا بیان ہے

قال الشارح **هذا شامل**۔ فوائد قیود کا بیان ہے۔ جس کا حاصل یہ ہے کہ المسند جنس

ہے یہ مبتداء کی خبر اور باب کان وغیرہ کی خبر کو شامل ہے۔ ای بعد دخول لا۔ مرجع کا بیان ہے

فخرج بہ: فوائد قیود کا بیان کہ بعد دخولہا فصل ہے جس سے تمام اخبار نکل جائیں گی سوائے لا

نہی جنس کی خبر کے۔ المراد بدخولہا سوال مقدر کا جواب ہے۔ جو کہ ماقبل میں گذر چکا ہے۔

قال الشارح وإنما عدل عن المثال -

مولانا جامی کی غرض سوال مقدر کا جواب دینا ہے۔

سوال: صاحب کافیہ نے مثال مشہور لا رجل فی الدار سے عدول کیوں کیا ہے۔ اور عدول عن المشہور رخطا ہوا کرتا ہے۔

جواب: مثال مشہور مثل لہ میں نص نہیں تھی۔ بلکہ اس میں ایک اور ترکیب کا احتمال تھا کہ فی الدار صفت ہو رجل کی اور اسکی خبر محذوف ہو۔ حالانکہ مثال ایسی ہونی چاہئے جو مثل لہ میں نص ہو۔ اور صاحب کافیہ نے جو مثال پیش کی ہے لا غلام رجل ظریف فیہا یہ مثل لہ میں نص ہے اس میں کسی اور ترکیب کا احتمال نہیں ہے۔

سوال: آپ کے پاس کیا دلیل ہے کہ ظریف لانی جنس کے اسم غلام رجل کے لئے صفت نہیں بن سکتی۔ ہو سکتا یہ صفت ہو خبر نہ ہو۔ لہذا وہی خرابی اس میں بھی موجود ہے۔

جواب: جواب یہ ہے کہ ظریف اگر غلام رجل کی صفت ہوتی تو منصوب ہوتی کیونکہ قاعدہ یہ ہے کہ معرب منصوب کا تابع لفظ کا تابع ہوتا ہے حالانکہ ظریف مرفوع ہے۔ تو ظریف کا مرفوع ہونا دلیل ہے اس بات کی کہ یہ غلام رجل کی صفت نہیں بلکہ خبر ہے۔

سوال: یہ ہو سکتا ہے کہ ظریف یہ صفت ہو غلام رجل کی لیکن غلام رجل کے محل پر محمول کرتے ہوئے منصوب پڑھا گیا ہو۔ اس احتمال سے تو صاحب کافیہ کی مثال بھی مثل لہ میں نص نہیں رہتی۔

جواب: مولانا جامی نے والظاہر سے جواب دیا کہ یہ احتمال غیر ظاہر ہے جس کا کوئی اعتبار نہیں۔

قال الشارح ای فی الدار - ضمیر کے مرجع کا بیان ہے۔ وہ الدار ہے

سوال: مرجع ماقبل میں مذکور نہیں لہذا اضمار قبل الذکر لازم آئے گا۔

جواب: مرجع مثال میں حکما مذکور ہے کیونکہ یہ کلام سوال مذکور حقیقتہً یا حکماً کے جواب میں واقع ہوئی ہے گویا کہ سائل نے یہ سوال کیا اهل من غلام الرجل ظریف فی الدار جواب دیا گیا لا غلام رجل ظریف فیہا۔

قال الشارح خبر بعد خبراً - فیہا کی ترکیب کا بیان ہے۔ جس میں احتمالات عقلمیہ تین ہیں ایک صحیح ہے اور دو غیر صحیح ہیں۔ (۱) یہ ظرف خبر ثانی ہے (۲) یہ ظرف حال ہو ظریف کی ضمیر سے (۳) یہ ظرف ہو ظریف کے لیے۔ پھلا احتمال صحیح ہے باقی دونوں غیر صحیح ہیں۔

تولہ وانما اتی بہ - سوال مقدر کا جواب ہے۔

سوال: یہ ہوتا ہے تمثیل میں فیہا خبر دوم کو ذکر کرنے کی ضرورت ہی نہیں تھی تو اس کو کیوں ذکر کیا گیا ہے۔

جواب: اگر فیہا کو ذکر نہ کیا جائے تو کذب لازم آتا ہے کہ اس لیے نکرہ تحت نفی واقع ہے جو عموم کا فائدہ دیتا ہے۔ اب معنی یہ ہوگا کہ کسی مرد کا کوئی غلام ظریف نہیں حالانکہ ایسا نہیں بہت سارے لوگوں کے غلام ظریف ہوتے ہیں۔ جب فیہا کا اضافہ کر دیا تو اب معنی صحیح ہو جائے گا کہ اس گھر میں رہنے والے غلام ظریف نہیں دوسری وجہ یہ ہے کہ فیہا کو ذکر کر کے مصنف نے یہ بتا دیا کہ خبر ظرف اور غیر ظرف دونوں طرح آ سکتی ہے۔

قال الشارح ﴿حذف کثیراً﴾

کہ لائقی جنس کی خبر اکثر محذوف ہوتی ہے جیسے لا الہ الا اللہ جو اصل میں لا الہ موجود الا اللہ ہے

قال الشارح اذا كان الخبر عاماً -

مولانا جامی کی غرض سوال مقدر کا جواب دینا ہے۔

سوال: لا غلام رجل ظریف فیہا جو آپ نے مثال پیش کی اس میں خبر موجود ہے۔ بلکہ خبر کا حذف جائز ہی نہیں۔

جواب: کا حاصل یہ ہے کہ خبر اس وقت اکثر حذف کی جاتی ہے جب خبر افعال عامہ سے ہو اس لئے کہ نفی اس خبر پر دلالت کرتی ہے جیسے لا الہ الا اللہ جو اصل میں لا الہ موجود الا اللہ یہاں سے خبر حذف کر دی گئی ہے۔

قال الشارح لدلالة النفي - قرینہ دالہ علی الحذف کا بیان ہے اور حکم مذکور کی علت

کا بیان ہے۔ جس کا حاصل یہ ہے کہ لائقی جنس کی خبر جب وہ افعال عامہ سے اکثر اس لیے حذف کر دی جاتی ہے کہ نفی اس پر دلالت کرتی ہے کیوں کہ نفی منفی کا تقاضا کرتی ہے اور جب کہ

امر مخصوص منفی پر قرینہ نہ پایا جائے تو اس کو امر عام پر محمول کر دیا جائے گا

قال الشارح بنو تمیم لا یثبتونہ ای لا یظہرون الخبر

مولانا جائی بنو تمیم لا یثبتون کے دو معنی بیان کر رہے ہیں

پہلا مطلب: لا یثبتون بمعنی لا یظہرون ہے۔ جس کا حاصل یہ ہے کہ بنو تمیم لائفی جنس کی خبر کو لفظوں میں ذکر نہیں کرتے بلکہ انکے کے نزدیک خبر کا حذف واجب ہوتا ہے۔

دوسرا مطلب: او المراد۔ سے مطلب ثانی کا بیان۔ جس کا حاصل یہ ہے کہ بنو تمیم لائفی جنس کی خبر کو بالکل مانتے ہی نہیں نہ لفظوں میں ہے اور نہ ہی مقدر یعنی لائفی جنس کی خبر بالکل ہوتی ہی نہیں۔

قال الشارح فیقولون۔ سے مطلب ثانی پر تفریح کا بیان کہ مطلب دوم کے مطابق جہاں

لائفی جنس کے خبر مذکور نہیں وہاں مقدر ماننے کی ضرورت نہیں جیسے عربوں کے ہاں مقولہ ہے لا اهل ولا مال کا معنی ہے انتفی الامل والمال ہے۔ جس میں موجود وغیرہ محذوف ماننے کی ضرورت نہیں۔

قال الشارح وعلى التقديرين۔ دونوں بیان کردہ مطلبوں میں وارد ہونے والے

سوال کا جواب ہے۔

سوال اول: مطلب اول پر سوال کی تقریر یہ ہے آپ نے بنو تمیم لائفی جنس کی خبر کو لفظوں میں نہیں چھوڑتے بلکہ وجوبی طور پر حذف کرتے ہیں حالانکہ لا رجل قائم میں اور اس جیسی مثالوں میں خبر لفظوں میں موجود ہوتی ہے حذف نہیں ہوتی۔

جواب: جن امثلہ میں بظاہر خبر لفظوں میں موجود ہوتی ہے ان امثلہ میں بنو تمیم اسم مرفوع کو خبر نہیں مانتے بلکہ اس کو لائفی جنس کے اسم کی صفت قرار دیتے ہیں۔ اور اس کو اسم کے محل پر محمول کر کے مرفوع پڑھتے ہیں چنانچہ لا رجل قائم میں خبر موجود وجوبی طور پر محذوف ہے۔

سوال ثانی: مطلب ثانی پر سوال کی تقریر۔ بنو تمیم لائفی جنس کی خبر کے بالکل قائل نہیں۔ نہ تو لفظوں میں مانتے ہیں اور نہ محذوف۔ حالانکہ بہت ساری امثلہ ہیں جن میں خبر موجود ہے۔ جیسے لا رجل قائم لہذا لائفی جنس کی خبر کا بالکل انکار کرنا کیسے صحیح ہے۔

جواب: جن امثلہ میں بظاہر یہ معلوم ہوتا ہے کہ لائفی جنس کی خبر موجود ہے تو وہاں درحقیقت وہ

اسم مرفوع لائفی جنس کی خبر نہیں ہوتی بلکہ لائفی جنس کے اسم کی صفت ہوتی ہے جس کو لائفی جنس کے اسم کے محل پر محمول کرتے ہوئے مرفوع پڑھا گیا ہے کیونکہ لا رجل قائمہ میں لائفی جنس کا اسم مبنی ہے اور قاعدہ ہے کہ مبنی کا تابع محل کا تابع ہوتا ہے۔

محاکمہ: اور قول فیصل یہ ہے کہ جب خبر محذوف کا قرینہ پایا جائے عام ازیں کہ وہ قرینہ سوال ہو یا غیر سوال تو اس وقت بنو تمیم کے نزدیک لائفی جنس کی خبر کو وجوبی طور پر حذف کر دیا جاتا ہے اور اہل حجاز کے نزدیک جوازی طور پر حذف ہوتا ہے اور اگر خبر محذوف پر کوئی قرینہ موجود نہ ہو تو اس وقت بنو تمیم بھی اہل حجاز کی طرح اس بات کے قال ہیں کہ لائفی جنس کے خبر کو حذف کرنا جائز نہیں بلکہ ذکر کرنا ضروری ہوگا۔ چنانچہ شرح التسهیل میں فاضل مصری نے تصریح کی ہے جن حضرات نے یہ کہا کہ بنو تمیم مطلقاً خبر کو وجوبی طور پر حذف کرتے ہیں یہ ان کا کہنا صحیح نہیں۔

قال اللمع اسم ما ولا المشبہتین بلیس صاحب کافیہ مرفوعات کی ساتویں قسم ما ولا المشبہتین کی خبر کو بیان کر رہے ہیں۔ جو انکے داخل ہونے مسند اور مرفوع ہوتی ہے

قال الشارح فی معنی النفی والدخول علی المبتداء والخبر - وجہ شبہ کا بیان ہے ما اور لا کو بلیس کے ساتھ مشابہت ہے دو باتوں میں افادہ نفی میں اور مبتداء اور خبر پر دخول میں۔

قولہ ولہذا تعطلان - مشابہت کے ثمرہ اور نتیجہ کا بیان ہے۔ کہ جس طرح بلیس مبتداء اور خبر داخل ہو کر مبتداء کو رفع دیتا ہے اور خبر کو نصب اسی طرح ما اور لا بھی مبتداء اور خبر پر داخل ہو کر مبتداء کو رفع اور خبر کو نصب دینگے۔

قولہ وبما عرفت من - سے سوال جواب کی طرف اشارہ کیا جو ما قبل میں گذر چکا ہے۔

قولہ وانما اتی بالانکرۃ - سوال مقدر کا جواب ہے۔

سوال: ما اور لا دونوں میں کیا فرق ہے کہ آپ نے ما کے اسم کی مثال معرفہ دی ہے اور لا کی مثال اسم نکرہ دی ہے۔

جواب: ما معرفہ اور نکرہ دونوں میں عمل کرتی ہے اور لا فقط نکرہ میں ماتن یہ فرق بتانے کے لئے اس طرح مثال دی ہے۔

تولہ **ہذا لغة اهل الحجاز**۔ اس سے مولانا جائی ما و لا المشبہتین بلیس کے

عامل ہونے کے بارے میں دو مذہب بیان کر رہے ہیں۔ اہل حجاز کی لغت میں

ما و لا المشبہتین بلیس عامل ہے اور بنو تمیم کی لغت میں ما و لا المشبہتین بلیس عامل نہیں۔

اور ان کا بعد عامل معنوی کی وجہ سے مبتداء خبر ہونے کی بناء پر مرفوع ہوتے ہیں۔

ہل الشارح **وعنی لغة اهل الحجاز**۔ اہل حجاز کی لغت کی ترجیح کا بیان ہے۔ کہ

لغت اہل حجاز راجح ہے اس لئے کہ قرآن مجید میں ما ھذا بشر ا اور اسی طرح ما ھن امھاتھم

میں ما کو عامل بنایا گیا ہے۔ جب قرآن مجید کی تائید ان کے مذہب کو حاصل ہوئی لہذا ان کا

مذہب راجح ہے۔

ہل الشارح **ای عمل لیس**۔

مرجع کا بیان کہ ضمیر کا مرجع معنوی ہے جو ما قبل کلام سے سمجھا جاتا ہے۔

تولہ **دون ما**۔ اس بات کی طرف اشارہ کیا ہے کہ لا کا ذکر بطور احترام کے ہے۔

سوال کہ لا کا عمل شاذ کیوں ہے؟ ما و لا المشبہتین بلیس

جواب ما کی لیس کے ساتھ مشابہت قویہ ہے اس لئے کہ دونوں نفی حال کے لئے آتے

ہیں اور لا کی مشابہت ضعیف ہے اس لئے کہ وہ مطلق نفی کے لئے آتا ہے۔ اس ضعف مشابہت

کی وجہ سے اس کا عامل ہونا شاذ ہے۔

ہل الشارح **فیقتصر عمل لا**۔ متن والے مسئلہ پر تفریح کا بیان ہے کہ جب لا کی

مشابہت ضعیف ہوئی تو لا کا عمل مورد سماع میں بند ہوگا اور مورد سماع نکرہ ہے اور نکرہ میں عمل

کرنے کی مثال یہ شعر ہے۔ من صد عن نیوانھا فان ابن قیس لا براح

لا اسم براح نکرہ ہے۔ جس کی خبر لسی محذوف ہے۔ اور ھا ضمیر جنگ کی طرف راجع ہے اس کا

مضاف محذوف ہے۔ شاعر اپنی بہادری بیان کرتا ہے کہ جوڑک جائے جنگ کی آگوں سے۔ وہ

رک جائے۔ میں تو ابن قیس ہوں مجھے زوال نہیں یعنی جنگ میں۔

ہل الشارح **ولا يجوز ان نکون**۔ مولانا جائی کی غرض سوال مقدر کا جواب دینا ہے۔

سوال ہم اس بات کو قطعاً تسلیم نہیں کرتے کہ شعر میں لا مشبہ بلیس ہے بلکہ لانی جنس ہے

بواج اسم ہے اور لی اس کے لئے خبر محذوف ہے۔

جواب: مولانا جامی نے جواب دیا اس لا کولانی جنس کا بنا نا غلط ہے اس لئے کہ لانی جنس کے بعد اسم کا مرفوع ہونا یہ شرط کے ساتھ مشروط ہے کہ لایع اسم کے تکرار ہو اور یہاں اس میں کوئی تکرار نہیں لہذا معلوم ہوا کہ یہ لانی جنس نہیں بلکہ لامشبهہ بلیس ہے۔

توبہ واعلم - سے لیکر ولما فرغ تک اس فائدہ اعادہ ہے جو پہلے گذر چکا ہے تاکہ ماسبق کے لئے مذکرہ ہو۔

سوال: مرفوعات کے تمام اقسام کی تعریفات میں المسند اور المسند الیہ سے ان کے توابع بھی داخل ہوتے ہیں۔ لہذا یہ سب تعریفات دخول غیر سے مانع ہوئیں۔

جواب: شارح نے جواب دیا کہ ان تعریفات میں جہاں جہاں مسند الیہ یا مسند کا ذکر ہے اس سے مراد بالاصالة مسند الیہ اور مسند ہے نہ بالطبعیت۔ جس پر قرینہ یہ ہے کہ توابع کا ذکر مستقلاً بعد میں کرنا ہے۔

﴿تمت المرفوعات﴾

توبہ ولما فرغ - سے ربط کا بیان ماقبل کے ساتھ برائے تشویق للمعلمین والستعلمین۔

﴿توبہ وقد مها علی المجرورات﴾

سوال مقدر کا جواب ہے۔ یا تحقیق تقدیری کا بیان۔

سوال: منصوبات کو مجرورات پر مقدم کیوں کیا ہے۔

جواب: اس لئے کہ منصوبات کے افراد زیادہ تھے اس لئے کہ منصوبات بارہ ہیں جب کہ مجرورات کی صرف دو قسمیں ہیں۔ اور اس قاعدہ کی بناء پر کہ العزۃ للو کاثر اسی وجہ سے منصوبات کو مجرورات پر مقدم کیا۔

سوال: اعراب تقدیری اور لفظی کے درمیان مولانا جامی نے اعراب تقدیری کے اعراب لفظی پر مقدم کرنے کی علت کو قرار دیا تھا اور یہاں پر کثرة علت تقدیم قرار دے رہے ہیں۔

جواب: یہاں فقط کثرة کو علت تقدیم نہیں قرار دیا جا رہا بلکہ کثرة مع الختہ کے مجموعہ کو علت تقدیم قرار دیا جا رہا ہے۔

قواعد الفرائض
قواعد الترشیح
قواعد الوصایا
قواعد الفرائض
قواعد الترشیح
قواعد الوصایا

املاک

اردو شرح

ارشاد الصراف

تالیف

احقر علماء الحرمین ملتان صدیق الباقیہ الشریعہ

الجامعۃ الشریعیۃ
شمع کالوقت
بی بی روڈ گوجرانوالہ

وَأَنْ لَيْسَ لِلإِنْسَانِ إِلَّا مَا سَعَى (القرآن)

سَائِلَةُ النِّسْوَةِ

— اُردو شرح —

مَكْرِيَةُ النِّسْوَةِ



تصنيف لطيف

منفتح عطاء الرحمن عثمانی

صدر مدرس الجامعہ الشرعیہ گوجرانوالہ

المکتبۃ الشرعیۃ ۰ شمع کالونی، جی بی روڈ گوجرانوالہ

زینت
۲۵۹۱۸۲

قال عمرُ عليكم بالعربية فانها تثبت العقل وتزيد في المروءة

رفعة المَوَاعِلِ

أردو شرح

تشریح موائع

ضوابطِ نحویہ

تراکیرِ نحویہ

تصنیفِ لطیف

منقح عطرُ الرحمنِ ملتانى

ناشر

المکتبۃ الشرعیۃ ۰ شمع کالونی، جی ٹی روڈ گوجرانولہ

فون ۲۵۹۱۸۳

ملک شہزاد



کافیہ

تصنیف لطیف

مفتی عطاء الرحمن ملتانوی

ملک شہزاد
شمع کالونی، جی ٹی روڈ
گوجرانوالہ فون ۲۵۹۱۸۳

بِسْمِ اللَّهِ الرَّحْمَنِ الرَّحِيمِ

اَللّٰهُمَّ اِنِّىْ اَسْئَلُكَ بِكُلِّ شَيْءٍ
بِالْحَقِّ

بَابُ الْحُجُومِ

شرح اردو

سُئِلَ الْعُلَمَاءُ

تصنيف

مفتی عطاء الرحمن ملتانی

صدر مدرس الجامعہ الشرعیہ گوجرانوالہ

ناشر

المکتبۃ الشرعیۃ شمع کالونی گوجرانوالہ

مفتی عطاء الرحمن ملتانی کی تصانیف

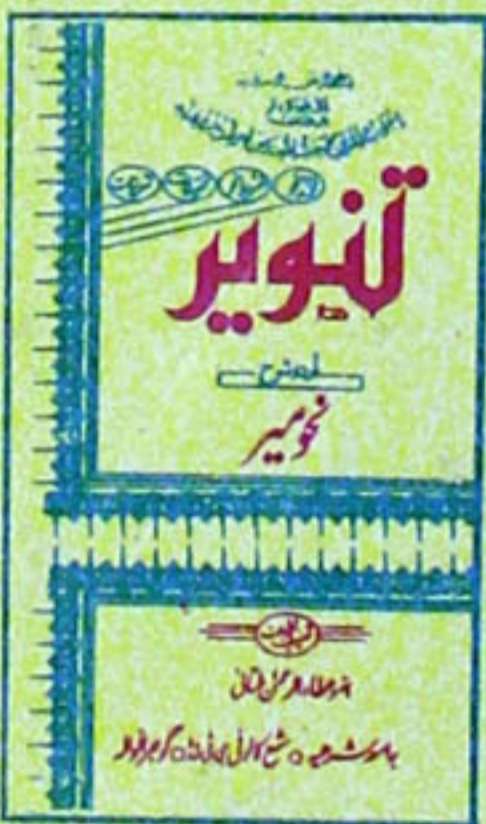
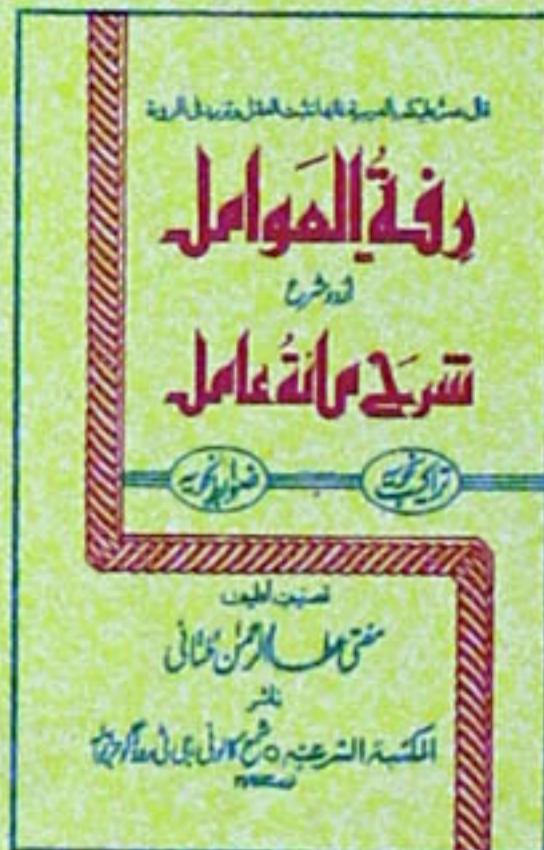

نوشہ مخبری
دوہ صرف و نحو
پہلا دورہ
جمادی الثانی سے ۲۹ ربیع
دوسرا دورہ
۵ شعبان سے ۲۵ رمضان المبارک تک
مولانا عطاء الرحمن ملتانی پڑھائیے



جواہر امت
شرح
مفردات

اصطلاح اصطلاح

المکتبۃ الشرعیہ شمع کالونی، جی ٹی روڈ، گوبرنوالہ ۲۵۹۱۸۳ فونے